

**Lucrari suplimentare la contractul 30/02.03.2022
„Reparatii curente pod pe DN 15 km 300+981, peste raul
Bistrita la Pangarati, judetul Neamt”**

Anunt de participare

Secțiunea I: AUTORITATEA CONTRACTANTA

I.1) Denumire si adrese

COMPANIA NATIONALA DE ADMINISTRARE A INFRASTRUCTURII RUTIERE S.A.

Cod de identificare fiscala: 16054368; Adresa: Prin D.R.D.P. Iasi, Str. Gheorghe Asachi nr. 19; Localitatea: Iasi (Iasi); Cod NUTS: RO21 Nord-Est; Cod postal: 700481; Tara: Romania; Persoana de contact: RAZVAN LEMNARU; Telefon: +40 232213787; Fax: +40 232214432; E-mail: razvan.lemnaru@andnet.ro; Adresa internet: (URL) www.drdpiasi.ro; Adresa web a profilului cumparatorului: www.e-licitatie.ro

I.2) Achizitie comuna

Contractul implica o achizitie comuna: Nu

Contractul este atribuit de un organism central de achizitie: Nu

I.3) Comunicare

Documentele de achizitii publice sunt disponibile pentru acces direct, nerestricționat, complet si gratuit la: (URL) https://e-licitatie.ro/pub/notices/c-notice/v2/view/100169290

Informatii suplimentare pot fi obtinute de la:

adresa mentionata mai sus

Ofertele sau cererile de participare trebuie depuse:

adresa mentionata mai sus

Comunicarea electronica necesita utilizarea de instrumente si de dispozitive care nu sunt disponibile în mod general. Accesul direct nerestricționat si complet la aceste instrumente si dispozitive este posibil, gratuit, la: (URL) www.e-licitatie.ro

I.4) Tipul autoritii contractante

Organism de drept public

I.5) Activitate principala

Constructii si amenajari teritoriale

Secțiunea II: Obiect

Secțiunea II.1 Obiectul achizitiei

II.1.1) Titlu

Lucrari suplimentare la contractul 30/02.03.2022 „Reparatii curente pod pe DN 15 km 300+981, peste raul Bistrita la Pangarati, judetul Neamt”

Numar referinta: 16054368/2023/3766/S/1+2

II.1.2) Cod CPV principal

45221119-9 Lucrari de constructii de renovari de poduri (Rev.2)

II.1.3) Tipul contractului

Lucrari / Executarea

II.1.4) Descrierea succinta

Lucrari suplimentare la contractul 30/02.03.2022 „Reparatii curente pod pe DN 15 km 300+981, peste raul Bistrita la Pangarati, judetul Neamt”, in conformitate cu cerintele din documentatia de atribuire.

Termenul limita pana la care un operator economic interesat de participarea la procedura de achizitie publica are dreptul de a solicita clarificari in legatura cu documentatia de atribuire este de 18 zile inainte de termenul limita de depunere a ofertelor. Autoritatea contractanta va raspunde in mod clar si concret la toate solicitarile de clarificari in a 11-a zi inainte de termenul stabilit pentru depunerea ofertelor.

II.1.5) Valoarea totala estimate

Valoarea fara TVA: 2969898,61; Moneda: RON

(în cazul acordurilor-cadru sau al sistemelor dinamice de achizitii – valoarea maxima totala estimata pentru întreaga durata a acordului-cadru sau a sistemului dinamic de achizitii)

II.1.6) Informatii privind loturile

Contractul este impartit în loturi: Nu

Pot fi depuse oferte pentru: -

Sectiunea II.2 Descriere**II.2.2) Cod(uri) CPV suplimentare**

Cod CPV principal: 45221119-9 Lucrari de constructii de renovari de poduri (Rev.2)

Cod CPV suplimentar: -

II.2.3) Locul de executare

Cod NUTS: RO21 Nord-Est

Locul principal de executare:

pod pe DN 15 km 300+981, peste raul Bistrita la Pangarati, judetul Neamt pe DN 15 km 300+981, peste raul Bistrita la Pangarati, judetul Neamt

II.2.4) Descrierea achizitiei publice

(natura si cantitatea lucrarilor, produselor sau serviciilor sau o mentiune privind nevoile si cerintele)

Lucrari suplimentare la contractul 30/02.03.2022 „Reparatii curente pod pe DN 15 km 300+981, peste raul Bistrita la Pangarati, judetul Neamt”, in conformitate cu cerintele din documentatia de atribuire.

II.2.5) Criterii de atribuire

Pretul cel mai scazut

II.2.7) Durata contractului, a acordului-cadru sau a sistemului dinamic de achizitii /Durata concesiunii

Durata in luni: 6; Durata in zile: -

Contractul se reînnoieste: Nu

II.2.9) Informatii privind limitarea numarului de candidati care urmeaza sa fie invitati (cu exceptia procedurilor deschise)

Numarul de candidati preconizat: -

sau Numar minim preconizat: - /Numarul maxim: -

Criterii obiective pentru selectarea unui numar limitat de candidati:

-

II.2.10 Informatii privind variantele

Vor fi acceptate variante: Nu

II.2.11) Informatii privind optiunile

Optiuni: Nu

II.2.12) Informatii privind cataloagele electronice

Ofertele trebuie sa fie prezentate sub forma de cataloage electronice sau sa includa un catalog electronic: Nu

II.2.13) Informatii despre fondurile Uniunii Europene

Achizitia se refera la un proiect si/sau program finantat din fonduri ale Uniunii Europene: Nu

II.2.14) Informatii suplimentare

-

Sectiunea III: Informatii juridice, economice, financiare si tehnice

III.1) Conditii de participare

III.1.1) Capacitatea de exercitare a activitatii profesionale, inclusiv cerintele privind inscrierea in registrele profesionale sau comerciale

Lista si descriere succinta a conditiilor:

Operatorii economici (ofertantii/ofertantii asociati/tertii sustinatori/subcontractantii) nu trebuie sa se regaseasca in situatiile prevazute la art. 164, 165, 167 din Legea nr. 98/2016.

Operatorii economici participanti la procedura de atribuire vor completa DUAE - Motive de excludere - Sectiunea A "Motive referitoare la condamnari penale", Sectiunea B "Motive legate de plata impozitelor sau a contributiilor la asigurarile sociale" si Sectiunea C "Motive legate de insolventa, conflicte de interese sau abateri profesionale" - cu informatiile aferente situatiei lor.

Documentele justificative care probeaza indeplinirea celor asumate prin DUAE urmeaza a fi prezentate, la solicitarea autoritatii contractante, doar de catre ofertantul clasat pe locul I dupa aplicarea criteriului de atribuire.

A. Documentele justificative care probeaza indeplinirea cerintelor sunt:

1. Pentru sediul principal certificate constatatoare privind lipsa datoriilor restante, cu privire la plata impozitelor, taxelor sau a contributiilor la bugetul general consolidat (buget local, buget de stat, etc.) valabile la momentul prezentarii, iar pentru sediile secundare/punctele de lucru, o declaratie pe propria raspundere privind indeplinirea obligatiilor de plata a impozitelor, taxelor sau contributiilor la bugetul general consolidat datorate;
2. Cazierul judiciar al operatorului economic si al membrilor organului de administrare, de conducere sau de supraveghere al respectivului operator economic, sau a celor ce au putere de reprezentare, de decizie sau de control in cadrul acestuia, asa cum rezulta din certificatul constator emis de ONRC/ actul constitutiv;
3. Documente prin care se demonstreaza faptul ca operatorul economic poate beneficia de derogarile prevazute la art. 166 alin. (2), art. 167 alin. (2), art. 171 din Legea 98/2016 privind achizitiile publice.
4. Alte documente edificatoare, daca este cazul.

In cazul in care in tara de origine sau tara in care este stabilit ofertantul/tertul sustinator/subcontractantul nu se emit documente de natura celor prevazute mai sus, sau respectivele documente nu vizeaza toate situatiile prevazute la art.164, 165 si 167 din Legea nr. 98/2016, autoritatea/entitatea contractanta are obligatia de a accepta o declaratie pe proprie raspundere sau, daca in tara respectiva nu exista prevederi legale referitoare la declaratia pe propria raspundere, o declaratie autentica data in fata unui notar, a unei autoritati administrative sau judiciare sau a unei asociatii profesionale care are competente in acest sens.

B. Operatorul economic (Ofertantul individual/Ofertantul asociat/Subcontractantul/Tertul sustinator) va depune odata cu oferta "Declaratia cu privire la neincadrarea in situatiile potential generatoare de conflict de interese, asa cum sunt acestea definite la art. 60 din Legea 98/2016". Se va completa Formularul C din Sectiunea Formulare.

Persoanele cu functie de decizie din cadrul C.N.A.I.R. – DRDP Iasi in ceea ce priveste organizarea, derularea si finalizarea procedurii de atribuire sunt: ing. Ovidiu – Mugurel Laicu – Director General Regional D.R.D.P. Iasi, ing. Catalin Gelu Soroceanu– Director Intretinere D.N. si Autostrazi, ing. Viorel Zacrechi– Director Adjunct Intretinere D.N. si Autostrazi, ec. Vasile Popa – Director Economic, cons. jr. Romila Andreea – Sef Serviciu Juridic, ing. Gabriel Pila – Sef Serviciu Lucrari de arta, BMS, ec. Stefan Cristian – Sef Birou CFP, Razvan Lemnaru – Sef Serviciu Achizitii, ec. Anca Roxana Ungureanu – Sef Birou Pregatire Documentatii, Monitorizare.

Se vor depune odata cu oferta urmatoarele documente: angajamentul ferm al tertului sustinator din care rezulta modul efectiv in care se va materializa sustinerea acestuia, acordul de subcontractare si/sau a acordul de asociere, dupa caz.

Operatorii economici ce depun oferta trebuie sa dovedeasca o forma de inregistrare in conditiile legii din tara de rezidenta, din care sa reiasa ca operatorul economic este legal constituit, ca nu se afla in niciuna din situatiile de anulare a constituirii, precum si faptul ca are capacitate profesionala de a realiza activitatile care fac obiectul contractului.

In vederea demonstrarii indeplinirii criteriului de capacitate de exercitare a activitatii profesionale, Ofertantul unic/Ofertantul asociat/ tertul sustinator/subcontractant va completa DUAE - "Criterii de selectie" - Sectiunea A "Indicatie globala pentru toate criteriile de selectie".

Ofertantul clasat pe primul loc dupa aplicarea criteriului de atribuire va prezenta, anterior atribuirii contractului, la solicitarea Autoritatii Contractante, Certificatul Constatator emis de Oficiul Registrului Comertului de pe langa Tribunalul Teritorial in integralitate, din care sa rezulte ca activitatea principala/secundara pe care o desfasoara conform codificarii CAEN corespunde obiectului contractului.

De asemenea, in Certificatul Constatator emis de Oficiul Registrului Comertului de pe langa Tribunalul Teritorial trebuie sa se regaseasca si urmatoarele informatii: datele de identificare ale operatorului economic, actionarii/ asociatii, organele de conducere, administratorii, membrii Consiliului de Administratie, membrii Consiliului de Supraveghere, cotele de participare, etc..

Nota 1: Pentru persoanele juridice straine, se vor prezenta documente edificatoare care dovedesc o forma de inregistrare in conformitate cu prevederile legale din tara in care ofertantul este stabilit, din

Nota 2: In cazul unei asocieri, se vor prezenta documente pentru fiecare dintre membrii asocierii. Pentru indeplinirea cerintei este

suficient ca obiectul de activitate al fiecarui membru sa fie in concordanta cu partea din contract pe care o va realiza.

Nota 3: In situatia in care ofertantul beneficiaza de sustinere din partea unor terti (pentru indeplinirea criteriilor referitoare la situatia economica și financiara și/sau a criteriilor privind capacitatea tehnica și profesionala) sau in situatia in care subcontracteaza parti din contract, acesta va prezenta Certificatul Constatator si pentru tertii sustinatori/subcontractantii declarati in DUAE. Pentru subcontractanti obiectul de activitate va fi in concordanta cu partea din contract pe care o va realiza.

III.1.2) Situatia economica si financiara

Criteriile de selectie enuntate în documentele achizitiei: Da

Lista si descriere succinta a criteriilor de selectie:

1.) Specificati cifra de afaceri medie anuala

Nivelul minim al mediei cifrei de afaceri globale pe ultimii 3 (trei) ani (2020, 2021, 2022) trebuie sa fie de cel puțin de 3.000.000 lei fara TVA. - In vederea indeplinirii cerintei, Ofertantul unic/Ofertantul asociat/ tertul sustinator/subcontractant va completa DUAE - "Criterii de selectie" - Sectiunea A "Indicatie globala pentru toate criteriile de selectie".

Ofertantul clasat pe primul loc dupa aplicarea criteriului de atribuire va prezenta, anterior atribuirii contractului, la solicitarea Autoritatii Contractante, situatiile financiare sau extras din situatiile financiare aferente anilor 2020, 2021 si 2022. Aceste documente vor fi prezentate si de catre ofertantul asociat, in situatia in care resursele acestuia au fost luate in considerare pentru indeplinirea cerintei. Daca din motive obiective si justificate operatorul economic nu este in masura sa prezinte documentele solicitate, acesta este autorizat sa faca dovada situatiei sale economice si financiare prin orice alt document care poate fi considerat adecvat.

Nota 1: Daca un grup de operatori economici depune o oferta comuna, cerinta se demonstreaza prin luarea in considerare a resurselor tuturor membrilor grupului. In aceasta situatie, si ofertantul asociat va completa DUAE "Criteriile de selectie" - Sectiunea A "Indicatie globala pentru toate criteriile de selectie".

Nota 2: In cazul in care ofertantul beneficiaza de sustinere din partea unui tert, tertul sustinator va completa DUAE "Criteriile de selectie" - Sectiunea A "Indicatie globala pentru toate criteriile de selectie".

Nota 3: In cazul in care beneficiaza de sustinere din partea unui tert, ofertantul va prezenta:

- Angajamentul ferm privind sustinerea acordata ofertantului pentru indeplinirea criteriului referitor la situatia economica si financiara, in conformitate cu Formularul nr. 3 solicitat, care va fi incarcat in mod obligatoriu in SEAP impreuna cu oferta si va fi semnat cu semnatura electronica extinsa, bazata pe un certificat calificat, eliberat de un furnizor de servicii de certificare acreditat in conditiile legii. Odata cu angajamentul de sustinere, ofertantul are obligatia sa prezinte documente transmise acestuia de catre tertul sustinator, din care sa rezulte modul efectiv prin care tertul sustinator va asigura indeplinirea propriului angajament de sustinere, documente care se vor constitui anexe la respectivul angajament - art. 182 alin. (4) din Legea 98/2016.

- documentele indicate in cadrul Angajamentului ferm din care sa rezulte modul efectiv prin care tertul sustinator asigura indeplinirea obligatiilor asumate prin angajament (situatii financiare sau extrase din situatiile financiare aferente anilor 2020, 2021 si 2022 din care rezulta indeplinirea nivelului minim solicitat al cerintei privind situatia economica si financiara) care vor fi prezentate de ofertantul clasat pe primul loc dupa aplicarea criteriului de atribuire, anterior atribuirii contractului, la solicitarea AC, cu respectarea cerintelor privind semnarea electronica a documentelor.

Nota 4: : a) Pentru transformarea in Lei se va utiliza cursul mediu pentru anul 2020 – 1 Euro = 4,8371 lei; 2021 –1 Euro = 4,9204 lei; 2022 – 1 Euro = 4,9315 lei;

b) Pentru alte monede decat Euro, se transforma mai intai in Euro, utilizandu-se cursul mediu pentru anul 2020, 2021 si 2022 publicat pe site-ul https://ec.europa.eu/info/funding-tenders/procedures-guidelines-tenders/information-contractors-and-beneficiaries/exchange-rate-infoeuro_ro.

Pentru transformarea Euro in Lei se vor urma indicatiile de la punctul a.

III.1.3) Capacitatea tehnica si profesionala

Criteriile de selectie enuntate în documentele achizitiei: Da

Lista si descriere succinta a criteriilor de selectie:

1.) Pentru contractele de achizitie de lucrari: executarea de lucrari de tipul specificat

Ofertantul trebuie sa demonstreze ca a executat si dus la bun sfarsit in ultimii 5 ani* (calculati pana la data limita de depunere a ofertelor), lucrari similare**) cu cele supuse procedurii de atribuire, in valoare cumulata de minim 2.000.000 lei fără T.V.A.

*)Ultimii 5 ani se calculeaza prin raportare la termenul limita pentru depunerea ofertelor.

**) Prin "lucrari similare" se intelege: modernizari si/sau reabilitari si/sau consolidari si/sau reparatii si/sau lucrari de intretinere periodică pentru poduri si/sau pasaje si/sau viaducte si/sau lucrari de arta si/sau podețe pe autostrazi si/sau drumuri expres si/sau drumuri nationale si/sau centuri de localități si/sau variante ocolitoare, in conformitate cu categoriile descrise in O.G. 43/1997 privind regimul drumurilor. Enumerarea nu este cumulativa. - In vederea indeplinirii cerintei, ofertantul/ofertantul asociat/tertul sustinator va completa in DUAE - Criterii de selectie - Sectiunea A "Indicatie globala pentru toate criteriile de selectie". Ofertantul clasat pe primul loc dupa aplicarea criteriului de atribuire asupra ofertelor admisibile va prezenta, anterior atribuirii contractului, la solicitarea AC, documentele justificative care atesta indeplinirea cerintei, si anume: documente emise de Beneficiarul lucrarilor si/sau Procese verbale de receptie la terminarea lucrarilor si/sau Procese verbale de receptie pe obiect si/sau Procese verbale de receptie

finala si/sau Certificari de buna executie si/sau Documente/certificate constatatoare emise de autoritatile contractate, din care sa reiasa toate elementele necesare pentru confirmarea indeplinirii cerintei de capacitate tehnica, etc.. Aceste documente vor fi prezentate si de catre ofertantul asociat, in situatia in care resursele acestuia au fost luate in considerare pentru indeplinirea cerintei.

Nota 1: Daca un grup de operatori economici depune o oferta comuna, cerinta se demonstreaza prin luarea in considerare a resurselor tuturor membrilor grupului. In aceasta situatie, si ofertantul asociat va completa in DUAE - Indicatie globala pentru toate criteriile de selectie.

Nota 2: In vederea indeplinirii cerintei, ofertantul poate beneficia de sustinerea unui/unor tert/terti. In acest sens vor fi respectate prevederile art. 182 din Legea nr. 98/2016 si ale art. 48 din HG nr. 395/2016.

Nota 3: Tertul sustinator va completa in DUAE - Criterii de selectie - Sectiunea A "Indicatie globala pentru toate criteriile de selectie".

Nota 4: In cazul in care beneficiaza de sustinere din partea unui tert, ofertantul va prezenta, odata cu oferta, Angajament ferm privind sustinerea acordata ofertantului pentru indeplinirea criteriului referitor la capacitatea tehnica - experienta similara - Formular 3A, semnat cu semnatura electronica extinsa, bazata pe un certificat calificat, eliberat de un furnizor de servicii de certificare acreditat in conditiile legii + documentele transmise de catre tertul/terti sustinator/sustinatori operatorului economic, din care rezulta modul efectiv prin care tertul sustinator va asigura indeplinirea propriului angajament de sustinere, care se vor constitui anexe la respectivul angajament - art. 182 alin. (4) din Legea 98/2016. Documentele justificative prin care tertul sustinator asigura indeplinirea obligatiilor asumate prin angajament (documente emise de beneficiarul lucrarilor si/sau Procese verbale de receptie la terminarea lucrarilor si/sau Procese verbale de receptie pe obiect si/sau Procese verbale de receptie finala si/sau Certificari de buna executie si/sau Documente/certificate constatatoare emise de autoritatile contractate, din care sa reiasa toate elementele necesare pentru confirmarea indeplinirii cerintei de capacitate tehnica) vor fi prezentate de ofertantul clasat pe primul loc dupa aplicarea criteriului de atribuire, anterior atribuirii contractului, la solicitarea AC.

Nota 5: a) Pentru transformarea in Lei se va utiliza cursul mediu pentru anul 2018 -1 Euro = 4,6535 lei , 2019 - 1 Euro = 4,7452 lei, 2020 - 1 Euro = 4,8371 lei; 2021 -1 Euro = 4,9204 lei; 2022 - 1 Euro = 4,9315 lei;

b) Pentru alte monede decat Euro, se transforma mai intai in Euro, utilizandu-se cursul mediu pentru anii 2018- 2022 publicat pe site-ul <http://ec.europa.eu/budget/infocuro>.

Pentru transformarea Euro in Lei se vor urma indicatiile de la punctul a.

2.) Utilaje, instalatii si echipament tehnic

Declaratie cu privire la Utilajele, instalatiile si echipamentele tehnice la dispozitia operatorului economic care executa lucrarile aferente contractului, in conformitate cu Legea 98/2016, art. 179 lit. j. - In vederea indeplinirii cerintei, ofertantul/ofertantul asociat/tertul sustinator va completa in DUAE - Criterii de selectie - Sectiunea A "Indicatie globala pentru toate criteriile de selectie". Ofertantul clasat pe primul loc dupa aplicarea criteriului de atribuire va prezenta, anterior atribuirii contractului, la solicitarea Autoritatii Contractante, certificate/ documente care sa ateste ca dispune/are acces la utilajele si/sau instalatiile si/sau echipamentele tehnice pentru executarea contractului. Aceste documente vor fi prezentate si de catre ofertantul asociat, in situatia in care resursele acestuia au fost luate in considerare pentru indeplinirea cerintei.

Nota 1: Daca un grup de operatori economici depune o oferta comuna, cerinta se demonstreaza prin luarea in considerare a resurselor tuturor membrilor grupului. In aceasta situatie, si ofertantul asociat va completa in DUAE - Indicatie globala pentru toate criteriile de selectie.

Nota 2: In vederea indeplinirii cerintei ofertantul poate beneficia de sustinerea unui/unor tert/terti. In acest sens vor fi respectate prevederile art. 182 din Legea nr. 98/2016 si ale art. 48 din HG nr. 395/2016.

Nota 3: Tertul sustinator va completa in DUAE - Indicatie globala pentru toate criteriile de selectie.

Nota 4: In cazul in care beneficiaza de sustinere din partea unui tert, ofertantul va prezenta, odata cu oferta, Angajamentul ferm privind sustinerea acordata ofertantului pentru indeplinirea criteriului referitor la capacitatea tehnica - utilaje, instalatii si echipamente tehnice - Formularul nr. 3B, insotit de documentele transmise acestuia de catre tertul/terti sustinator/sustinatori, din care sa rezulte modul efectiv prin care tertul sustinator va asigura indeplinirea propriului angajament de sustinere (documente care se vor constitui anexe la respectivul angajament). Certificatele/documentele care atesta ca dispune/are acces la utilajele si/sau instalatiile si/sau echipamentele tehnice pentru executarea contractului vor fi prezentate de ofertantul clasat pe primul loc dupa aplicarea criteriului de atribuire, anterior atribuirii contractului, la solicitarea AC.

Nota 5: Utilajele, instalatiile si echipamentele tehnice vor fi disponibile pentru executarea activitatilor specifice din cadrul contractului.

3.) Proportia de subcontractare

Ofertantul va preciza partea/partile din contract pe care intentioneaza sa o/le subcontracteze. - A se vedea sectiunea IV.4.3 Modul de prezentare al ofertei din fisa de date.

1.) Certificate emise de organisme independente cu privire la standardele de asigurare a calitatii

Ofertantul va face dovada implementarii sistemului de management al calitatii conform SR EN ISO 9001 sau echivalent in raport cu domeniul in care se incadreaza activitatea principala ce face obiectul contractului. - In vederea indeplinirii cerintei, ofertantul/ofertantul asociat/tertul sustinator va completa in DUAE - Criterii de selectie - Sectiunea A "Indicatie globala pentru toate criteriile de selectie".

Ofertantul clasat pe primul loc dupa aplicarea criteriului de atribuire va prezenta, anterior atribuirii contractului, la solicitarea Autoritatii Contractante, certificari specifice acordate de organisme independente, respectiv SR EN ISO 9001 sau echivalent sau orice alte probe sau dovezi, in masura in care probele/dovezile prezentate confirma asigurarea unui nivel corespunzator al calitatii,

echivalent cu cel solicitat prin documentatia de atribuire, pentru fiecare asociat in parte, daca este cazul.

Nota 1: Daca un grup de operatori economici depune o oferta comuna, cerinta se demonstreaza individual de catre fiecare membru in parte, pentru partea de contract pe care o realizeaza. In aceasta situatie, si ofertantul asociat va completa in DUAE - Criterii de selectie - Sectiunea A "Indicatie globala pentru toate criteriile de selectie".

Nota 2: Cerinta privind certificarea SR EN ISO 9001 sau echivalent nu poate fi indeplinita prin intermediul unei alte persoane (tert sustinator).

Nota 3: In cazul in care operatorul economic demonstreaza ca nu are acces la un certificat de calitate ori nu a avut posibilitatea de a-l obtine pana la momentul prezentarii documentelor, din motive care nu ii sunt imputabile, ofertantul poate prezenta orice alte probe sau dovezi, in masura in care probele/dovezile prezentate confirma asigurarea unui nivel corespunzator al calitatii, echivalent cu cel solicitat prin documentatia de atribuire.

2.) Certificate emise de organisme independente cu privire la sistemele sau standardele de management de mediu

Ofertantul va face dovada implementarii unui sistem de management de mediu in conformitate cu SR EN ISO 14001 pentru activitatile (executie) ce fac obiectul contractului. - In vederea indeplinirii cerintei ofertantul/ofertantul asociat va completa in DUAE - Criterii de selectie - Sectiunea A "Indicatie globala pentru toate criteriile de selectie".

Ofertantul clasat pe primul loc dupa aplicarea criteriului de atribuire va prezenta, anterior atribuirii contractului, la solicitarea Autoritatii Contractante, certificari specifice acordate de organisme independente, respectiv SR EN ISO 14001 sau echivalent sau orice alte probe sau dovezi, in masura in care probele/dovezile prezentate confirma asigurarea unui nivel corespunzator al calitatii, echivalent cu cel solicitat prin documentatia de atribuire, pentru fiecare asociat in parte, daca este cazul.

Nota 1: Daca un grup de operatori economici depune o oferta comuna, cerinta se demonstreaza individual de catre fiecare membru in parte, pentru partea de contract pe care o realizeaza. In aceasta situatie, si ofertantul asociat va completa in DUAE - Criterii de selectie - Sectiunea A "Indicatie globala pentru toate criteriile de selectie".

Nota 2: Cerinta privind certificarea SR EN ISO 14001 sau echivalent nu poate fi indeplinita prin intermediul unei alte persoane (tert sustinator).

Nota 3: In cazul in care operatorul economic demonstreaza ca nu are acces la un certificat de mediu ori nu a avut posibilitatea de a-l obtine pana la momentul prezentarii documentelor, din motive care nu ii sunt imputabile, ofertantul poate prezenta orice probe sau dovezi, in masura in care probele/dovezile prezentate confirma asigurarea unui nivel corespunzator al protectiei mediului, echivalent cu cel solicitat prin documentatia de atribuire.

III.1.5) Informatii privind contractele rezervate

Contractul este rezervat atelierelor protejate si operatorilor economici al caror scop este integrarea sociala si profesionala a persoanelor cu handicap sau defavorizate: Nu

Contractul poate fi executat numai in cadrul unor programe de angajare protejata: Nu

III.2) Conditii referitoare la contract

III.2.1) Informatii privind o anumita profesie

Prestarea serviciilor in cauza este rezervata unei anumite profesii: Nu

Precizati actele cu putere de lege si actele administrative aplicabile: -

Precizati actele cu putere de lege si actele administrative aplicabile: --

III.2.2) Conditii de executare a contractului

-

III.2.3) Informatii privind personalul responsabil cu executarea contractului

Obligatie de a preciza numele si calificarile profesionale ale angajatilor desemnati pentru executarea contractului: Nu

Sectiunea IV: Procedura

IV.1) Descriere

IV.1.1) Tipul procedurii

Licitatie deschisa

IV.1.3) Informatii privind un acord-cadru sau un sistem dinamic de achizitii

IV.1.4) Informatii privind reducerea numarului de solutii sau de oferte in timpul negocierii sau al dialogului

Aplicarea unei licitatii care sa se deruleze in etape succesive pentru a reduce progresiv numarul solutiiloae care trebuie discutate sau al ofertelor care trebuie negociate: Nu

IV.1.5) Informatii privind negocierea

Autoritatea contractanta isi rezerva dreptul de a atribui contractul pe baza ofertelor initiale fara a desfasura negocieri: Nu

IV.1.6) Informatii despre licitatie electronica

Se va organiza o licitatie electronica: Nu

IV.1.8) Informatii despre Acordul privind achizitiile publice (AAP)

Achizitia intra sub incidenta Acordului privind achizitiile publice: Nu

IV.2) Informatii administrative

IV.2.1) Publicarea anterioara privind aceasta procedura

Numarul anuntului in JOUE:

IV.2.2) Termen limita pentru primirea ofertelor sau a cererilor de participare

Data si ora locala: 12.09.2023 15:00

IV.2.3) Data estimata a expedierii invitatilor de prezentare a ofertelor sau de participare catre candidatii selectati

-

IV.2.4) Limbile in care pot fi depuse ofertele sau cererile de participare:

Romana

IV.2.6) Perioada minima pe parcursul careia ofertantul trebuie sa isi mentinta oferta

Oferta trebuie sa fie valabila pana la: 12.03.2024

Durata in luni: 6

IV.2.7) Conditii de deschidere a ofertelor

Data: 12.09.2023; Ora locala: 15:00

Locul:

In SEAP

Secțiunea VI: Informatii complementare

VI.1) Informatii privind periodicitatea

Aceasta achizitie este periodica: Nu

Perioadele estimate de publicare a anunturilor viitoare: -

VI.2) Informatii privind fluxurile de lucru electronice

Se va utiliza sistemul de comenzi electronice: Nu

Se va accepta facturarea electronica: Nu

Se vor utiliza platile electronice: Nu

VI.3) Informatii suplimentare

1. Durata de executie a lucrarilor: 6 luni de la data inscrisa de catre Beneficiar in ordinul de incepere.
2. Documentatia de atribuire este atasata in integralitatea sa la prezenta Fisa de date a achizitiei. Documentatia de atribuire poate fi descarcata si de pe site-ul AC www.drdpiasi.ro.
3. Operatorul economic interesat de procedura de achizitie solicita clarificari sau informatii suplimentare in legatura cu documentatia de atribuire aferenta acesteia, prin intermediul SEAP prin accesarea sectiunii dedicate "Intrebari" din detaliul procedurii de atribuire, in termenul stabilit in fisa de date a achizitiei – Sectiunea II.1.4. A se vedea Notificarea nr. 247 cu privire la modalitatea de transmitere a solicitarilor de clarificari si a informatiilor suplimentare la documentatiile de atribuire / raspunsurile formulate in cazul desfasurarii procedurilor de atribuire a contractelor de achizitie publica prin intermediul mijloacelor electronice (on-line).
4. Autoritatea contractanta isi rezerva dreptul de a opera modificari ale contractului, fara organizarea unei noi proceduri de atribuire, in

conditiile prevazute de art. 221 din Legea 98/2016.

5. Daca in urma evaluarii doua sau mai multe oferte sunt situate pe primul loc, autoritatea contractanta solicita ofertantilor o noua propunere financiara, iar contractul va fi atribuit ofertantului a carui oferta are pretul cel mai scazut.

6. Cerintele tehnice definite la nivelul anuntului de participare, caietului de sarcini sau altor documente complementare, prin trimiterea standardelor la un anumit producator, la marci, brevete, tipuri, la o origine sau la o productie/metoda specifica de fabricatie/prestare/executie vor fi intelese ca fiind insotite de mentiunea "sau echivalent".

VI.4) Proceduri de contestare

VI.4.1) Organismul de solutionare a contestatiilor

Consiliul National de Solutionare a Contestatiilor

Adresa: Str. Stavropoleos nr. 6, sector 3; Localitatea: Bucuresti; Cod postal: 030084; Tara: Romania; Telefon: -Fax: +40 213104642 / +40 218900745; E-mail: -Adresa internet: (URL) www.cnsc.ro;

VI.4.2) Organismul competent pentru procedurile de mediere

-

VI.4.3) Procedura de contestare

Precizari privind termenul (termenele) pentru procedurile de contestare:

conform art. 8 din Legea 101/2016

VI.4.4) Serviciul de la care se pot obtine informatii privind procedura de contestare

Directia Regionala Drumuri si Poduri Iasi - Serviciul Juridic

Adresa: Iasi, str. Gheorghe Asachi nr. 19; Localitatea: Iasi (Iasi); Cod postal: 700237; Tara: Romania; Telefon: +40 232214430; Fax: +40 232214432; E-mail: contact@drdpiasi.ro; Adresa internet: (URL) www.drdpiasi.ro;

VI.5) Data expedierii prezentului anunt

09.08.2023

Fisa de date

Tip anunt: Anunt de participare
Tip Legislatie: Legea nr. 98/23.05.2016

S-a organizat o consultare de piata: Nu

Sectiunea I Autoritatea contractanta

I.1) Denumire si adrese

COMPANIA NATIONALA DE ADMINISTRARE A INFRASTRUCTURII RUTIERE S.A.

Cod de identificare fiscala: 16054368; Adresa: Prin D.R.D.P. Iasi, Str. Gheorghe Asachi nr. 19; Localitate: Iasi (Iasi); Cod Postal: 700481; Tara: Romania; Codul NUTS: RO21 Nord-Est; Adresa de e-mail: razvan.lemnaru@andnet.ro; Nr de telefon: +40 232213787; Fax: +40 232214432; Persoana de contact: RAZVAN LEMNARU; Adresa web a sediului principal al autoritatii/entitatii contractante(URL) www.drdpiasi.ro; Adresa web a profilului cumparatorului: www.e-licitatie.ro;

I.2) Achizitie comuna

Contractul implica o achizitie comuna: Nu

Contractul este atribuit de un organism central de achizitie: Nu

I.3) Comunicare

Documentele de achizitii publice sunt disponibile pentru acces direct, nerestricționat, complet și gratuit la (Website): www.e-licitatie.ro

Comunicarea electronica necesita utilizarea de instrumente si de dispozitive care nu sunt disponibile in mod general. Accesul direct, nerestricționat și complet la aceste instrumente si dispozitive este posibil, gratuit, la (Website): www.e-licitatie.ro

Numar zile pana la care se pot solicita clarificari inainte de data limita de depunere a ofertelor/candidaturilor 18

Informatii suplimentare pot fi obtinute de la:

adresa mentionata mai sus

Ofertele, candidaturile sau cererile de participare trebuie depuse la:

adresa mentionata mai sus

I.4) Tipul autoritatii contractante

Organism de drept public

I.5) Activitate principala

Constructii si amenajari teritoriale

Sectiunea II Obiectul contractului

II.1 Obiectul achizitiei

Este necesar a se completat formularul cu utilaje disponibile pentru contract?

End date: -Nu

II.1.1 Titlu:

Lucrari suplimentare la contractul 30/02.03.2022 „Reparatii curente pod pe DN 15 km 300+981, peste raul Bistrita la Pangarati, judetul Neamt”

Numar de referinta atribuit dosarului de autoritatea contractanta: 16054368/2023/3766/S/1+2

II.1.2 Cod CPV Principal:

45221119-9 Lucrari de constructii de renovari de poduri (Rev.2)

II.1.3 Tip de contract:

Lucrari

Executare

II.1.4 Descrierea succinta a contractului sau a achizitiei/achizitiilor

Lucrari suplimentare la contractul 30/02.03.2022 „Reparatii curente pod pe DN 15 km 300+981, peste raul Bistrita la Pangarati, judetul Neamt”, in conformitate cu cerintele din documentatia de atribuire.

Termenul limita pana la care un operator economic interesat de participarea la procedura de achizitie publica are dreptul de a solicita clarificari in legatura cu documentatia de atribuire este de 18 zile inainte de termenul limita de depunere a ofertelor. Autoritatea contractanta va raspunde in mod clar si concret la toate solicitarile de clarificari in a 11-a zi inainte de termenul stabilit pentru depunerea ofertelor.

II.1.5) Valoarea totala estimata:

Valoarea estimata fara TVA : 2969898,61 ; Moneda: RON

Alte valori:

Valoarea garantiei de participare: 29000 RON

II.1.6) Impartire in loturi:

Nu

II.2 Descriere

II.2.2 Coduri CPV secundare

II.2.3 Locul de executare

Cod NUTS: RO21 Nord-Est

Locul principal de executare:

pod pe DN 15 km 300+981, peste raul Bistrita la Pangarati, judetul Neamt

II.2.4 Descrierea achizitiei publice

(natura si cantitatea lucrarilor, produselor sau serviciilor sau o mentiune privind nevoile si cerintele)

Lucrari suplimentare la contractul 30/02.03.2022 „Reparatii curente pod pe DN 15 km 300+981, peste raul Bistrita la Pangarati, judetul Neamt”, in conformitate cu cerintele din documentatia de atribuire.

II.2.5 Criterii de atribuire

Pretul cel mai scazut

II.2.7 Durata contractului, concesiunii, a acordului-cadru sau a sistemului dinamic de achizitii

Durata in luni: 6; Durata in zile : -

Contractul se reînnoieste: Nu

II.2.10 Informatii privind variantele

Vor fi acceptate variante: Nu

II.2.11 Informatii privind optiunile

Optiuni: Nu

II.2.12 Informatii privind cataloagele electronice

Ofertele trebuie sa fie prezentate sub forma de cataloage electronice sau sa includa un catalog electronic: Nu

II.2.13 Informatii despre fondurile Uniunii Europene

Achizitia se refera la un proiect si/sau program finantat din fonduri ale Uniunii Europene: Nu

II.3 Ajustarea pretului contractului

Nu

Secțiunea III Informatii juridice, economice, financiare si tehnice

III.1) CONDITII DE PARTICIPARE:

III.1.1.a) Situatia personala a candidatului sau ofertantului

Informatii si formalitati necesare pentru evaluarea respectarii cerintelor mentionate:

Operatorii economici (ofertantii/ofertantii asociati/tertii sustinatori/subcontractantii) nu trebuie sa se regaseasca in situatiile prevazute la art. 164, 165, 167 din Legea nr. 98/2016.

Operatorii economici participanti la procedura de atribuire vor completa DUAE - Motive de excludere - Sectiunea A "Motive referitoare la condamnari penale", Sectiunea B "Motive legate de plata impozitelor sau a contributiilor la asigurarile sociale" si

Secțiunea C "Motive legate de insolvența, conflicte de interese sau abateri profesionale" - cu informațiile aferente situației lor.

Documentele justificative care probează îndeplinirea celor asumate prin DUAE urmează a fi prezentate, la solicitarea autorității contractante, doar de către ofertantul clasat pe locul I după aplicarea criteriului de atribuire.

A. Documentele justificative care probează îndeplinirea cerințelor sunt:

1. Pentru sediul principal certificate constatatoare privind lipsa datoriilor restante, cu privire la plata impozitelor, taxelor sau a contribuțiilor la bugetul general consolidat (buget local, buget de stat, etc.) valabile la momentul prezentării, iar pentru sediile secundare/punctele de lucru, o declarație pe propria răspundere privind îndeplinirea obligațiilor de plată a impozitelor, taxelor sau contribuțiilor la bugetul general consolidat datorate;
2. Cazierul judiciar al operatorului economic și al membrilor organului de administrare, de conducere sau de supraveghere al respectivului operator economic, sau a celor ce au putere de reprezentare, de decizie sau de control în cadrul acestuia, așa cum rezultă din certificatul constatator emis de ONRC/ actul constitutiv;
3. Documente prin care se demonstrează faptul că operatorul economic poate beneficia de derogările prevăzute la art. 166 alin. (2), art. 167 alin. (2), art. 171 din Legea 98/2016 privind achizițiile publice.
4. Alte documente edificatoare, dacă este cazul.

În cazul în care în țara de origine sau țara în care este stabilit ofertantul/terțul sustinator/subcontractantul nu se emit documente de natură celor prevăzute mai sus, sau respectivele documente nu vizează toate situațiile prevăzute la art. 164, 165 și 167 din Legea nr. 98/2016, autoritatea/entitatea contractantă are obligația de a accepta o declarație pe proprie răspundere sau, dacă în țara respectivă nu există prevederi legale referitoare la declarația pe propria răspundere, o declarație autentică dată în fața unui notar, a unei autorități administrative sau judiciare sau a unei asociații profesionale care are competențe în acest sens.

B. Operatorul economic (Ofertantul individual/Ofertantul asociat/Subcontractantul/Terțul sustinator) va depune odată cu oferta "Declarația cu privire la neincadrarea în situațiile potențial generatoare de conflict de interese, așa cum sunt acestea definite la art. 60 din Legea 98/2016". Se va completa Formularul C din Secțiunea Formulare.

Persoanele cu funcție de decizie din cadrul C.N.A.I.R. – DRDP Iași în ceea ce privește organizarea, derularea și finalizarea procedurii de atribuire sunt: ing. Ovidiu – Mugurel Laicu – Director General Regional D.R.D.P. Iași, ing. Catalin Gelu Soroceanu – Director Intretinere D.N. și Autostrazi, ing. Viorel Zăcărchi – Director Adjunct Intretinere D.N. și Autostrazi, ec. Vasile Popa – Director Economic, cons. jr. Romila Andreea – Sef Serviciu Juridic, ing. Gabriel Pila – Sef Serviciu Lucrari de arta, BMS, ec. Stefan Cristian – Sef Birou CFP, Razvan Lemnaru – Sef Serviciu Achizitii, ec. Anca Roxana Ungureanu – Sef Birou Pregatire Documentatii, Monitorizare.

Se vor depune odată cu oferta următoarele documente: angajamentul ferm al terțului sustinator din care rezultă modul efectiv în care se va materializa susținerea acestuia, acordul de subcontractare și/sau a acordul de asociere, după caz.

III.1.1.b) Capacitatea de exercitare a activității profesionale

Informații și formalități necesare pentru evaluarea respectării cerințelor menționate:

Operatorii economici ce depun oferta trebuie să dovedească o formă de înregistrare în condițiile legii din țara de rezidență, din care să reiasă că operatorul economic este legal constituit, că nu se află în niciuna din situațiile de anulare a constituirii, precum și faptul că are capacitate profesională de a realiza activitățile care fac obiectul contractului.

În vederea demonstrării îndeplinirii criteriului de capacitate de exercitare a activității profesionale, Ofertantul unic/Ofertantul asociat/terțul sustinator/subcontractant va completa DUAE - "Criterii de selecție" - Secțiunea A "Indicație globală pentru toate criteriile de selecție".

Ofertantul clasat pe primul loc după aplicarea criteriului de atribuire va prezenta, anterior atribuirii contractului, la solicitarea Autorității Contractante, Certificatul Constatator emis de Oficiul Registrului Comerțului de pe lângă Tribunalul Teritorial în integralitate, din care să rezulte că activitatea principală/secundară pe care o desfășoară conform codificării CAEN corespunde obiectului contractului.

De asemenea, în Certificatul Constatator emis de Oficiul Registrului Comerțului de pe lângă Tribunalul Teritorial trebuie să se regăsească și următoarele informații: datele de identificare ale operatorului economic, acționarilor/asociații, organele de conducere, administratorii, membrii Consiliului de Administrație, membrii Consiliului de Supraveghere, cotele de participare, etc..

Nota 1: Pentru persoanele juridice străine, se vor prezenta documente edificatoare care dovedesc o formă de înregistrare în conformitate cu prevederile legale din țara în care ofertantul este stabilit, din

Nota 2: În cazul unei asocieri, se vor prezenta documente pentru fiecare dintre membrii asocierii. Pentru îndeplinirea cerinței este suficient ca obiectul de activitate al fiecărui membru să fie în concordanță cu partea din contract pe care o va realiza.

Nota 3: În situația în care ofertantul beneficiază de susținere din partea unor terți (pentru îndeplinirea criteriilor referitoare la situația economică și financiară și/sau a criteriilor privind capacitatea tehnică și profesională) sau în situația în care subcontractează părți din contract, acesta va prezenta Certificatul Constatator și pentru terții sustinatori/subcontractanții declarați în DUAE. Pentru subcontractanții obiectul de activitate va fi în concordanță cu partea din contract pe care o va realiza.

III.1.2) Capacitatea economică și financiară

Informații și/sau nivel(uri) minim(e) necesare pentru evaluarea respectării cerințelor menționate:

Specificati cifra de afaceri medie anuala

Nivelul minim al mediei cifrei de afaceri globale pe ultimii 3 (trei) ani (2020, 2021, 2022) trebuie sa fie de cel putin de 3.000.000 lei fara TVA.

Modalitatea de indeplinire:

In vederea indeplinirii cerintei, Ofertantul unic/Ofertantul asociat/ tertul sustinator/subcontractant va completa DUAE - "Criterii de selectie" - Sectiunea A "Indicatie globala pentru toate criteriile de selectie".

Ofertantul clasat pe primul loc dupa aplicarea criteriului de atribuire va prezenta, anterior atribuirii contractului, la solicitarea Autoritatii Contractante, situatiile financiare sau extras din situatiile financiare aferente anilor 2020, 2021 si 2022. Aceste documente vor fi prezentate si de catre ofertantul asociat, in situatia in care resursele acestuia au fost luate in considerare pentru indeplinirea cerintei. Daca din motive obiective si justificate operatorul economic nu este in masura sa prezinte documentele solicitate, acesta este autorizat sa faca dovada situatiei sale economice si financiare prin orice alt document care poate fi considerat adecvat.

Nota 1: Daca un grup de operatori economici depune o oferta comuna, cerinta se demonstreaza prin luarea in considerare a resurselor tuturor membrilor grupului. In aceasta situatie, si ofertantul asociat va completa DUAE "Criteriile de selectie" - Sectiunea A "Indicatie globala pentru toate criteriile de selectie".

Nota 2: In cazul in care ofertantul beneficiaza de sustinere din partea unui tert, tertul sustinator va completa DUAE "Criteriile de selectie" - Sectiunea A "Indicatie globala pentru toate criteriile de selectie".

Nota 3: In cazul in care beneficiaza de sustinere din partea unui tert, ofertantul va prezenta:

- Angajamentul ferm privind sustinerea acordata ofertantului pentru indeplinirea criteriului referitor la situatia economica si financiara, in conformitate cu Formularul nr. 3 solicitat, care va fi incarat in mod obligatoriu in SEAP impreuna cu oferta si va fi semnat cu semnatura electronica extinsa, bazata pe un certificat calificat, eliberat de un furnizor de servicii de certificare acreditat in conditiile legii. Odata cu angajamentul de sustinere, ofertantul are obligatia sa prezinte documente transmise acestuia de catre tertul sustinator, din care sa rezulte modul efectiv prin care tertul sustinator va asigura indeplinirea propriului angajament de sustinere, documente care se vor constitui anexe la respectivul angajament - art. 182 alin. (4) din Legea 98/2016.

- documentele indicate in cadrul Angajamentului ferm din care sa rezulte modul efectiv prin care tertul sustinator asigura indeplinirea obligatiilor asumate prin angajament (situatii financiare sau extrase din situatiile financiare aferente anilor 2020, 2021 si 2022 din care rezulta indeplinirea nivelului minim solicitat al cerintei privind situatia economica si financiara) care vor fi prezentate de ofertantul clasat pe primul loc dupa aplicarea criteriului de atribuire, anterior atribuirii contractului, la solicitarea AC, cu respectarea cerintelor privind semnarea electronica a documentelor.

Nota 4: : a) Pentru transformarea in Lei se va utiliza cursul mediu pentru anul 2020 – 1 Euro = 4,8371 lei; 2021 –1 Euro = 4,9204 lei; 2022 – 1 Euro = 4,9315 lei;

b) Pentru alte monede decat Euro, se transforma mai intai in Euro, utilizandu-se cursul mediu pentru anul 2020, 2021 si 2022 publicat pe site-ul https://ec.europa.eu/info/funding-tenders/procedures-guidelines-tenders/information-contractors-and-beneficiaries/exchange-rate-infoeuro_ro.

Pentru transformarea Euro in Lei se vor urma indicatiile de la punctul a.

III.1.3.a) Capacitatea tehnica si/sau profesionala

Informatii si/sau nivel(uri) minim(e) necesare pentru evaluarea respectarii cerintelor mentionate:

Pentru contractele de achizitie de lucrari: executarea de lucrari de tipul specificat

Ofertantul trebuie sa demonstreze ca a executat si dus la bun sfarsit in ultimii 5 ani* (calculati pana la data limita de depunere a ofertelor), lucrari similare**) cu cele supuse procedurii de atribuire, in valoare cumulata de minim 2.000.000 lei fără T.V.A.

*)Ultimii 5 ani se calculeaza prin raportare la termenul limita pentru depunerea ofertelor.

**) Prin "lucrari similare" se intelege: modernizari si/sau reabilitari si/sau consolidari si/sau reparatii si/sau lucrari de intretinere periodică pentru poduri si/sau pasaje si/sau viaducte si/sau lucrari de arta si/sau podețe pe autostrazi si/sau drumuri expres si/sau drumuri nationale si/sau centuri de localități si/sau variante ocolitoare, in conformitate cu categoriile descrise in O.G. 43/1997 privind regimul drumurilor. Enumerarea nu este cumulativa.

Modalitatea de indeplinire:

In vederea indeplinirii cerintei, ofertantul/ofertantul asociat/tertul sustinator va completa in DUAE - Criterii de selectie - Sectiunea A "Indicatie globala pentru toate criteriile de selectie". Ofertantul clasat pe primul loc dupa aplicarea criteriului de atribuire asupra ofertelor admisibile va prezenta, anterior atribuirii contractului, la solicitarea AC, documentele justificative care atesta indeplinirea cerintei, si anume: documente emise de Beneficiarul lucrarilor si/sau Procese verbale de receptie la terminarea lucrarilor si/sau Procese verbale de receptie pe obiect si/sau Procese verbale de receptie finala si/sau Certificari de buna executie si/sau Documente/certificate constatatoare emise de autoritatile contractate, din care sa reiasa toate elementele necesare pentru confirmarea indeplinirii cerintei de capacitate tehnica, etc.. Aceste documente vor fi prezentate si de catre ofertantul asociat, in situatia in care resursele acestuia au fost luate in considerare pentru indeplinirea cerintei.

Nota 1: Daca un grup de operatori economici depune o oferta comuna, cerinta se demonstreaza prin luarea in considerare a resurselor tuturor membrilor grupului. In aceasta situatie, si ofertantul asociat va completa in DUAE - Indicatie globala pentru toate

criteriile de selectie.

Nota 2: In vederea indeplinirii cerintei, ofertantul poate beneficia de sustinerea unui/unor tert/terti. In acest sens vor fi respectate prevederile art. 182 din Legea nr. 98/2016 si ale art. 48 din HG nr. 395/2016.

Nota 3: Tertul sustinator va completa in DUAE - Criterii de selectie - Sectiunea A "Indicatie globala pentru toate criteriile de selectie".

Nota 4: In cazul in care beneficiaza de sustinere din partea unui tert, ofertantul va prezenta, odata cu oferta, Angajament ferm privind sustinerea acordata ofertantului pentru indeplinirea criteriului referitor la capacitatea tehnica - experienta similara - Formular 3A, semnat cu semnatura electronica extinsa, bazata pe un certificat calificat, eliberat de un furnizor de servicii de certificare acreditat in conditiile legii + documentele transmise de catre tertul/tertii sustinator/sustinatori operatorului economic, din care rezulta modul efectiv prin care tertul sustinator va asigura indeplinirea propriului angajament de sustinere, care se vor constitui anexe la respectivul angajament - art. 182 alin. (4) din Legea 98/2016. Documentele justificative prin care tertul sustinator asigura indeplinirea obligatiilor asumate prin angajament (documente emise de beneficiarul lucrarilor si/sau Procese verbale de receptie la terminarea lucrarilor si/sau Procese verbale de receptie pe obiect si/sau Procese verbale de receptie finala si/sau Certificari de buna executie si/sau Documente/certificate constatatoare emise de autoritatile contractate, din care sa reiasa toate elementele necesare pentru confirmarea indeplinirii cerintei de capacitate tehnica) vor fi prezentate de ofertantul clasat pe primul loc dupa aplicarea criteriului de atribuire, anterior atribuirii contractului, la solicitarea AC.

Nota 5: a) Pentru transformarea in Lei se va utiliza cursul mediu pentru anul 2018 -1 Euro = 4,6535 lei , 2019 - 1 Euro = 4,7452 lei, 2020 - 1 Euro = 4,8371 lei; 2021 -1 Euro = 4,9204 lei; 2022 - 1 Euro = 4,9315 lei;

b) Pentru alte monede decat Euro, se transforma mai intai in Euro, utilizandu-se cursul mediu pentru anii 2018- 2022 publicat pe site-ul <http://ec.europa.eu/budget/infocuro>.

Pentru transformarea Euro in Lei se vor urma indicatiile de la punctul a.

Informatii si/sau nivel(uri) minim(e) necesare pentru evaluarea respectarii cerintelor mentionate:

Utilaje, instalatii si echipament tehnic

Declaratie cu privire la Utilajele, instalatiile si echipamentele tehnice la dispozitia operatorului economic care executa lucrarile aferente contractului, in conformitate cu Legea 98/2016, art. 179 lit. j.

Modalitatea de indeplinire:

In vederea indeplinirii cerintei, ofertantul/ofertantul asociat/tertul sustinator va completa in DUAE - Criterii de selectie - Sectiunea A "Indicatie globala pentru toate criteriile de selectie". Ofertantul clasat pe primul loc dupa aplicarea criteriului de atribuire va prezenta, anterior atribuirii contractului, la solicitarea Autoritatii Contractante, certificate/ documente care sa ateste ca dispune/are acces la utilajele si/sau instalatiile si/sau echipamentele tehnice pentru executarea contractului. Aceste documente vor fi prezentate si de catre ofertantul asociat, in situatia in care resursele acestuia au fost luate in considerare pentru indeplinirea cerintei.

Nota 1: Daca un grup de operatori economici depune o oferta comuna, cerinta se demonstreaza prin luarea in considerare a resurselor tuturor membrilor grupului. In aceasta situatie, si ofertantul asociat va completa in DUAE - Indicatie globala pentru toate criteriile de selectie.

Nota 2: In vederea indeplinirii cerintei ofertantul poate beneficia de sustinerea unui/unor tert/terti. In acest sens vor fi respectate prevederile art. 182 din Legea nr. 98/2016 si ale art. 48 din HG nr. 395/2016.

Nota 3: Tertul sustinator va completa in DUAE - Indicatie globala pentru toate criteriile de selectie.

Nota 4: In cazul in care beneficiaza de sustinere din partea unui tert, ofertantul va prezenta, odata cu oferta, Angajamentul ferm privind sustinerea acordata ofertantului pentru indeplinirea criteriului referitor la capacitatea tehnica - utilaje, instalatii si echipamente tehnice - Formularul nr. 3B, insotit de documentele transmise de catre tertul/tertii sustinator/sustinatori, din care sa rezulte modul efectiv prin care tertul sustinator va asigura indeplinirea propriului angajament de sustinere (documente care se vor constitui anexe la respectivul angajament). Certificatele/documentele care atesta ca dispune/are acces la utilajele si/sau instalatiile si/sau echipamentele tehnice pentru executarea contractului vor fi prezentate de ofertantul clasat pe primul loc dupa aplicarea criteriului de atribuire, anterior atribuirii contractului, la solicitarea AC.

Nota 5: Utilajele, instalatiile si echipamentele tehnice vor fi disponibile pentru executarea activitatilor specifice din cadrul contractului.

Informatii si/sau nivel(uri) minim(e) necesare pentru evaluarea respectarii cerintelor mentionate:

Proportia de subcontractare

Ofertantul va preciza partea/partile din contract pe care intentioneaza sa o/le subcontracteze.

Modalitatea de indeplinire:

A se vedea sectiunea IV.4.3 Modul de prezentare al ofertei din fisa de date.

III.1.3.b) Standarde de asigurare a calitatii si de protectie a mediului

Informatii si/sau nivel(uri) minim(e) necesare pentru evaluarea respectarii cerintelor mentionate:

Certificate emise de organisme independente cu privire la standardele de asigurare a calitatii

Ofertantul va face dovada implementarii sistemului de management al calitatii conform SR EN ISO 9001 sau echivalent in raport cu domeniul in care se incadreaza activitatea principala ce face obiectul contractului.

Modalitatea de indeplinire:

In vederea indeplinirii cerintei, ofertantul/ofertantul asociat/tertul sustinator va completa in DUAE - Criterii de selectie - Sectiunea A "Indicatie globala pentru toate criteriile de selectie".

Ofertantul clasat pe primul loc dupa aplicarea criteriului de atribuire va prezenta, anterior atribuirii contractului, la solicitarea Autoritatii Contractante, certificari specifice acordate de organisme independente, respectiv SR EN ISO 9001 sau echivalent sau orice alte probe sau dovezi, in masura in care probele/dovezile prezentate confirma asigurarea unui nivel corespunzator al calitatii, echivalent cu cel solicitat prin documentatia de atribuire, pentru fiecare asociat in parte, daca este cazul.

Nota 1: Daca un grup de operatori economici depune o oferta comuna, cerinta se demonstreaza individual de catre fiecare membru in parte, pentru partea de contract pe care o realizeaza. In aceasta situatie, si ofertantul asociat va completa in DUAE - Criterii de selectie - Sectiunea A "Indicatie globala pentru toate criteriile de selectie".

Nota 2: Cerinta privind certificarea SR EN ISO 9001 sau echivalent nu poate fi indeplinita prin intermediul unei alte persoane (tert sustinator).

Nota 3: In cazul in care operatorul economic demonstreaza ca nu are acces la un certificat de calitate ori nu a avut posibilitatea de a-l obtine pana la momentul prezentarii documentelor, din motive care nu ii sunt imputabile, ofertantul poate prezenta orice alte probe sau dovezi, in masura in care probele/dovezile prezentate confirma asigurarea unui nivel corespunzator al calitatii, echivalent cu cel solicitat prin documentatia de atribuire.

Informatii si/sau nivel(uri) minim(e) necesare pentru evaluarea respectarii cerintelor mentionate:

Certificate emise de organisme independente cu privire la sistemele sau standardele de management de mediu

Ofertantul va face dovada implementarii unui sistem de management de mediu in conformitate cu SR EN ISO 14001 pentru activitatile (executie) ce fac obiectul contractului.

Modalitatea de indeplinire:

In vederea indeplinirii cerintei ofertantul/ofertantul asociat va completa in DUAE - Criterii de selectie - Sectiunea A "Indicatie globala pentru toate criteriile de selectie".

Ofertantul clasat pe primul loc dupa aplicarea criteriului de atribuire va prezenta, anterior atribuirii contractului, la solicitarea Autoritatii Contractante, certificari specifice acordate de organisme independente, respectiv SR EN ISO 14001 sau echivalent sau orice alte probe sau dovezi, in masura in care probele/dovezile prezentate confirma asigurarea unui nivel corespunzator al calitatii, echivalent cu cel solicitat prin documentatia de atribuire, pentru fiecare asociat in parte, daca este cazul.

Nota 1: Daca un grup de operatori economici depune o oferta comuna, cerinta se demonstreaza individual de catre fiecare membru in parte, pentru partea de contract pe care o realizeaza. In aceasta situatie, si ofertantul asociat va completa in DUAE - Criterii de selectie - Sectiunea A "Indicatie globala pentru toate criteriile de selectie".

Nota 2: Cerinta privind certificarea SR EN ISO 14001 sau echivalent nu poate fi indeplinita prin intermediul unei alte persoane (tert sustinator).

Nota 3: In cazul in care operatorul economic demonstreaza ca nu are acces la un certificat de mediu ori nu a avut posibilitatea de a-l obtine pana la momentul prezentarii documentelor, din motive care nu ii sunt imputabile, ofertantul poate prezenta orice alte probe sau dovezi, in masura in care probele/dovezile prezentate confirma asigurarea unui nivel corespunzator al protectiei mediului, echivalent cu cel solicitat prin documentatia de atribuire.

III.1.5) Informatii privind contractele rezervate:

Nu

III.1.6) Depozite valorice si garantii solicitate:

III.1.6.a) Garantie de participare:

IN CUANTUM DE: 29.000,00 LEI

Garantia de participare va avea valabilitate minimum 6 luni de la termenul limita de primire a ofertei si se poate constitui, in conformitate cu prevederile art. 154 alin. (4) din Legea 98/2016, prin:

a) virament bancar la BCR Iasi RO33RNCB0175008094080037 (RON);

b) instrument de garantare emis in conditiile legii, astfel:

i) scrisori de garantie emise de institutii de credit bancare din România sau din alt stat (Formularul A1);

ii) scrisori de garantie emise de institutii financiare nebancale din România sau din alt stat (Formularul A1);

iii) asigurari de garantii (Formularul A2) emise:

• fie de societati de asigurare care detin autorizatii de functionare emise in România sau intr-un alt stat membru al Uniunii Europene și/sau care sunt inscrise in registrele publicate pe site-ul Autoritatii de Supraveghere Financiara, dupa caz;

• fie de societati de asigurare din state terte prin sucursale autorizate in România de catre Autoritatea de Supraveghere Financiara;

c) depunerea la casierie a unor sume in numerar daca valoarea este mai mica de 5.000 lei. Garantia de participare poate fi constituita si in alta moneda decat lei, la un curs de reconversie afisat de BNR, la data publicarii anuntului de participare si trebuie sa fie irevocabila.

A se vedea Sectiunea IV.4.3 Modul de prezentare a ofertei din Fisa de date.

III.1.6.b) Garantie de buna executie:

10% din pretul contractului fara TVA.

Garantia de buna executie (Formulare B1,B2) se va constitui prin orice modalitate prevazuta la art. 154 din Legea 98/2016. Se va

constitui in termen de 5 zile lucratoare de la data semnarii contractului. Acest termen poate fi prelungit la solicitarea justificata a contractantului, fara a depasi 15 zile de la data semnarii contractului de achizitie publica. A se vedea prevederile contractuale. Autoritatea contractanta va elibera/restitui garantia de buna executie conform prevederilor legale.

III.1.8) Forma juridica pe care o va lua grupul de operatori economici caruia i se atribuie contractul:

Asociere conform art. 53. din Legea privind achizitiile publice nr 98/2016

III.1.9) Legislatia aplicabila:

- a) Legea privind achizitiile nr 98/2016
- b) Legea privind remediile si caile de atac in materie de atribuire a contractelor de achizitie publica, a contractelor sectoriale si a contractelor de concesiune de lucrari si concesiune de servicii, precum si pentru organizarea si functionarea Consiliului National de Solutionare a Contestatiilor nr 101/2016;
- c) www.anap.gov.ro
- d) Hotararea nr. 395 din 2 iunie 2016 pentru aprobarea normelor metodologice de aplicare a prevederilor referitoare la atribuirea contractului de achizitie publica/acordului - cadru din legea 98/2016 privind achizitiile publice.

III.2) CONDITII REFERITOARE LA CONTRACT:

III.2.2) Executarea contractului este supusa altor conditii speciale:

Nu

III.2.3) Informatii privind personalul responsabil cu executarea contractului:

Obligatie de a preciza numele si calificarile profesionale ale angajatilor desemnati pentru executarea contractului: Nu

Sectiunea IV Procedura

IV.1 Descriere

IV.1.1 Tipul procedurii si modalitatea de desfasurare:

IV.1.1.a) Modalitatea de desfasurare a procedurii de atribuire:

Online

IV.1.1.b) Tipul Procedurii

Licitatie deschisa

IV.1.3 Informatii privind un acord-cadru sau un sistem dinamic de achizitii:

Ofertele trebuie depuse pentru: Contract de achizitii publice

IV.1.6 Informatii despre licitatie electronica

Se va organiza o licitatie electronica: Nu

IV.1.8 Informatii despre Acordul privind achizitiile publice (AAP)

Achizitia intra sub incidenta acordului privind contractele de achizitii publice: Nu

IV.2 Informatii administrative

IV.2.1 Publicare anterioara privind aceasta procedura

Nu

Numarul anuntului de intentie din vechiul sistem: -

IV.2.4 Limbile in care pot fi depuse ofertele sau cererile de participare

Romana

Moneda in care se transmite oferta financiara: : RON

IV.2.6 Perioada minima pe parcursul careia ofertantul trebuie sa isi mentina oferta

6 luni (de la termenul limita de primire a ofertelor)

IV.4 Prezentarea ofertei

IV.4.1 Modul de prezentare al propunerii tehnice

Ofertantul are obligatia de a elabora si a prezenta Propunerea Tehnica astfel incat din documentele furnizate sa reiasa modul concret de indeplinire a solicitarilor din Caietul de sarcini si a documentatiei tehnice din cadrul Documentatiei de Atribuire. Este obligatorie prezentarea de documente astfel incat in procesul de evaluare informatiile din propunerea tehnica sa permita verificarea corespondentei cu cerintele din Caietul de sarcini si a documentatiei tehnice, cu detaliera modului de indeplinire a tuturor conditiilor tehnice.

Pentru structurarea informatiei, ofertantul va completa si va include in mod obligatoriu in Propunerea sa Tehnica sectiunile indicate in cuprinsul Formularului nr. 4 "Propunere Tehnica".

De asemenea, ofertantul va completa si va include in mod obligatoriu in Propunerea sa Tehnica urmatoarele formulare:

- Formularul nr. 5 "Declaratie privind respectarea reglementarilor obligatorii din domeniul mediului, social, al relatiilor de munca si privind respectarea legislatiei de securitate si sanatate in munca", conform reglementarilor in vigoare la nivel national si care vor fi respectate pe parcursul indeplinirii contractului, in conformitate cu modelul prezentat in Sectiunea „Formulare” a Documentatiei de Atribuire. Institutiile competente de la care operatorii economici pot obtine informatii detaliate privind reglementarile referitoare la domeniile: - mediului: Agentia Nationala pentru Protectia Mediului sau de pe site-ul: <http://www.anpm.ro/ro/legislatie>; - social si al relatiilor de munca: Inspectoratul Teritorial de munca sau de pe site-ul Inspectiei Muncii

<http://www.inspectmun.ro/Legislatie/egislatie.htm> 1. Formularul va fi completat atat de catre ofertant, cat si de subcontractantii declarati in oferta.

- Formularul nr. 6 – “Declaratie privind partea/partile din propunerea tehnica si financiara care au caracter confidential”, in conformitate cu prevederile art. 57 alin. (4) din Legea 98/2016 care precizeaza: – “Operatorii economici indica si dovedesc in cuprinsul ofertei care informatii din propunerea tehnica, elemente din propunerea financiara si/sau fundamentari/justificari de pret/cost sunt confidentiale intrucat sunt: date cu caracter personal, secrete tehnice sau comerciale sau sunt protejate de un drept de proprietate intelectuala. Informatiile indicate de operatorii economici din propunerea tehnica, elemente din propunerea financiara si/sau fundamentari/justificari de pret/cost ca fiind confidentiale trebuie sa fie insotite de dovada care le confera caracterul de confidentialitate, dovada ce devine anexa la oferta, in caz contrar nefiind aplicabile prevederile alin. (1).” Neprezentarea formularului “Declaratie privind partea/ partile din propunerea tehnica si financiara care au caracter confidential” presupune ca oferta nu contine elemente confidentiale si va fi tratata ca atare.

- Formularul nr. 7 "Documente de confirmare a acceptarii de catre ofertant a clauzelor contractuale si a clarificarilor/modificarilor/completarilor la documentatia de atribuire", in conformitate cu modelul prezentat in Sectiunea „Formulare”;

Nota 1: Propunerea tehnica, inclusiv toate formularele mentionate mai sus si documentele solicitate prin formularul propunere tehnica, vor fi semnate cu semnatura electronica extinsa, bazata pe un certificat calificat, eliberat de un furnizor de servicii de certificare acreditat in conditiile legii si vor fi transmise in SEAP in format electronic numai pana la data si ora-limita de depunere a ofertelor prevazute in anuntul de participare, in conformitate cu prevederile art. 60 alin (1) din HG 395/2016.

Propunerea tehnica, inclusiv toate formularele mentionate mai sus, vor fi incarcate in SEAP in sectiunile specifice disponibile in sistemul informatic numai de catre operatorii economici inregistrati.

Nota 2: In situatia in care, in scopul verificarii conformitatii Propunerii Tehnice cu cerintele documentatiei tehnice, Autoritatea Contractanta solicita clarificari/completari, atat solicitarea cat si raspunsul ofertantului se transmit in SEAP in format electronic, semnate cu semnatura electronica extinsa, bazata pe un certificat calificat, eliberat de un furnizor de servicii de certificare acreditat.

IV.4.2 Modul de prezentare al propunerii financiare

Ofertantul va cripta in SEAP valoarea totala a Propunerii Financiare, in conformitate cu prevederile art. 60, alin (2) din HG 395/2016. Documentele de fundamentare a valorii Propunerii Financiare vor fi semnate cu semnatura electronica extinsa, bazata pe un certificat calificat, eliberat de un furnizor de servicii de certificare acreditat in conditiile legii si vor fi depuse prin mijloace electronice, fiind incarcate intr-o sectiune dedicata a portalului SEAP, iar continutul acestora va fi vizibil comisiei de evaluare dupa decriptarea propunerii financiare. Propunerea financiara va fi incarcata in SEAP in sectiunile specifice disponibile in sistemul informatic numai de catre operatorii economici inregistrati. Ofertantii vor avea in vedere ca necriptarea valorii totale a Propunerii Financiare in SEAP si incarcarea documentelor de fundamentare a valorii Propunerii Financiare in alta sectiune decat cea exclusiv dedicata de SEAP pentru aceasta operatiune atrage dupa sine neinregistrarea lor ca ofertanti in sectiunea "Detalii procedura - Evaluare" si la imposibilitatea realizarii evaluarii ofertelor acestora. Propunerea Financiara trebuie sa fie prezentata in Lei fara TVA, valorile fiind exprimate cu maxim doua zecimale.

Propunerea financiara va include Formularul de Oferta (Formularul nr. 8), impreuna cu: Anexa la Formularul de oferta – Centralizatorul cheltuielilor pe obiectiv. Se vor prezenta listele cuprinzand cantitatile de lucrari intocmite in conformitate cu formularele din Proiectul tehnic.

Orice alte documente privind propunerea financiara si/sau justificarea acesteia se incarca in SEAP sub semnatura electronica extinsa, in campul din SEAP destinat ofertei financiare.

Ofertantul are obligatia de a intocmi un opis al documentelor incluse in Propunerea financiara.

Ofertantul va indica elementele confidentiale ale propunerii financiare – Formularul nr. 6 –"Declaratie privind partea/partile din propunerea tehnica si financiara care au caracter confidential".

Nota 1: Propunerea financiara trebuie sa se incadreze in fondurile care pot fi disponibilizate pentru indeplinirea contractului de achizitie publica, precum si sa nu se afle in situatia prevazuta la art. 210 din Legea 98/2016.

Nota 2: In situatia in care in scopul verificarii conformitatii Propunerii Financiare Autoritatea Contractanta solicita clarificari/completari, atat solicitarea cat si raspunsul ofertantului se transmit in SEAP in format electronic, semnate cu semnatura electronica extinsa, bazata pe un certificat calificat, eliberat de un furnizor de servicii de certificare acreditat.

Nota 3: In cazul unei oferte care are un pret aparent neobisnuit de scazut in raport cu lucrarile care constituie obiectul contractului de achizitie publica care urmeaza a fi atribuit, autoritatea contractanta are obligatia de a solicita ofertantului care a depus o astfel de oferta clarificari cu privire la pretul sau costul propus.

Nota 4: Explicatiile aduse de ofertant vor fi insotite de dovezi concludente privind elementele prevazute la art. 210 alin. (2) din Lege, precum si, dupa caz, documente privind preturile ce pot fi obtinute de la furnizori, situatia stocurilor de materii prime si materiale, modul de organizare si metodele utilizate in cadrul procesului de lucru, nivelul de salarizare al personalului ofertantului, performantele si costurile implicate de anumite utilaje sau echipamente de lucru.

IV.4.3 Modul de prezentare al ofertei

1. INFORMATII PRIVIND ASOCIEREA (daca este cazul)

Mai multi operatori economici au dreptul de a se asocia cu scopul de a depune oferta comuna, fara a fi obligati sa adopte sau sa constituie o anumita forma juridica pentru depunerea ofertei. Toti membrii asocierii au obligatia de a completa DUAE cu toate informatiile solicitate de Autoritatea Contractanta in Documentatia de Atribuire. De asemenea, ofertantul va incarca In mod obligatoriu in SEAP, impreuna cu oferta, Formularul nr. 2 „Acordul de Asociere”, in conformitate cu modelul prezentat in Sectiunea „Formulare” a Documentatiei de Atribuire. Acesta va fi prezentat intr-un singur exemplar si va fi semnat, in cazul unei asocieri, de reprezentatul legal al fiecarui ofertant asociat (in conformitate cu modelul pus la dispozitie). Acordul de Asociere va fi semnat cu semnatura electronica extinsa, bazata pe un certificat calificat, eliberat de un furnizor de servicii de certificare acreditat in conditiile legii.

Nota: In cazul in care oferta comuna este declarata castigatoare, inainte de semnarea contractului, participantii in comun la procedura de atribuire vor prezenta Acordul de asociere autentificat.

2. INFORMATII PRIVIND SUBCONTRACTANTII (daca este cazul)

Ofertantul va preciza partea/partile din contract pe care intentioneaza sa o/le subcontracteze.

In cazul in care ofertantul va subcontracta o parte din contract, ofertantul are obligatia de a completa in propunerea tehnica procentul de subcontractare aferent fiecarui subcontractant declarat si informatii privind partea din contract care urmeaza a fi subcontractata. De asemenea, fiecare subcontractant va completa un formular DUAE separat care sa cuprinda informatiile solicitate. Ofertantii vor incarca in mod obligatoriu in SEAP, impreuna cu oferta, acordul/acordurile de subcontractare incheiate intre contractant si subcontractantul/subcontractantii nominalizat/nominalizati in oferta. Acordul/acordurile de subcontractare va/vor fi semnat/e cu semnatura electronica extinsa, bazata pe un certificat calificat, eliberat de un furnizor de servicii de certificare acreditat in conditiile legii si trebuie sa fie in concordanta cu oferta. Acestea trebuie sa contina cel putin urmatoarele elemente: numele, datele de contact, reprezentantii legali ai subcontractantului; activitatile ce urmeaza a fi subcontractate; procentul de subcontractate; optiunea privind realizarea platilor direct catre subcontractant.

In conformitate cu prevederile art. 218, alin (4) din Legea 98/2016, Autoritatea contractanta are obligatia de a solicita, ulterior atribuirii contractului, la incheierea acestuia, prezentarea contractului/contractelor incheiate intre contractant si subcontractantul/subcontractantii nominalizat/nominalizati in oferta, astfel incat activitatile ce revin acestuia/acestora, precum si sumele aferente prestatiilor, sa fie cuprinse in contractul de achizitie publica.

Subcontractantii pe a caror capacitati ofertantul se bazeaza (pentru demonstrarea indeplinirii criteriilor de calificare) vor completa la randul lor un DUAE separat, incluzand informatiile referitoare la situatiile de excludere, asa cum acestea sunt mentionate la art. 164, 165 si 167 din Legea nr. 98/2016, precum si informatii care prezinta relevanta din perspectiva capacitatilor pe care se bazeaza ofertantul. In cazul subcontractantilor pe a caror capacitati ofertantul nu se bazeaza (pentru demonstrarea indeplinirii criteriilor de calificare) DUAE va contine numai informatiile demonstrarii neincadrarii in situatiile de excludere, asa cum acestea sunt mentionate la art. 164,165 si 167 din Legea nr. 98/2016.

3. INFORMATII PRIVIND TERTII SUSTINATORI (daca este cazul)

Daca ofertantul beneficiaza de sustinere din partea unui/unor tert/terti in vederea indeplinirii unui/ unor criteriu/ii de calificare, ofertantul are obligatia de a mentiona explicit denumirea operatorului economic/operatorilor economici care au calitatea de tert sustinator/terti sustinatori. De asemenea, fiecare tert sustinator va completa un formular DUAE separat care sa cuprinda informatiile solicitat in legatura cu sustinerea acordata. In cazul in care beneficiaza de sustinere din partea unui tert, ofertantul va prezenta odata cu oferta angajamentele ferme privind sustinerea acordata ofertantului + documentele transmise de catre tertul/tertii

sustinator/sustinatori operatorului economic din care rezulta modul efectiv prin care tertul sustinator va asigura indeplinirea propriului angajament de sustinere, care se vor constitui anexe la respectivul angajament.

Nota-. In situatia in care ofertantii beneficiaza de sustinere din partea unui/unor terti pentru indeplinirea criteriilor privind capacitatea tehnica si profesionala, se vor aplica prevederile art. 182 - 185 din Legea 98/2016, precum si prevederile art. 48-50 din HG 395/2016.

4. INFORMATII PRIVIND GARANTIA DE PARTICIPARE

Garantia de participare va avea valabilitate minimum 6 luni de la termenul limita de primire a ofertei si se poate constitui, in conformitate cu prevederile art. 154 alin. (4) din Legea 98/2016, prin:

a) virament bancar la BCR Iasi RO33RNCB0175008094080037 (RON);

b) instrument de garantare emis in conditiile legii, astfel:

i) scrisori de garantie emise de institutii de credit bancare din România sau din alt stat (Formularul A1);

ii) scrisori de garantie emise de institutii financiare nebancaire din România sau din alt stat (Formularul A1);

iii) asigurari de garantii (Formularul A2) emise:

• fie de societati de asigurare care detin autorizatii de functionare emise in România sau intr-un alt stat membru al Uniunii Europene și/sau care sunt inscrise in registrele publicate pe site-ul Autoritatii de Supraveghere Financiara, dupa caz;

• fie de societati de asigurare din state terte prin sucursale autorizate in România de catre Autoritatea de Supraveghere Financiara;

c) depunerea la casierie a unor sume in numerar daca valoarea este mai mica de 5.000 lei. Garantia de participare poate fi constituita si in alta moneda decat lei, la un curs de reconversie afisat de BNR, la data publicarii anuntului de participare si trebuie sa fie irevocabila.

Instrumentul de garantare trebuie sa prevada ca plata garantiei de participare se va executa neconditionat, respectiv la prima cerere a beneficiarului, pe baza declaratiei acestuia cu privire la culpa persoanei garantate. Dovada constituirii se va posta obligatoriu in SEAP (scanata si semnata cu semnatura electronica extinsa) pana la data si ora limita de primire a ofertelor.

Nota 1: In cazul depunerii de oferte in asociere, garantia de participare trebuie constituita in numele asocierii si sa mentioneze ca acopera in mod solidar toti membrii grupului de operatori economici. Garantia de participare emisa in alta limba decat romana va fi prezentata insotita de traducerea autorizata in limba romana.

Nota 2: In situatia in care Garantia de participare este emisa printr-o asigurare de garantie de catre o societate de asigurari, contractul de asigurare (conditiile de asigurare generale si speciale, polita de asigurare si orice alt document semnat de catre Asigurator si Ofertant) va reglementa strict relatiile dintre Asigurat/Ofertant si Asigurator si nu vor putea fi opozabile Companiei Nationale de Administrare a Infrastructurii Rutiere SA.

Asigurarea de garantie propriu-zisa emisa in favoarea Companiei Nationale de Administrare a Infrastructurii Rutiere SA. este singurul document opozabil acesteia.

Avand in vedere faptul ca asigurarea de garantie va fi emisa in baza unei polite de asigurare semnata exclusiv intre Ofertant si Asigurat, Ofertantul va prezenta Autoritatii Contractante atat Asigurarea de Garantie cat si Polita de asigurare in baza careia a fost emisa aceasta, insotita de conditiile de asigurare generale si speciale si orice alt document semnat de catre Asigurator si Ofertant.

Nerespectarea acestor conditii va pune Compania Nationala de Administrare a Infrastructurii Rutiere S.A. in situatia de a nu accepta Garantia de participare emisa de catre o societate de asigurare.

POLITA DE ASIGURARE/CONTRACTUL DE ASIGURARE va fi insotita de DOVADA PLATII INTEGRALE a primei de asigurare. Polita de asigurare/contractul de asigurare precum si dovada platii integrale a primei de asigurare emise in alta limba decat romana vor fi insotite de traducerea autorizata in limba romana.

Perioada de valabilitate a garantiei de participare va fi cel putin egala cu perioada minima de valabilitate a ofertei.

A se vedea valabilitatea ofertei mentionata la pct. IV 2.6. din Anuntul de participare.

5. OFERTA SI DOCUMENTELE INSOTITOARE

La intocmirea ofertelor ofertantii trebuie sa respecte toate instructiunile mentionate in Fisa de Date a Achizitiei, precum si sa completeze toate formularele cuprinse in aceasta Documentatie de Atribuire. In vederea participarii la procedura de achizitie publica, ofertantul are obligatia de a transmite Oferta in format electronic si de a completa in SEAP DUAE (documentul unic de achizitii european) numai pana la data si ora limita de depunere a ofertelor prevazute in anuntul de participare.

Oferta va contine in mod obligatoriu:

a) Propunerea tehnica,

b) Propunerea financiara,

c) alte documente solicitate prin documentatia de atribuire, dupa cum urmeaza:

-Formularul C „Declaratia cu privire la neincadrarea in situatiile potential generatoare de conflict de interese, asa cum sunt acestea definite la art. 60 din Legea 98/2016”, completat si semnat conform modelului prezentat in Sectiunea "Formulare" a Documentatiei de Atribuire.

- Formularul nr. 1 „Imputernicire” prin care ofertantul desemneaza persoana/persoanele care semneaza cu semnatura electronica extinsa, bazata pe un certificat calificat, eliberat de un furnizor de servicii de certificare acreditat, urmatoarele documente: garantia de participare, oferta, documentele de calificare, raspunsurile la clarificari si orice alta corespondenta cu Autoritatea Contractanta pe parcursul procedurii de atribuire. Formularul va fi completat conform modelului prezentat in Sectiunea „Formulare” a Documentatiei

de Atribuire.

- Formularul nr. 2 „Acordul de Asociere” (daca este cazul) completat si semnat conform modelului prezentat in Sectiunea „Formulare” a Documentatiei de Atribuire.
- Formularele nr. 3, 3A si 3B (daca este cazul) Angajamente ferme privind sustinerea acordata ofertantului pentru indeplinirea criteriului referitor la situatia economica si financiara si cele referitoare la capacitatea tehnica si/sau profesionala (daca este cazul) completate si semnate conform modelelor prezentate in Sectiunea "Formulare" a Documentatiei de Atribuire, daca ofertantul beneficiaza de sustinere din partea unui tert pentru indeplinirea cerintelor, impreuna cu documentele transmise ofertantului de catre tertul/tertii sustinator/sustinatori, din care rezulta modul efectiv prin care tertul/tertii sustinator/sustinatori va/vor asigura indeplinirea propriului angajament de sustinere.
- Acordul de subcontractare (daca este cazul), etc..

Nota 1: Oferta, inclusiv formularele si documentele mentionate mai sus vor fi semnate cu semnatura electronica extinsa, bazata pe un certificat calificat, eliberat de un furnizor de servicii de certificare acreditat.

Nota 2: In scopul demonstrarii indeplinirii criteriilor de calificare, ofertantii au obligatia de a completa in SEAP DUAE (documentul unic de achizitii european).

Sub sanctiunea respingerii ofertei ca inacceptabila ofertantul/ofertantul asociat/ tertul/ subcontractantul va/vor completa DUAE pe baza formularului standard disponibil in SEAP, inserand in campurile disponibile toate informatiile solicitate in Fisa de date a achizitiei.

In vederea completarii DUAE, ofertantul va consulta:

- Ghidul de utilizare - Document Unic de Achizitie European - Informatii pentru Operator Economic, pus la dispozitie in SEAP - <http://e-licitatie.ro/pub/archive/news-feed/100000440>;
- Notificarea privind utilizarea duae in procedurile desfasurate exclusive prin mijloace electronice - <http://anap.gov.ro/web/notificare-privind-utilizarea-duae-in-procedurile-desfasurate-exclusiv-prin-mijloace-electronice/>;
- Notificarea privind utilizarea duae integrat in seap - <http://anap.gov.ro/web/notificarea-privind-utilizarea-duae-integrat-in-seap/>;
- Notificarea nr. 1/2021 cu privire la posibilitatea de completare a DUAE conferita de Regulamentul de punere in aplicare (UE) 2016/7 al Comisiei din 5 ianuarie 2016 de stabilire a formularului standard pentru documentul european de achizitie unic.

Documente justificative mentionate in vederea indeplinirii cerintelor de calificare vor fi depuse doar la solicitarea autoritatii contractante, conform art. 196 din Legea nr. 98/2016.

Nota 3: Ofertele, orice corespondenta si documente legate de procedura de atribuire transmise intre ofertant si autoritatea contractanta trebuie redactate in limba romana. Toate documentele prezentate in cadrul procedurii ce sunt emise in alta limba decat romana, vor fi insotite de traducerea autorizata in limba romana a acestora. In interpretarea ofertei, limba romana va prevala.

Nota 4: Inainte de incheierea contractului, ofertantul declarat castigator va prezenta exemplarele originale ale: contractelor incheiate cu subcontractantii, in cazul in care parti din contract urmeaza sa se indeplineasca de unul sau mai multi subcontractanti, angajamentele de sustinere, Acordul de asociere autentificat (in conformitate cu prevederile art. 54, alin (2) din Legea 98/2016), dupa caz.

Nota 5: Documentele prezentate in vederea indeplinirii cerintelor de calificare trebuie sa fie valabile la momentul prezentarii.

Nota 6: In conformitate cu principiul recunoasterii reciproce, autoritatea contractanta are obligatia de a accepta documente echivalente celor solicitate la nivelul documentatiei de atribuire, emise de organisme stabilite in alte state membre ale Uniunii Europene sau cu care Romania are incheiate acorduri pentru recunoasterea si echivalarea certificatelor/autorizatiilor in cauza.

Nota 7: Pentru a se evita aparitia unor erori pe parcursul analizei si verificarii documentelor prezentate de catre ofertanti, autoritatea contractanta recomanda operatorilor economici sa procedeze la numerotarea, insotita de cate un opis, de la prima la ultima pagina a tuturor paginilor din cadrul ofertelor, din cadrul documentelor de calificare si din cadrul celorlalte documente care insotesc oferta, astfel incat acestea sa poata fi identificate in mod facil.

Sectiunea VI Informatii suplimentare

VI.1 Aceasta achizitie este periodica

Nu

Programul estimat de publicare a anunturilor viitoare : -

VI.2 Informatii privind fluxurile de lucru electronice

Se va utiliza sistemul de comenzi electronice: Nu

Se va accepta facturarea electronica: Nu

Se vor utiliza platile electronice: Nu

VI.3 Informatii suplimentare

1. Durata de executie a lucrarilor: 6 luni de la data inscrisa de catre Beneficiar in ordinul de incepere.
2. Documentatia de atribuire este atasata in integralitatea sa la prezenta Fisa de date a achizitiei. Documentatia de atribuire poate fi descarcata si de pe site-ul AC www.drdpiasi.ro.
3. Operatorul economic interesat de procedura de achizitie solicita clarificari sau informatii suplimentare in legatura cu documentatia de atribuire aferenta acesteia, prin intermediul SEAP prin accesarea sectiunii dedicate "Intrebari" din detaliul procedurii de atribuire, in termenul stabilit in fisa de date a achizitiei – Sectiunea II.1.4. A se vedea Notificarea nr. 247 cu privire la modalitatea de transmitere a solicitarilor de clarificari si a informatiilor suplimentare la documentatiile de atribuire / raspunsurile formulate in cazul desfasurarii procedurilor de atribuire a contractelor de achizitie publica prin intermediul mijloacelor electronice (on-line).
4. Autoritatea contractanta isi rezerva dreptul de a opera modificari ale contractului, fara organizarea unei noi proceduri de atribuire, in conditiile prevazute de art. 221 din Legea 98/2016.
5. Daca in urma evaluarii doua sau mai multe oferte sunt situate pe primul loc, autoritatea contractanta solicita ofertantilor o noua propunere financiara, iar contractul va fi atribuit ofertantului a carui oferta are pretul cel mai scazut.
6. Cerintele tehnice definite la nivelul anuntului de participare, caietului de sarcini sau altor documente complementare, prin trimiterea standardelor la un anumit producator, la marci, brevete, tipuri, la o origine sau la o productie/metoda specifica de fabricatie/prestare/executie vor fi intelese ca fiind insotite de mentiunea "sau echivalent".

VI.4 Proceduri de contestare

VI.4.1 Organismul de solutionare a contestatiilor

Consiliul National de Solutionare a Contestatiilor

Adresa: Str. Stavropoleos nr. 6, sector 3; Localitate: Bucuresti; Cod Postal: 030084; Tara: Romania; Codul NUTS: RO321 Bucuresti;
Adresa de e-mail: -Nr de telefon: -Adresa web a sediului principal al autoritatii/entitatii contractante(URL) www.cnsc.ro;

VI.4.3 Procedura de contestare

Precizari privind termenul (termenele) pentru procedurile de contestare:

conform art. 8 din Legea 101/2016

VI.4.4 Serviciul de la care se pot obtine informatii privind procedura de contestare

Directia Regionala Drumuri si Poduri Iasi - Serviciul Juridic

Adresa: Iasi, str. Gheorghe Asachi nr. 19; Localitate: Iasi (Iasi); Cod Postal: 700237; Tara: Romania; Codul NUTS: RO21 Nord-Est;
Adresa de e-mail: contact@drdpiasi.ro; Nr de telefon: +40 232214430; Adresa web a sediului principal al autoritatii/entitatii contractante(URL) www.drdpiasi.ro;

**COMPANIA NATIONALA DE ADMINISTRARE A INFRASTRUCTURII RUTIERE SA
PRIN DIRECTIA REGIONALA DE DRUMURI SI PODURI IASI**

APROBAT,

Director General Regional

ing. LAICU Ovidiu Mugurel

AVIZAT,

Director Intretinere DN si Autostrazi

ing. Catalin Soroceanu

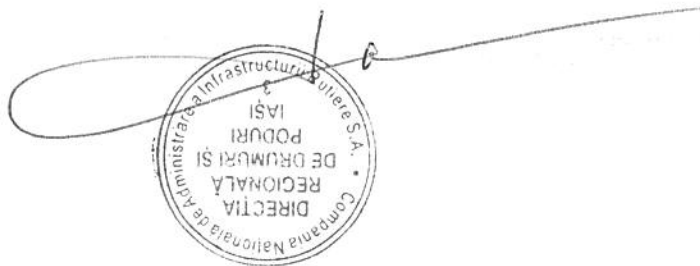

CAIET DE SARCINI

Lucrari suplimentare la Contractul 30/02.03.2022

“Reparații curente pod pe DN 15 km 300+981, peste râul Bistrita la Pangarati, județul Neamț”

CERINȚELE BENEFICIARULUI

CUPRINS

Contents

1. INFORMAȚII GENERALE	3
1.1. Autoritatea Contractantă	3
1.2. Amplasament	3
1.4. Stadiul actual în Sectorul de Referință.....	3
1.5. Sursa de finanțare.....	4
2. OBIECTIV, SCOP SI REZULTATE AȘTEPTATE	4
2.1. Obiectiv general si obiective specifice (obiective principale si obiective secundare).....	4
2.2. Scopul Caietului de Sarcini	4
2.3. Rezultatele așteptate din partea Executantului si informatii privind indicatorii de performanta asociati	5
3. IPOTEZE SI RISCURI.....	5
3.1. Ipoteze privind execuția lucrărilor	5
3.2. Riscuri.....	5
4. OBIECTUL LUCRĂRILOR	6
4.1. Generalități	6
4.2. Descrierea proiectului	6
4.3. Beneficiar.....	6
5. DESCRIEREA LUCRARILOR.....	7
6. RECEPTIA LUCRARILOR	8
7. MODALITATI SI CONDITII DE PLATA.....	8
8. MANAGEMENTUL/GESTIONAREA CONTRACTULUI.....	9

1. INFORMATII GENERALE

1.1. Autoritatea Contractantă

CNAIR SA („Beneficiarul sau Autoritatea Contractanta”) este persoana juridica romana de interes strategic national cat Statul este actionar majoritar, este organizata si functioneaza sub autoritatea Ministerului Transporturilor (MT) pe baza de gestiune economica si autonomie financiara, in temeiul art. 1, alin. (2) din OUG nr. 55/2016, privind reorganizarea Companiei Naționale de Autostrăzi și Drumuri Naționale SA infiintata potrivit art. 2 din OUG nr. 84/2003 prin reorganizarea Regiei Autonome Administratia Nationala a Drumurilor din Romania, aprobata prin Legea nr. 47/2004, cu modificarile si completarile ulterioare si in temeiul art. 1, alin. (2) din OUG nr. 55/2016 privind reorganizarea Companiei Nationale de Autostrazi si Drumuri Nationale din Romania SA si infiintarea Companiei Nationale de Investitii Rutiere SA (C.N.A.D.N.R. S.A.) conform caruia se schimba denumirea in Compania Nationala de Administrare a Infrastructurii Rutiere S.A. (C.N.A.I.R. S.A.).

CNAIR este Beneficiarul final al acestui Contract.

În cadrul contractului executie lucrari CNAIR SA va fi reprezentată de către DRDP Iași.

1.2. Amplasament

Amplasamentul obiectivului il reprezinta podul aflat pe drumul național DN15 la poziția kilometrică 300+981.

1.4. Stadiul actual în Sectorul de Referință

Podul aflate la km 300+981 pe drumul național DN15 traversează, în apropierea localitatii Pângărărați, râul Bistrița.

Podul a fost construit în anul 1953 și nu a fost reabilitat sau modernizat. A fost dimensionat corespunzător clasei I de încărcare (A13, S60). Podul este în aliniament și are 4 deschideri de 28,15m+2x36,00+28,15 m și o lungime totală de 142,30m.

Infrastructurile constau în cate două culei din beton și pile din beton fundate direct.

Suprastructura podului este alcătuită dintr-o grindă casetată din beton armat turnată monolit.

CNAIR SA prin DRDP Iasi a incheiat Contractul de Lucrări nr.30/02.03.2022 “Reparații curente pod pe DN 15 km 300+981, peste râul Bistrita la Pangarati, județul Neamț”, contractant Asocierea formată din S.C. C-ON Trust Engineering S.R.L. - S.C. TKT Tehnologii si Tensionari in Construcții S.R.L. prin lider de asociere S.C. C-ON TRUST ENGINEERING S.R.L.

Lucrarile se realizeaza in conformitate cu proiectul elaborat de SC NV CONSTRUCT SRL Cluj-Napoca. Expertiza tehnica realizată în 2018 de SC Pod Proiect SRL Iași, expert tehnic prof.univ.dr. Cristian Claudiu COMISU.

După începerea lucrărilor și demolarea de către Executant a măștilor de pe culee și pile s-a constatat următoarele:

- Pe Culeea C1 reazemarea grinzilor pe penduli este excentrică, în sensul că talpa grinzii nu reazemă pe toată suprafața pendulului din beton armat. Pendulii sunt decalajați spre aval
- La pila P1 între grinda și pendulul din beton au fost găsite lemne din cofrarea inițială și ceea ce pare a fi un mortar de poză foarte degradat și friabil cu o rezistență la compresiune necorespunzătoare (prezintă fisuri).
- Cauza posibilă a acestor defecte de execuție sunt erorile de trasare ale infrastructurilor și pendulilor, atât în plan cât și pe cotă.

În consecință s-a emis Dispoziția de șantier nr.2 prin care s-a stabilit că datorită materialelor necorespunzătoare folosite în zonele de reazemare a tablierului și a reazemării incorecte pe pendulul aval de pe Culeea C1, este necesară ridicarea tablierului în vederea remedierii defectelor din grinzi și a înlocuirii pendulilor cu cuzineți din beton armat și aparate de reazem din neopren.

Aceste lucrări (ridicarea tablierului, înlocuirea pendulilor) nu au putut fi estimate la momentul realizării documentațiilor tehnice deoarece masca din jurul pendulilor a fost executată până la intradosul grinzii de jur împrejur, iar aceștia nu au fost vizibili pentru inspecție.

1.5. Sursa de finantare

Bugetul de stat.

2. OBIECTIV, SCOP SI REZULTATE AȘTEPTATE

2.1. Obiectiv general si obiective specifice (obiective principale si obiective secundare).

Obiectiv general

Având în vedere faptul că transporturile reprezintă motorul economiei, la nivel național și european se dorește susținerea unei dezvoltări economice sustenabile și durabile plecând de la asigurarea unei infrastructuri corespunzătoare.

Obiectivul general este de a asigura continuitatea și finalizarea execuției lucrărilor de reparații curente la podul de pe DN15 km 300+981 prin suplimentarea unor cantități de lucrări. Acestea nu au putut fi prevăzute din cadrul etapei de proiectare datorită specificului lucrării, respectiv au fost constatate în urma desfacerii structurii existente.

2.2. Scopul Caietului de Sarcini

Scopul prezentului Caiet de Sarcini îl reprezintă execuția lucrărilor suplimentare constatate prin Dispoziția de Șantier nr. 2 înregistrată la DRDP Iasi cu nr.1/400/11.01.2023 ce constau în realizarea de lucrări în conformitate cu lista de cantități și plășelor atașate.

2.3. Rezultatele așteptate din partea Executantului si informatii privind indicatorii de performanta asociati

Executantul se va angaja să execute lucrarile de o manieră rezonabilă și prin competența și profesionalismul așteptate din partea unei organizații cu statut profesional ridicat, în conformitate atat cu standardele stabilite în acest Caiet de Sarcini cat si cu standardele stabilite in normativele/normele tehnice aflate in vigoare la data implementarii obiectivului.

Rezultatul final așteptat a fi atins de către Executant il reprezinta execuția corespunzătoare a lucrărilor de reparații curente a podului mai sus menționat in vederea asigurarii unei lucrări la standardele naționale și europene de calitate și siguranță.

3. IPOTEZE SI RISCURI

3.1. Ipoteze privind execuția lucrărilor

Lucrările executate conform prezentului caiet de sarcini vor fi finalizate în **6 (șase) luni**.

3.2. Riscuri

Beneficiarul solicita pentru acest contract indeplinirea cu seriozitate si profesionalism a sarcinilor ce ii revin asa cum sunt acestea descrise atat in prezentul caiet de sarcini cat si in legislatia romana in vigoare. **CNAIR SA isi rezerva dreptul de a recupera de la Executant orice prejudicii care vor fi generate de intarzierile cauzate, de erorile/lipsa de profesionalism/superficialitatea tratarii lucrarilor, de nerespectarea obligatiilor conform prezentului caiet de sarcini si a legislatiei in vigoare.**

Beneficiarul a identificat riscurile generale pe care le aduce la cunostinta Executant, in prezentul caiet de sarcini, dar care nu se vor limita la acestea.

Executantul isi va asuma riscurile generale identificate de Beneficiar prin participarea sa la procedura de achizitie publica precum si prin semnarea contractului si nu va avea nici o pretentie in cazul aparitiei acestora, cu exceptia cazurilor in care culpa se datoreaza unor tertе parti sau unor motive neinputabile acestuia. Lipsa culpei va trebui sa fie dovedita de catre Executant.

Pretul ofertei include riscurile generale prezentate mai jos iar Executantul nu va avea nici o pretentie de orice natura (materiala, financiara, etc.) în cazul aparitiei acestora.

Executantul are obligația de a lua toate măsurile necesare pentru evitarea concretizării următoarelor riscuri și a consecințelor acestora:

- Riscul si consecintele aferente unor solutii tehnice gresite sau neadaptate, definite de Executant si rezultate ca urmare a unor investigatii defectuoase sau de slaba calitate sau rezultate in urma unor activitati de proiectare defectuoase.

- In situatia in care conditiile geotehnice, hidrologice, de mediu, etc., diferite, apar ca urmare a faptului ca Executantul nu a executat in mod corespunzator obiectul prezentului contract, Executantul isi va asuma consecintele aferente cu privire la costurile suplimentare rezultate ale Proiectului.
- Riscul de a intampina dificultati in efectuarea masuratorilor, investigatiilor, etc., necesare a fi efectuate pe amplasamentul proiectului (relief, acces dificil, etc.) si care pot conduce la intarzieri in cadrul execuției si costuri suplimentare. Nu intra in responsabilitatea Beneficiarului facilitarea accesului Executantului pentru efectuarea lucrarilor. Ofertantul va lua in considerare aceste aspecte si se va conforma.
- Riscul neavizarii de catre Beneficiar a rapoartelor si livrabilelor datorita continutului necorespunzator al acestora si care poate conduce la intarzieri in desfasurarea activitatilor. In aceasta situatie vina va fi considerata a Executantului si nu va putea fi impusa Beneficiarului.
- Riscul privind intarzierea in mobilizare a personalului Executantului.
- Riscul nesincronizarii cu Executantul contractului inițial.

Pe parcursul derularii proiectului pot aparea si alte riscuri cu caracter specific care pot conduce la intarzieri in desfasurarea activitatii Executantului si care vor fi solutionate de catre parti, potrivit prevederilor legale si contractuale.

Pentru riscurile incluse in acest capitol, Autoritatea Contractanta nu va accepta solicitari ulterioare de reevaluare a conditiilor din Propunerea Financiara si/sau Tehnica, respectiv din modificari la contract, daca Oferta Contractantului nu a inclus diligentele necesare, respectiv includerea de masuri pentru eliminarea sursei de risc sau diminuarea impactului acestuia.

4. OBIECTUL LUCRĂRILOR

4.1. Generalități

Descrierea generală a activităților care urmează a fi efectuate este stabilită în termenii generali de mai jos. Totuși, obiectul lucrarilor, prioritățile și programul variază în funcție de aspectele explicate în următoarele secțiuni. Executantului i se solicită să execute lucrarile la standarde inalte de calitate.

4.2. Descrierea proiectului

Obiectivul este de a asigura continuitatea execuției lucrărilor de reparații curente a podului de pe DN15 km 300+981 prin suplimentarea unor cantități de lucrări. Acestea nu au putut fi prevăzute din cadrul etapei de proiectare datorită specificului lucrării, respectiv au fost constatate în urma defacerii structurii existente.

4.3. Beneficiar

Beneficiarul final este CNAIR SA prin intermediul DRDP Iasi.

5. DESCRIEREA LUCRARILOR

În cadrul acestui capitol, sunt detaliate cerințele minimale ale Beneficiarului cu privire la lucrările care trebuie să fie realizate de către Executant în vederea finalizării lucrărilor de reparații curente a podului de pe DN15 km 300+981 și asigurarea condițiilor de siguranță a structurii conform normativelor în vigoare.

Pentru a asigura siguranța în exploatare, datorită defectelor menționate la cap. anterior, este necesară ridicarea tablierului în vederea înlocuirii pendulilor cu cuzineți din beton armat și aparate de reazem din neopren. Pentru ridicarea tablierului este necesară consolidarea antretoazelor de reazem din dreptul pilelor.

Lucrările suplimentare necesare constau în:

1. Lucrările necesare la nivelul reazemelor pe pile
 - Se consolidează antretoazele de reazem din dreptul pilelor;
 - Se demolează măștile pendulilor;
 - Se consolidează provizoriu baza pendulilor pe zona montării preselor;
 - Se demolează parțial penduli;
 - Se montează presele;
 - Se ridică tablierul;
 - Se execută cuzineții și blocurile antiseismice;
 - Se montează aparatele de reazem din neopren și plăcuțele metalice;
 - Se coboară tablierul;
 - Se demolează partea rămasă din pendul, inclusiv consolidarea efectuată;
 - Se finalizează bancheta cuzineților;
2. Lucrările necesare la nivelul reazemelor pe culee
 - Se consolidează antretoazele de reazem din dreptul culeelor;
 - Se demolează măștile pendulilor;
 - Se montează presele;
 - Se ridică tablierul;
 - Se execută cuzineții și blocurile antiseismice;
 - Se montează aparatele de reazem din neopren și plăcuțele metalice;
 - Se coboară tablierul;
3. Lucrările necesare la nivelul grinzilor
 - Se consolidează grinzile cu tesatura din fibre de carbon unidirectionale în unu, două și trei straturi;

Toate condițiile tehnice generale și specifice trebuie să fie conform reglementărilor tehnice în vigoare.

Se așteaptă ca ofertantul să se sincronizeze în execuția lucrărilor cu Executantul contractului nr.30/2022 reprezentat prin liderul de asociere S.C. C-ON TRUST ENGINEERING S.R.L.

Ofertantul/Executantul trebuie să fie atestat în domeniul calității în conformitate cu reglementările internaționale legale în vigoare. Toate produsele vor fi agrementate din punct de vedere tehnic. Verificarile se vor face pe loturi, prin sondaj, și cuprind următoarele faze:

- Verificarea dimensiunilor;
- Verificarea aspectului exterior.

Executantul va asigura toate resursele de personal, echipamente, materiale și alte asemenea necesare, iar prețul oferit va fi acoperitor pentru îndeplinirea corespunzătoare a tuturor obligațiilor.

Devizul General va fi întocmit în conformitate cu cerințele Hotărârii de Guvern nr. 907/2016. Executantul va întocmi un deviz general de cheltuieli pentru întregul proiect și un deviz pe obiecte ce va cuprinde lista de cantități pe articole conforme cu indicatoarele de norme de deviz, precum și estimările de cost aferente pentru fiecare categorie de lucrări.

Executantul va furniza produsele prevăzute în contract în conformitate cu propunerea sa tehnică, cu cerințele Caietului de Sarcini și în conformitate cu legislația și reglementările tehnice curente în vigoare și în baza aplicării unor metodologii relevante, bazate pe cele mai multe practici naționale și internaționale.

6. RECEPTIA LUCRARILOR

Recepția lucrărilor se va efectua pe baza de proces verbal semnat de Contractant și Autoritatea Contractantă.

7. MODALITATI SI CONDITII DE PLATA

Executantul va emite facturile după execuția lucrărilor.

Facturile vor fi transmise Beneficiarului prin poștă cu confirmare de primire, servicii de curierat sau înmanate de către un reprezentant al Executantului la sediul Beneficiarului.

Plățile în favoarea Executantului se vor efectua în termen de 60 zile calendaristice de la data emiterii facturii fiscale în original în baza documentelor justificative și a confirmărilor/certificărilor Beneficiarului.

Prezentarea cu date incomplete sau eronate a facturilor spre decontare face să nu curgă termenul de plată dacă Beneficiarul sesizează neregulile și solicită corectarea facturilor și/sau emiterea altora în termen de 15 zile calendaristice de la data primirii acestora.

Garantia de buna executie a lucrarilor retinuta la semnarea contractului, in cuantum de 10% din valoarea contractului, va fi restituita Executantului conform prevederilor HG 395/2016.

Nu vor fi efectuate plati in avans.

8. MANAGEMENTUL/GESTIONAREA CONTRACTULUI

Comunicarea între părți va fi efectuată prin intermediul faxului, emailului și al întâlnirilor. Pe parcursul derulării contractului, Beneficiarul verifică periodic dacă toată activitățile planificate au fost realizate conform cerințelor și lucrările au fost executate și acceptate.

Beneficiarul este responsabil cu organizarea procedurii de atribuire a contractului, monitorizarea executiei lucrarilor si efectuarea platilor catre Executant, dar si de desemnarea unei persoane care va asigura comunicarea permanenta cu echipa Executantului si va tine evidenta tuturor documentelor justificative pentru derularea contractului.

Executantul este responsabil pentru executia la timp a tuturor activitatilor prevazute pentru obtinerea rezultatelor stabilite prin Caietul de Sarcini.

Director Adjunct I.D.N.A

ing. Zacretchi Viorel



Șef Serviciu Lucrări de Artă si BMS

ing. Gabriel Pila

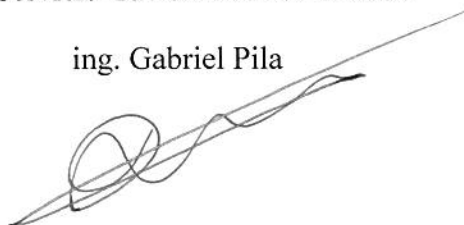

Întocmit,

ing. Rodian Scinteie



CONTRACT DE LUCRARI

nr.din

In temeiul Legii nr.98/2016 privind achizitiile publice, a HG nr. 395/2016 si a Raportului procedurii de atribuire a contractului de achizitie publica nr., s-a încheiat prezentul contract de lucrări, între:

1. Parti contractante

C.N.A.I.R S.A. prin **DIRECTIA REGIONALA DE DRUMURI SI PODURI - D.R.D.P IASI**, cu sediul in Iasi, str. Gh. Asachi nr. 19, telefon 0232.212.430, fax 0232.214.432, CUI RO 16054368 inregistrata la Oficiul National al Registrului Comertului prin Incheierea de sedinta nr. 21716 din data de 07.05.2004 cu nr. J40/552, avand cont bancar RO35RNCB0175008094080001, deschis la BCR, Sucursala Iasi, reprezentata prin Director General Regional - ing. Ovidiu Mugurel LAICU, in calitate de **BENEFICIAR**, pe de o parte si

S.C. cu sediul instr..... nr...., tel/fax inregistrata la Registrul Comertului, cod de inregistrare fiscal nr., având cont bancar deschis la, reprezentata legal prin in functia de, in calitate de **EXECUTANT**, pe de alta parte, s-a incheiat prezentul contract.

2. Definitii

2.1. In prezentul contract urmatoorii termeni vor fi interpretati astfel:

contract - actul juridic care reprezinta acordul de vointa al celor doua parti;

beneficiar si executant - partile contractante, asa cum sunt acestea numite in prezentul contract;

pretul contractului - pretul platibil executantului de catre beneficiar, in baza contractului, pentru indeplinirea integrala si corespunzatoare a tuturor obligatiilor sale, asumate prin contractul;

lucrari - activitati a caror executare face posibila indeplinirea obiectului contractului, astfel cum este prevazut la art. 4 contract.

produse - echipamentele, masinile, utilajele si piesele de schimb si orice alte bunuri pe care Executantul are obligatia de a le furniza in legatura cu lucrarile executate conform contractului.

durata de valabilitate a contractului - intervalul de timp in care prezentul contract operează valabil între parti, potrivit legii, ofertei si documentatiei de atribuire, de la data intrarii sale in vigoare si pana la epuizarea conventionala sau legala a oricarui efect pe care il produce, inclusiv perioada de garantie a lucrarilor si eventualele pretentii fondate pe clauzele sale;

oferta - actul juridic prin care operatorul economic isi manifesta vointa de a se angaja din punct de vedere juridic intr-un contract de achizitie publica; oferta cuprinde documentele de calificare, propunerea financiara si propunerea tehnica;

personalul - insemna persoanele angajate de executant sau de oricare dintre subcontractanti si responsabile cu executarea lucrarilor sau orice lucru legat de acestea;

rezilierea contractului - se intelege desfiintarea pe viitor a contractului de lucrari, fara ca aceasta sa aduca atingere executiilor succesive care au fost facute anterior rezilierii;

forta majora - un eveniment mai presus de controlul partilor, care nu se datoreaza greselii sau vinei acestora, care nu putea fi prevazut la momentul incheierii contractului si care face imposibila executarea si, respectiv, indeplinirea contractului; sunt considerate asemenea evenimente: razboaie, revolutii, incendii, inundatii sau orice alte catastrofe naturale, restrictii aparute ca urmare a unei carantine, embargou, enumerarea nefiind exhaustiva, ci enutiativa. Nu este considerat forta majora un eveniment asemenea celor de mai sus care, fara a crea o imposibilitate de executare, face extrem de costisitoare executarea obligatiilor uneia din parti.

vicii - aparente: defecte, lipsuri, neconformitati, etc. care pot fi sesizate de o persoana diligenta, fara a fi nevoie de investigatii de specialitate asupra lucrarii in cauza;

ascunse: defecte, lipsuri, neconformitati etc. care pot fi sesizate doar de catre un specialist sau care rezulta in urma unei utilizari in timp si care sunt prezente la data receptiei lucrarii in cauza.

standarde - standardele, reglementarile tehnice sau orice alte asemenea in propunerea tehnica;

zi - zi calendaristica, dacă nu se specifică altfel; **luna** - luna calendaristica; **an** - 365 de zile.

3. Interpretare

3.1. In prezentul contract, cu exceptia unei prevederi contrare, cuvintele la forma singular vor include forma de plural si viceversa, acolo unde acest lucru este permis de context.

CLAUZE CONTRACTUALE OBLIGATORII

4. Obiectul contractului

4.1. Executantul se obliga sa execute, sa finalizeze si sa intretina pe toata perioada de garantie acordata, lucrari suplimentare la Contractul nr. 30/02.03.2022 „**Reparatii curente pod pe DN 15 km 300+981, peste raul Bistrita, la Pangarati, judetul Neamt**”, in conformitate cu prevederile prezentului contract, a Proiectului Tehnic, Detaliilor de

executie si a Caietului de Sarcini, normativelor in vigoare, a reglementarilor tehnice si standardelor din domeniul rutier, in conditiile calitative si cantitative prevazute in acestea, in perioada convenita.

4.2. Executia lucrarilor va incepe in conformitate cu Ordinul de Incepere emis de Beneficiar.

5. Pretul contractului

5.1. (1) Pretul pentru indeplinirea contractului, platibil Executantului de catre Beneficiar este de lei, la care se adauga T.V.A., conform legislatiei in vigoare, astfel cum rezulta din oferta financiara depusa de Executant.

(2) Valoarea finala a contractului se va determina in functie de cantitatile de lucrari efectiv executate, folosind preturile unitare oferite.

5.2. Pretul este ferm si neajustabil pe toata perioada de aplicabilitate a contractului.

6. Modalitati de plata

6.1. (1) Factura aferenta lucrarilor executate va fi achitata in termen de **60 zile** de la primirea si inregistrarea acesteia de catre Beneficiar (DRDP Iasi). Prezentarea spre decontare a facturilor cu date incomplete sau eronate, fata de prevederile legale si ale prezentului contract, face sa nu curga termenul de plata. Daca Beneficiarul sesizeaza neregulile si solicita corectarea acestora, un nou termen de plata va curge de la confirmarea de catre Beneficiar a noilor facturi prezentate, completate cu date corecte, potrivit legii si clauzelor contractului.

(2) In vederea emiterii facturilor pentru lucrari, Executantul va transmite situatiile de lucrari dirigintelui de santier in luna urmatoare celei efectuării lucrărilor/părților de lucrare contractate, in vederea verificării/confirmării de către acesta. In urma verificării cantitative, calitative si valorice a lucrărilor efectuate, dirigintele de santier va transmite beneficiarului in termen de 3 zile de la data primirii de la executant 3 exemplare ale situatiilor de lucrari, semnate de catre acesta (dirigintele de santier) si confirmate de către șeful S.D.N. Termenul in care beneficiarul va verifica situatiile de lucrari in vederea confirmării si acceptării la plata este de 5 zile de la data inregistrării acestora la sediul beneficiarului.

In cazul in care Beneficiarul constata erori sau inadvertente, va restitui executantului situatiile de lucrari pt refacerea acestora. Noile termene de verificare vor curge de la data transmiterii situatiei de lucrari refacute de executant, conform observatiilor beneficiarului.

Dupa data acceptării la plata a situatiilor de lucrari, Executantul va emite catre Beneficiar factura in vederea efectuării plății in termenul convenit.

(3) **Factura se comunica Beneficiarului prin posta cu confirmare de primire sau prin delegat direct la sediul mentionat la art. 1 din contract. Pe factura, la rubrica Cumparator se va completa C.N.A.I.R. S.A. prin DRDP Iasi iar la rubrica Sediul se va completa Bucuresti, Bulevardul Dinicu Golescu, nr. 38, Sector 1.**

(4) In caz de divergente, dovada comunicării facturii catre beneficiar, o constituie dupa caz, mandatul postal sau stampila aplicata de registratura beneficiarului pe document.

6.2. Plata lucrărilor executate va fi facuta in baza facturii, insotita de urmatoarele documente:

- situatia de plata a lucrarilor executate si aprobate de beneficiar;

- situatiile de lucrari cu atasamentele insusite si semnate de dirigintele de santier si confirmate de șef SDN.

6.3. (1) Beneficiarul nu poate fi obligat sa efectueze plati Executantului pana cand activitatile desfasurate de catre acesta nu sunt finalizate.

(2) Beneficiarul nu va efectua, iar Executantul nu va solicita, plati in avans.

6.4. (1) Executantul e raspunzator de corectitudinea si exactitatea datelor inscise in facturi/situatii de plata/situatii de lucrari si se obliga sa restituie, atat eventualele sume incasate in plus, cat si foloasele realizate necuvenit, aferente acestora. Beneficiarul va instiinta in scris Executantul cu privire la sumele constatate ca fiind incasate in plus de catre acesta din urma (Executant), precum si despre foloasele necuvenite aferente acestora, anexand calculul sumelor in cauza.

(2) Eventualele sume incasate in plus de către executant cât și foloasele necuvenite aferente acestora constatate de beneficiar se vor recupera de la Executant, după cum urmează:

a) prin deducerea sumelor incasate in plus din facturile neachitate, emise pentru aceleasi lucrari care fac obiectul prezentului contract;

b) prin restituirea de către Executant a sumelor datorate, in termen de 15 (cincisprezece) zile de la data înștiințării lui, achitarea făcându-se în contul beneficiarului;

c) prin alte modalități prevăzute de reglementările legale în vigoare .

(3) Beneficiarul va înștiința, în scris, Executantul cu privire la sumele constatate ca fiind plătite în plus, inclusiv sumele constatate in urma verificarilor efectuate de catre organisme de control abilitate de lege cuantumul foloaselor necuvenite al penalităților, daunelor-interese, majorărilor, dobânzilor aferente acestora, anexand calculul sumelor în cauză.

(4) Dacă Executantul nu face plata in termenul de 15 zile, prevazut la art. 6.4 alin.2 lit.b, beneficiarul va aplica penalități pentru fiecare zi de întârziere din plata neefectuată până la îndeplinirea efectivă a obligațiilor, o sumă reprezentând dobânda penalizatoare, care va fi stabilită functie de nivelul ratei de referință a dobanzii de politica monetara comunicata de B.N.R., la care se vor adăuga 8 puncte procentuale, conform Legii nr. 72/28.03.2013 si art. 3 din Ordonanta nr. 13/24.08.2011.

6.5. Lucrarile vor fi decontate pe baza verificarii si certificarii de catre reprezentantii Beneficiarului a situatiilor de plata insotite de documentele justificative aferente, avandu-se in vedere lucrarile efectiv (real) executate, calitatea lucrarilor si alte elemente necesare.

6.6. Lucrarile efectuate de Executant, in afara celor solicitate conform obiect contract, nu vor fi platite Executantului, daca astfel de lucrari sunt executate fara dispozitia scrisa a Beneficiarului.

7. Durata executarii obiectului contractului

7.1. Durata de executie a lucrarilor aferente contractului este de **6 luni** de la data inscrisa in **Ordinul de Incepere a Lucrarilor**.

7.2. Beneficiarul isi rezerva dreptul de a modifica unilateral perioadele de executie a lucrarilor in functie de asigurarea resurselor financiare si de aparitia unor circumstante care nu au putut fi prevazute la data incheierii contractului.

7.3. Perioadele de executie pot fi prelungite prin act aditional, cu acordul partilor, in cazul in care exista motive temeinic justificate, care exclud culpa executantului, fara a se depasi pretul contractului prevazut la art. 5.

7.4. (1) Perioadele de executie a lucrarilor pot fi **prelungite** prin act aditional, cu acordul partilor, in cazul in care exista motive temeinic justificate, care exclud culpa executantului, fara a se depasi pretul contractului prevazut la art. 5.

(2) Perioadele de executie prevazute la 7.1. pot fi **sistate** din initiativa Executantului, cu acordul scris al Beneficiarului, atunci cand circumstantele meteo sunt nefavorabile executiei lucrarilor la standardele prevazute in caietul de sarcini si in contract, sau din alte motive fundamentate justificate. Reluarea executarii lucrarilor va avea loc dupa incetarea cauzelor care au dus la sistarea lucrarilor, in baza ordinului de reincepere a prestatiilor/lucrarilor. Perioadele de executie prevazute la 7.1. **se vor prelungi automat** cu durata perioadelor in care a fost suspendata prestarea/executia serviciilor/lucrarilor. Dovada perioadelor de suspendare se face cu ordin de sistare+ordin de reincepere a prestatiilor/lucrarilor.

8. Aplicabilitate

8.1. Prezentul contract intra in vigoare la data semnarii acestuia de catre ambele parti, si opereaza valabil pana la epuizarea conventionala sau legala a oricarui efect pe care il produce, inclusiv pe perioada de garantie a lucrarilor si eventualele pretentii fondate pe clauzele sale.

9. Documentele contractului

9.1. (1) Documentele contractului care fac parte integranta din acesta sunt:

- prezentul formular de contract cu anexe si acte aditionale, daca se semneaza astfel de documente;

- Conventia SSM, PSI si PM (Anexa nr. 1);

- acordul de asociere (*daca exista*);

- contractul de subcontractare (*daca exista*);

- dovada constituirii garantiei de buna executie;

- ordinul de incepere a executiei lucrarilor;

- caietul de sarcini cu anexe (inclusiv clarificarile si/sau masurile de remediere aduse pana la depunerea ofertelor);

- oferta executantului (proponerea tehnica si financiara, inclusiv clarificarile din perioada de evaluare).

(2) In cazul in care, pe parcursul indeplinirii contractului, se constata faptul ca anumite elemente ale propunerii tehnice sunt inferioare sau nu corespund cerintelor prevazute in caietul de sarcini, prevaleaza prevederile caietului de sarcini.

10. Standarde

10.1. Lucrarile executate vor respecta standardele si prescriptiile tehnice, prezentate de catre Executant in propunerea sa tehnica si vor fi in conformitate cu cerintele din caietul de sarcini, cu normele, normativele si standardele in vigoare, in domeniu respectiv, dar fara a se limita la acestea.

11. Obligatiile principale ale Executantului

11.1. (1) Executantul are obligatia de a executa, finaliza si preda lucrarile prevazute in contract, cu profesionalismul si promptitudinea cuvenite angajamentului asumat si in conformitate cu prevederile caietului de sarcini, ale propunerii tehnice, ale proiectului avizat de beneficiar si conform obligatiilor asumate prin prezentul contract.

(2) Pentru executia lucrarilor, Executantul va actiona, in conformitate cu cerintele legale si cu respectarea normelor tehnice in vigoare, in baza Caietului de Sarcini, dupa cum urmeaza:

- a) execută lucrările stabilite prin proiectul aprobat cu respectarea celor mai înalte standarde de calitate.

- b) reface, pe cheltuiala proprie, toate lucrările sau părțile din lucrări care au fost declarate necorespunzătoare, pe timpul executiei;

- c) efectuează pe cheltuială proprie reparațiile notificate pe durata de garanție.

11.2. Executantul are obligatia de a urmari si de a verifica permanent starea de functionare a autovehiculelor, utilajelor si echipamentelor folosite in vederea indeplinirii obiectului contractului.

11.3. Executantul nu are dreptul de a angaja sau incheia orice alte înțelegeri privind executia de lucrari, direct ori indirect, in scopul indeplinirii contractului de achizitie publica, cu persoane fizice sau juridice care au fost implicate in procesul de verificare/evaluare a solicitarilor de participare/ofertelor depuse in cadrul procedurii de atribuire ori angajați/foști angajați ai autorității contractante sau ai furnizorului de servicii de achizitie implicat in procedura de

atribuire cu care Beneficiarul /furnizorul de servicii de achiziție implicat în procedura de atribuire a încetat relațiile contractuale ulterior atribuirii contractului de achiziție publică, pe parcursul unei perioade de cel puțin 12 luni de la încheierea contractului, sub sancțiunea rezoluțiunii ori rezilierii de drept a contractului respectiv.

11.4. Executantul își asuma riscurile generale identificate de către Beneficiar și menționate în Caietul de sarcini prin participarea sa la procedura de achiziție, respectiv semnarea contractului și nu va avea nici o pretenție în cazul apariției acestora, cu excepția situațiilor în care culpa se datorează unor terțe parti sau unor motive neimputabile acestuia. Lipsa culpei va trebui să fie dovedită de către Executant.

11.5. Executantul are obligația de a sincroniza execuția lucrărilor cu cele aferente Contractului nr. 30.02.03.2022.

12. Obligațiile principale ale Beneficiarului

12.1. Beneficiarul are obligația de a pune la dispoziția Executantului orice informații pe care le deține pentru îndeplinirea contractului.

12.2. Beneficiarul va plăti contravaloarea lucrărilor executate către Executant, consemnate în documentele primare specificate la clauza 18.1, în conformitate cu prevederile contractului.

12.4. (1) Beneficiarul are obligația de a controla, verifica și măsura lucrările efectuate.

(2) Beneficiarul are dreptul de a identifica existența echipamentelor/utilajelor pe teren împreună cu reprezentantul Executantului.

12.5. Beneficiarul are dreptul să coordoneze, să asigure supravegherea tehnică, controlul, verificarea și recepția lucrărilor corespunzătoare calitativ și cantitativ răspunzând pentru măsurile dispuse.

13. Sancțiuni pentru neîndeplinirea culpabilă a obligațiilor

13.1. În cazul în care, din vina sa exclusivă, Executantul nu reușește să-și execute obligațiile asumate prin prezentul contract, beneficiarul va calcula și factura ca penalități din prețul aferent obligațiilor neîndeplinite, pentru fiecare zi de întârziere, până la îndeplinirea efectivă a obligațiilor, o sumă reprezentând dobânda penalizatoare, care va fi stabilită funcție de nivelul ratei dobânzii de referință a B.N.R., la care se vor adăuga 8 puncte procentuale, conform Legii nr. 72/28.03.2013 și art.3 din Ordonanța nr.13/24.08.2011, valoarea penalitatilor nefiind limitată la valoarea debitului.

13.2. În cazul în care, din vina sa exclusivă, Beneficiarul nu onorează facturile în termenul prevăzut la art. 6.1, atunci executantul poate calcula și factura ca penalități pentru fiecare zi de întârziere din plata neefectuată până la îndeplinirea efectivă a obligațiilor, o sumă reprezentând dobânda penalizatoare, ce va fi stabilită funcție de nivelul ratei dobânzii de referință a B.N.R., la care se vor adăuga 8 puncte procentuale, conform Legii nr.72/28.03.2013 și art.3 din Ordonanța nr.13/24.08.2011.

13.3. Pe cheltuielile sale, Executantul va despăgubi, proteja și apăra Beneficiarul, agenții și salariații acestuia, pentru și împotriva tuturor acțiunilor în justiție, revendicărilor, pierderilor și pagubelor rezultate din executarea contractului de lucrări de către Executant, în condițiile în care:

a) Executantul este notificat de către Beneficiar despre asemenea acțiuni, revendicări, pierderi sau pagube, după ce Beneficiarul a luat la cunostință despre acestea;

b) cuantumul sumelor aferente răspunderii Executantului va acoperi integral daunele, daunele – interese, penalitățile, pierderile ori pagubele cauzate Beneficiarului și terților, de către Executant ori ca urmare a abaterilor savarsite de Executant.

13.4. Beneficiarul va avea dreptul la despăgubiri pentru orice prejudiciu care este descoperit după finalizarea contractului de lucrări, în conformitate cu legea aplicabilă ce guvernează contractul de lucrări.

14. Rezilierea contractului

14.1. (1) Nerespectarea obligațiilor asumate prin prezentul contract de execuție lucrări de către una dintre parti, da dreptul părții lezate de a cere rezilierea prezentului contract și de a pretinde plata de daune-interese. Excepționând situațiile prevăzute la art. 14.2, rezilierea va fi notificată în scris părții contractante cu cel puțin 7 zile lucrătoare anterior datei de reziliere.

(2) Prezentul contract de lucrări se poate rezilia unilateral și în următoarele cazuri:

a) Executantul nu-și îndeplinește obligațiile contractuale asumate, deși a fost notificat de Beneficiar și i s-au aplicat prevederile clauzei 13.1;

b) Beneficiarul nu onorează o plată scadentă după termenul prevăzut la art. 6.1 (1), fiind notificat în acest sens;

c) Executantul nu se conformează în perioada de timp rezonabilă cuprinsă în notificarea emisă de reprezentantul Beneficiarului care îi solicită remedierea executării necorespunzătoare sau neexecutării obligațiilor din contract, care afectează în mod grav executarea corespunzătoare și la timp a lucrărilor;

d) Executantul subcontractează fără a avea acordul scris al Beneficiarului, schimbă subcontractantul fără aprobarea prealabilă și exprimată în scris a Beneficiarului sau are loc orice încredințare a lucrărilor de către subcontractant unei terțe parti;

e) Executantul se află în procedura insolvenței declarată sau nedeclarată, potrivit Legii nr. 85/2014 privind prevenirea insolvenței, se emite ordinul de execuție împotriva lui, intra în lichidare în vederea fuzionării sau are ipoteca pe capital;

f) apare orice altă incapacitate legală care împiedică executarea prezentului contract;

g) Executantul esueaza in a constitui/furniza garantiile sau asigurarile solicitate la termenele stabilite in contract sau persoana care furnizeaza garantia sau asigurarea nu este in masura sa isi indeplineasca angajamentele.
(3) Prevederile prezentului contract in materia executarii obligatiilor si rezilierii contractului se vor completa de drept cu prevederile Noului Cod Civil in materie.

14.2. (1) Prezentul contract se va rezilia de drept, fara a mai fi necesara punerea in intarziere a Executantului, fara incuviintarea vreunei instante judecatoresti si/sau arbitrale si fara a mai fi necesara indeplinirea vreunei formalitati prealabile daca:

- a) Executantul a intrat in faliment ca urmare a hotararii pronuntate de judecatorul - sindic;
- b) Executantul a fost condamnat pentru o infractiune in legatura cu exercitarea profesiei printr-o hotarare judecatoreasca definitiva;
- c) Executantul se afla in culpa profesionala grava ce poate fi dovedita prin orice mijloc de proba pe care Beneficiarul il poate justifica;
- d) impotriva Executantului a fost pronuntata o hotarare avand autoritate de lucru judecat cu privire la fraudă, coruptie, implicarea intr-o organizatie criminala sau orice alta activitate ilegala in dauna intereselor financiare ale UE;

e) Executantul cesionează drepturile sale izvorâte din prezentul contract, fără notificarea beneficiarului.

f) are loc orice modificare organizațională care implică o schimbare cu privire la personalitatea juridică, natura sau controlul Executantului, cu excepția situației în care asemenea modificări sunt înregistrate într-un act adițional la contract

g) în caz de neexecutare culpabilă din vina Executantului, atunci când cuantumul penalităților de întârziere este mai mare de 15% din prețul contractului, Beneficiarul este îndreptățit să considere contractul desființat de drept, fără a mai fi necesară punerea în întârziere a Executantului, fără încuviințarea vreunei instanțe judecătorești și/sau arbitrale și fără a mai fi necesară îndeplinirea vreunei formalități prealabile. În această situație, Executantul nu este îndreptățit să solicite niciun fel de daune sau alte sume pe care s-ar considera îndreptățit să le primească ca urmare a rezilierii contractului potrivit acestei clauze;

14.3. Beneficiarul va avea, până la data întreruperii și încetării contractului, aceleași obligații de plată prevăzute în contract, inclusiv plata lucrarilor executate și recepționate până în acel moment.

14.4. (1) Daca Beneficiarul reziliaza prezentul contract, va fi indreptatit sa recupereze de la Executant, fara a renunta la celelalte mijloace la care este indreptatit in baza contractului, orice dauna sau prejudiciu suferit.

(2) Fara a prejudicia niciun alt drept al sau potrivit contractului, Beneficiarul este indreptatit sa recupereze daunele suferite prin punerea in executare a garantiei de buna executie, Beneficiarul nefiind obligat sa demonstreze existenta vreunei daune nici pana la limita valorii garantiei de buna executie si nici pentru sumele care exced valorii garantiei de buna executie.

CLAUZE CONTRACTUALE SPECIFICE

15. Garantia de buna executie a contractului

15.1. (1) Executantul are obligația de a constitui garanția de bună execuție a contractului, pentru întreaga perioada de derularea a acestuia, **în termen de 5 zile lucrătoare** de la data semnării contractului. Acest termen poate fi prelungit la solicitarea justificată a contractantului, fara a depasi 15 zile de la data semnării contractului de achiziție publica. Garanția trebuie să fie irevocabilă, neconditionată și devine anexa la contract.

(2) Garanția de buna executie se constituie de catre Executant in scopul asigurării Beneficiarului de indeplinirea cantitativa, calitativa si in perioada convenita a contractului.

(3) Garanția astfel constituită este destinată acoperirii eventualelor prejudicii suferite de Beneficiar in executarea prezentului contract, sau in cazul rezilierii contractului din motive imputabile Executantului, precum și in cazul prejudiciilor produse in executarea lucrarilor prevăzute la art. 4 din contract, din vina Executantului, ori in alte situatii prevazute de lege. In cazul in care prejudiciul produs Beneficiarului este mai mare decat cuantumul garantiei de buna executie, Executantul este obligat sa-l despagubescă pe Beneficiar integral si intocmai.

(4) Neconstituirea și/sau neprezentarea garanției de bună execuție începând cu ziua ulterioară expirării termenului prevăzut la alin. (1), se penalizează cu un procent de 1%/zi întârziere din valoarea garanției de bună execuție, până la data prezentării acesteia dar nu mai mult de a zecea zile intarziere.

(5) Întârzierea cu mai mult de 10 zile a prezentării garanției de bună execuție, neprelungirea valabilității garanției sau nereintregirea cuantumului garanției, va determina, pe lângă posibilitatea aplicării măsurii de reziliere a contractului, conform art. 14.1. (2) lit. g) din contract, obligarea Executantului la plata catre Beneficiar a unei sume cu titlu de daune-interese, egala cu contravaloarea garanției de buna executie sau partii de garantie de buna executie nereintregita.

15.2. (1) Cuantumul garanției de bună execuție a contractului este de **10% din pretul contractului fără T.V.A.** și va fi constituită în lei, prin una din următoarele forme:

- a) virament bancar, direct în contul Beneficiarului deschis la BCR, RO33 RNCB 0175 0080 9408 0037;
- b) instrument de garantare emis in conditiile legii astfel:
 - (i) scrisoare de garanție emisa de a instituție de credit bancara din România sau din alt stat;

(ii) scrisoare de garanție emisă de o instituție financiară nebanca din România sau din alt stat pentru achizițiile de lucrări a căror valoare estimată este mai mică sau egală cu 40.000.000 lei fără TVA;

(iii) asigurare de garanție emisă:

- fie de o societate de asigurări care deține autorizație de funcționare emisă în România sau într-un alt stat membru al Uniunii Europene și/sau care este înscrisă în registrele publicate pe site-ul Autorității de Supraveghere Financiară, după caz;

- fie de o societate de asigurări dintr-un stat terț printr-o sucursală autorizată în România de către Autoritatea de Supraveghere Financiară;

c) prin depunerea la casierie a unor sume în numerar dacă valoarea este mai mică de 5.000 lei;

d) prin rețineri succesive din sumele datorate pentru facturi parțiale, pe perioada de derulare a contractului;

e) prin combinarea a două sau mai multe dintre modalitățile de constituire prevăzute la art. 15.2 (1) lit a-c;;

(2) În situația în care Garanția de Bună Execuție este emisă printr-o asigurare de garanție de către o societate de asigurări, contractul de asigurare (condițiile de asigurare generale și speciale, polița de asigurare și orice alt document semnat de către Asigurator și Contractant) va reglementa strict relațiile dintre Asigurat/Contractant și Asigurator și nu vor putea fi opozabile C.N.A.I.R. SA.

Asigurarea de garanție emisă în favoarea C.N.A.I.R SA- D.R.D.P. Iași este singurul document opozabil acesteia.

(3) Având în vedere faptul că asigurarea de garanție va fi emisă în baza unei polițe de asigurare semnată exclusiv între Contractant și Asigurator, Antreprenorul va furniza Autorității Contractante în original, în formă letrică, în termenul stipulat la art. 15.1, (1), atât Asigurarea de Garanție cât și Polița de asigurare în baza căreia a fost emisă aceasta, însoțită de condițiile de asigurare generale și speciale și orice alt document semnat de către Asigurator și Contractant.

(4) Instrumentul de garantare va respecta integral, fără completări sau modificări, formatul din documentația de atribuire.

(5) Nerespectarea condițiilor prevăzute la art. 15.2 alin. (2), alin. (3) și alin. (4) va pune C.N.A.I.R SA – D.R.D.P. Iași în situația de a nu accepta Garanția de Bună Execuție emisă de către o societate de asigurare și, totodată C.N.A.I.R. SA - D.R.D.P. Iași poate rezilia Contractul și executa Garanția de Participare.

(6) În cazul în care garanția de bună execuție se constituie prin rețineri succesive, Executantul are obligația de a deschide la unitatea Trezoreriei Statului din cadrul organului fiscal competent în administrarea acestuia, un cont de disponibil distinct la dispoziția Beneficiarului. Suma inițială care se depune de către Executantul în contul de disponibil astfel deschis nu trebuie să fie mai mică de 0,5% din valoarea contractului.

Pe parcursul îndeplinirii contractului, Beneficiarul urmează să alimenteze acest cont de disponibil prin rețineri succesive din sumele datorate și convenite Executantului până la concurența sumei stabilite drept garanție de bună execuție în documentația de atribuire, respectiv 10% din pretul contractului, fără TVA. Beneficiarul va înștiința Executantul despre varsământul efectuat, precum și despre destinația lui. Contul astfel deschis este purtător de dobândă în favoarea Executantului. Executantul va înscrice distinct pe facturile emise, cuantumul garanției de bună execuție și contul în care aceasta va fi virată.

(7) De fiecare dată când valoarea Garanției de Bună Execuție se va diminua cu sumele revendicate de Beneficiar, în conformitate cu prevederile Contractului, Executantul va acționa imediat (maxim 15 zile de la modificare) în sensul reîntregirii acesteia. În caz contrar, se vor aplica prevederile art.15.1. (5).

(8) Garanția de Bună Execuție a asocierilor va specifica numele asocierii.

15.3. Beneficiarul are dreptul de a emite pretenții asupra garanției de bună execuție, oricând pe parcursul îndeplinirii contractului de achiziție publică/contract, în limita prejudiciului creat, în cazul în care Executantul nu își îndeplinește din culpa sa obligațiile asumate prin contract. Anterior emiterii unei pretenții asupra garanției de bună execuție Beneficiarul are obligația de a notifica pretenția atât Executantului, cât și emitentului instrumentului de garantare, precizând obligațiile care nu au fost respectate, precum și modul de calcul al prejudiciului. În situația executării garanției de bună execuție, parțial sau total, Executantul are obligația de a reîntregii garanția în cauză raportat la restul rămas de executat.

15.4. Restituirea garanției de bună execuție se face conform prevederilor art. 154² din Legea nr. 98/2016.

15.5. Durata de garanție a lucrărilor este de **9 ani** de la recepția la terminarea lucrărilor.

16. Alte responsabilități ale Executantului

16.1. (1) Executantul se obligă să supravegheze executarea lucrărilor la standardele de calitate convenite și să furnizeze orice alte resurse cerute de și pentru contract, în măsura în care necesitatea asigurării acestora este prevăzută în contract sau se poate deduce în mod rezonabil din contract, pe toată perioada de derulare a acestuia.

(2) Executantul are obligația de a asigura paza utilajelor, echipamentelor, materialelor, etc necesare îndeplinirii prezentului contract, inclusiv asigurarea acestora.

16.2. Executantul este pe deplin responsabil pentru executarea lucrărilor în conformitate cu prevederile și reglementările tehnice în vigoare. Totodată, este răspunzător atât de siguranța tuturor operațiunilor și metodelor de execuție utilizate, cât și de calificarea personalului folosit pe toată durata contractului.

16.3. Executantul este pe deplin responsabil de integritatea autovehiculelor, utilajelor și echipamentelor. Autovehiculele, utilajele și echipamentele trebuie să fie asigurate.

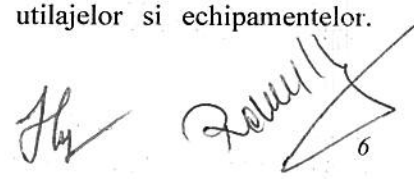

16.4. (1) Executantul are obligatia sa raspunda de modul de indeplinire a obligatiilor contractuale, Beneficiarul fiind exclus de la raspundere, mai putin pentru fapta proprie savarsita in alte conditii decat cele de forta majora ori alta cauza exoneratoare de raspundere.

(2) Pe parcursul executarii lucrarilor, Executantul are obligatia de a nu stanjeni inutil sau in mod abuziv:

- confortul riveranilor,

- caile de acces, prin folosirea si ocuparea drumurilor si a cailor publice sau private care deservesc proprietatile aflate in posesia Beneficiarului sau a oricarei alte persoane.

(3) Executantul va avea grija ca in interiorul localitatilor, viteza de lucru sa se adapteze in asa fel incat sa nu se deterioreze imobilele riveranilor.

16.6. (1) Executantul are obligatia de a respecta conventia de protectia muncii, prevenirea si stingerea incendiilor si de protectia mediului.

(2) Executantul efectueaza, pentru deserventii auto-utilajelor cu care executa lucrarile, instruirea personalului, acordarea echipamentului si a alimentatiei de protectia muncii, inregistrarea accidentelor de munca.

16.7. Executantul va raspunde de orice prejudiciu creat drumului (definit potrivit art. 2 și 14-17 din OG nr. 43/1997, republicată și modificată) în executarea contractului, prin acțiunea sau inacțiunea sa, precum și de eventualele accidente produse din vina sa (conform OUG nr. 195/2002 republicata si modificata).

16.8. Executantul va despagubi Beneficiarul impotriva tuturor reclamatiiilor, actiunilor in justitie, a daunelor interese, costurilor, taxelor si cheltuielilor indiferent de natura lor, pentru care responsabilitatea revine Executantului.

16.9. (1) Executantul are obligatia de a incheia, inainte de inceperea lucrarilor, o asigurare ce va cuprinde toate riscurile care ar putea aparea privind executia lucrarilor, a lucrarilor executate, utilajele, instalatiile de lucru, echipamentele, materialele pe stoc, personalul propriu și reprezentantii imputerniciti să verifice, să testeze sau să recepționeze lucrările, precum și daunele sau prejudiciile aduse către terțe persoane fizice sau juridice.

Pentru evitarea eventualelor accidente, pagube sau efecte negative pe perioada derularii contractului, Executantul are obligatia de a incheia inainte de inceperea lucrarilor, o asigurare care va acoperi, de la data inceperii executarii lucrarilor si pana la receptia finala, lucrarile executate, precum și daunele sau prejudiciile aduse beneficiarului sau tertelor persoane fizice sau juridice pe toată durata de valabilitate a contractului, și o asigurare care va acoperi, de la data începerii execuției lucrărilor și până la recepția la terminarea lucrărilor, după caz, urmatoarele evenimente: toate riscurile privind persoanele implicate real, utilajele, instalatiile de lucru, echipamentele, materialele pe stoc, personalul propriu si reprezentantii imputerniciti sa verifice, sa testeze sau sa receptioneze lucrarile.

(2) Asigurarea se va incheia cu o societate de asigurare. Contravaloarea primelor de asigurare va fi suportata de către Executant.

(3) Executantul are obligatia de a prezenta beneficiarului, ori de câte ori i se va cere, polița sau polițele de asigurare și recipisele pentru plata primelor curente.

(4) Executantul are obligatia de a plati toate daunele produse ca urmare a evenimentelor mentionate mai sus, in cazul in care pe parcursul derularii contractului, polița/ polițele de asigurare nu există sau devine/ devin inoperabile ca urmare a conduitei Executantului.

(5) Executantul se obligă să informeze de indata Beneficiarul cu privire la încetarea/rezilierea de către asigurat sau asigurator, a Polițelor de asigurare constituite conform prevederilor anterioare.

(6) Executantul poarta toata raspunderea pe durata de indeplinire a contractului, pentru neindeplinirea obligatiilor prevazute la alin. 1 si 2 pentru eventualele accidente, pagube sau efecte negative ca urmare a nerespectarii prevederilor prezentului contract.

17. Alte responsabilitati ale Beneficiarului

17.1. Beneficiarul se obliga sa plateasca contravaloarea lucrarilor executate de catre Executant, conform prevederilor contractuale.

17.2. Beneficiarul are obligatia de a controla, verifica si confirma lucrarile efectuate si raspunde numai pentru dispozitiile emise.

18. Receptie si verificari

18.1. (1) Receptia lucrarilor executate se face in doua etape, cu luarea in considerare a prevederilor „Regulamentului privind receptia lucrarilor de constructii si instalatii aferente acestora” aprobat prin HG 273/1994, cu modificarile si completarile ulterioare si „Metodologia privind efectuarea receptiei lucrarilor de intretinere si reparare curenta drumuri si poduri” – ind. AND 514/2007. Necesitatea, oportunitatea si realitatea lucrarilor inscrise in documentele primare de catre Executant, se atesta cu semnatura de catre reprezentantii Beneficiarului, respectiv dirigintele de santier si seful SDN.

(2) Documentele primare utilizate (situatia de lucrari si atasamentul) vor fi cele agreate de Beneficiar si vor fi prezentate dupa completare, pentru verificare si confirmare, reprezentantilor Beneficiarului (diriginte de santier si seful S.D.N.).

(3) Documentele primare se vor pastra si arhiva in conformitate cu prevederile legale privind pastrarea documentelor respective, la Executant pentru a fi puse la dispozitia Beneficiarului si a organelor de control abilitate ori de cate ori este nevoie.

(4) Beneficiarul are dreptul de a verifica modul de executie a lucrarilor solicitate conform obiect contract, pentru a

stabili conformitatea lor cu prevederile din caietul de sarcini si din proiectul tehnic avizat.

Beneficiarul va notifica imediat Executantul, în scris, de orice plângere sau reclamație ce apare în timpul derulării contractului, în legatura cu lucrarile efectuate.

La primirea unei astfel de notificări, Executantul are obligația de a remedia orice deficiență în termenul comunicat, fără costuri suplimentare pentru beneficiar.

18.2. Executantul se obliga sa raspunda pentru viciile ascunse ale materialelor procurate si utilizate de acesta in vederea indeplinirii obiectului contractului si pe cele ale lucrarii, dupa ce a fost receptionata de catre Beneficiar.

19. Inceperē, finalizare, intarzieri, incetarea contractului

19.1. (1) Executantul are obligatia de a incepe executarea lucrarilor, la data mentionata in ordinul scris al Beneficiarului, care va cuprinde in mod expres faptul ca lucrarile vor fi executate in cantitatile si la termenele prevazute in continutul acestuia.

(2) In cazul in care Executantul sufera intarzieri datorate in exclusivitate Beneficiarului, partile pot stabili de comun acord prelungirea perioadei de executare a lucrarilor.

19.2. (1) Lucrarile executate in baza contractului trebuie finalizate in termenul solicitat de beneficiar si prevazut in graficul aprobat de acesta, termen care se calculeaza de la data mentionata in ordinul scris emis de Beneficiar;

(2) In cazul in care:

- exista orice motive de intarziere, ce nu se datoreaza Executantului; sau
- exista alte circumstante neobisnuite, susceptibile de a surveni altfel decat prin incalcarea contractului de execuție lucrări de Executant,

indreptatesc Executantul de a solicita prelungirea termenului de executie la care acesta are dreptul.

19.3. In afara cazului in care Beneficiarul este de acord cu o prelungire a termenului de executie, datorata unor cauze obiective probate de Executant, orice intarziere in indeplinirea contractului da dreptul Beneficiarului de a solicita penalitati Executantului, in cuantumul prevazut la art. 13.1.

19.4. Prezentul contract de lucrări inceteaza de plin drept in urmatoarele cazuri:

- a) la expirarea duratei pentru care a fost încheiat;
- b) la indeplinirea obiectului prezentului contract;
- c) la o data anterioara celei pentru care a fost încheiat, prin acordul de vointa al partilor;
- d) in caz de forta majora, conform art. 22;

19.5. (1) Beneficiarul își rezervă dreptul de a denunța unilateral contractul de lucrari , la apariția unor circumstanțe care nu au putut fi prevăzute la data încheierii contractului și care conduc la modificarea clauzelor contractuale în așa măsură încât îndeplinirea contractului respectiv ar fi contrară interesului public, inclusiv în situațiile prevăzute de art. 222 și 223 din Legea nr. 98/2016 privind achizițiile publice.

(2) Beneficiarul are dreptul de a denunța unilateral prezentul contract, fără a plăti daune interese și în situația în care alocarea resurselor financiare a fost sistată sau este insuficientă. În acest caz Executantul are dreptul de a pretinde plata corespunzătoare pentru partea de contract îndeplinită până la data denunțării unilaterale a contractului.

(3) În cazul denuntării unilaterale a contractului, Executantul are dreptul de a pretinde numai plata corespunzătoare pentru partea din contract îndeplinită până la data denunțării unilaterale a contractului.

(4) Daca Beneficiarul denunta prezentul contract, va fi indreptatit sa recupereze de la Executant, fara a renunta la celelalte mijloace la care este indreptatit in baza contractului, orice dauna sau prejudiciu suferit.

19.6. Incetarea contractului de executie lucrari nu va produce niciun fel de efecte asupra altor drepturi sau obligatii ale Beneficiarului si Executantului, dobandite in perioada de valabilitate a contractului de executie lucrari.

20. Amendamente si clauze de modificare

20.1. Părțile au dreptul, pe durata îndeplinirii contractului, de a conveni modificarea clauzelor acestuia, **prin act adițional**, în condițiile prevăzute de legislația în vigoare și în conformitate cu prevederile art. 221 - 222 din Legea nr. 98/2016, în cazul apariției unor circumstanțe care lezează interesele comerciale legitime ale acestora și care nu au putut fi prevăzute la data încheierii contractului.

(2) Orice modificare a contractului de achiziție publică în cursul perioadei sale de valabilitate altfel decât în cazurile și condițiile prevăzute la art. 221 din Legea nr. 98/2016 se realizează prin organizarea unei noi proceduri de atribuire, în conformitate cu dispozițiile Legii nr. 98/2016.

(3) Fără a aduce atingere dispozițiilor dreptului comun privind încetarea contractului de lucrări sau dreptul Beneficiarului de a solicita constatarea nulității absolute a acestuia în conformitate cu dispozițiile dreptului comun, Beneficiarul are dreptul de a denunța unilateral contractul în perioada de valabilitate a acestuia, în cazul modificării lui în alte condiții decât cele prevăzute de prevederile legale în vigoare.

20.2. Eventualele modificări, care pot interveni în perioada de derulare a contractului, se pot referi la următoarele clauze contractuale:

a) Părțile contractante:

1. din punct de vedere al schimbării denumirii, al statutului, ale actionariatului, al formei societății, care nu atrag crearea unei persoane juridice noi, al schimbării sediului social;

2. atunci când Executantul este înlocuit de un nou Executant, în situația în care drepturile și obligațiile Executantului inițial rezultate din contractul de lucrări sunt preluate, ca urmare a unei succesiuni universale sau cu

titlu universal în cadrul unui proces de reorganizare, inclusiv prin fuziune sau divizare, de către un alt operator economic care îndeplinește criteriile de calificare și selecție stabilite inițial, cu condiția ca această modificare să nu presupună alte modificări substanțiale ale contractului și să nu se realizeze cu scopul de a eluda aplicarea procedurilor de atribuire prevăzute de Legea achizițiilor publice nr. 98/2016.

În cazul în care Executantul se reorganizează, preluarea contractului de către persoana juridică succesoare se va face **numai cu acordul Beneficiarului**, acesta fiind notificat/instituit, prin scrisoare recomandată, cu confirmare de primire, pentru a-și da consimțământul în termen de 10 zile lucrătoare de la primirea notificării sau instituirii. Lipsa răspunsului Beneficiarului în acest termen echivalează cu refuzul Beneficiarului de a se prelua contractul de către persoana juridică succesoare.

3. orice modificare a datelor de contact, persoanelor de contact, conturilor bancare și băncilor prin care se efectuează plățile.

b) **Modalități de plată** - în cazul unor eventuale modificări ale legislației;

c) **Subcontractanți** - Introducerea/schimbarea subcontractanților; exprimarea opțiunii acestora de a fi plătiți direct de Beneficiar se poate opera în vederea unei mai bune gestionări/derulări a contractului.

d) **Durata executării obiectului contractului** - prelungirea perioadei de execuție în cazul existenței unor condiții/circumstanțe care fac imposibilă execuția lucrărilor, sau alte situații care nu au putut fi prevăzute la încheierea contractului și care exclud culpa Executantului;

20.3. Orice modificare generată de aplicarea clauzelor de revizuire de mai sus va face obiectul unui act adițional. Prin actele adiționale încheiate nu trebuie să se ajungă în situația alterării rezultatului procedurii de atribuire, prin anularea sau diminuarea avantajului competitiv pe baza căruia Executantul a fost declarat câștigător în urma finalizării procedurii de atribuire.

20.4. Eventualele modificări propuse de Executant vor fi transmise Beneficiarului cu minim 30 de zile înainte de data preconizată pentru intrarea în vigoare a actului adițional și va face obiectul analizei Beneficiarului, din punct de vedere al respectării legislației incidente, precum și a oportunității modificării.

21. Măsuri privind securitatea și sănătatea în muncă. Măsuri privind apararea împotriva incendiilor.

21.1. (1) Executantul poartă întreaga răspundere în cazul producerii accidentelor de muncă, evenimentelor și incidentelor periculoase, îmbolnavirilor profesionale generate sau produse de echipamentele tehnice (utilaje, instalații etc.) și de munca, procedeele tehnologice utilizate, sau de către lucrătorii săi și cei aparținând societăților care desfășoară activități pentru antreprenorul general (subcontractanți), în conformitate cu prevederile Legii securității și sănătății în muncă nr. 319/2006 și a Normelor metodologice de aplicare a Legii nr. 319/2006 aprobate prin H.G. nr. 1425/2006, precum și orice modificare legislativă apărută pe timpul desfășurării contractului.

(2) În cazul producerii unor accidente de muncă, evenimente sau incidente periculoase în activitatea desfășurată de Executant, acesta va comunica și cerceta accidentul de muncă, evenimentul, conform prevederilor legale și se va înregistra cu acesta la Inspectoratul Teritorial de Muncă pe raza căruia s-a produs evenimentul.

Beneficiarul se va înregistra numai cu evenimentele produse propriilor lucrători.

21.2. Executantul trebuie să dețină personal desemnat pentru a coordona activitatea de securitate și sănătate în muncă și cadre tehnice cu atribuții P.S.I., cu respectarea criteriilor de pregătire a acestui personal, precizate în legislațiile specifice.

Lucrările se vor executa cu respectarea întocmai de către personalul Executantului și al subcontractanților, a legislației de securitate și sănătate în muncă și aparare împotriva incendiilor, funcție de tipul lucrării și de tehnologiile de lucru aplicate.

21.3. Personalul Executantului, pe toată perioada derulării contractului, va respecta întocmai legislația de securitate și sănătate a muncii și de aparare împotriva incendiilor, după cum urmează :

- Legea securității și sănătății în muncă nr 319 / 2006;
- Norme metodologice de aplicare a prevederilor Legii 319/2006 aprobată prin HG nr. 1425/2006, modificate și completate prin H.G. nr. 955/2010 și H.G. nr. 1242/2011;
- Instrucțiuni proprii de securitate și sănătate în muncă;
- Primul ajutor la locul accidentului;- O.U.G. nr. 195/2002 completată și modificată;
- H.G. nr. 971/2006 privind cerințele minime de S.S.M. pentru semnalizarea de securitate și/sau sănătate la locul de muncă;
- H.G. nr. 1051/2006 privind cerințele minime de S.S.M. la manipularea manuală a maselor ce prezintă riscuri pentru lucrători, în special de afecțiuni dorsolombare;
- H.G. nr. 1048/2006 privind utilizarea de către lucrători a E.I.P. la locul de muncă;
- H.G. nr. 1091/2006 privind cerințele minime de S.S.M. pentru locul de muncă;
- H.G. nr. 1146/2006 privind cerințele minime de S.S.M. privind utilizarea de către lucrători a echipamentelor de muncă;
- H.G. nr. 300/2006 privind cerințele minime de S.S.M. pentru santierele temporare sau mobile, cu toate obligațiile ce decurg din aplicarea acestei hotărâri;

- Norme metodologice privind conditiile de inchidere a circulatiei si de instituire a restrictiilor de circulatie in vederea executarii de lucrari in zona drumului public si / sau pentru protejarea drumului - Ordin comun M.I. - M.T. nr. 1112/411/2000;
- Legea nr. 307/2006 privind apararea impotriva incendiilor;
- Norme generale de aparare impotriva incendiilor aprobate prin Ordin M.A.I. nr.163/2007;
- Norme P.S.I. indicativ NP-073-02, specifice activitatilor din domeniul lucrarilor publice transporturilor si locuintei, aprobate prin Ordinul M.L.P.T.L. nr. 1992 /2002;
- Dispozitii generale privind reducerea riscurilor de incendiu generate de incarcari electrostatice D.G.P.S.I. – 004, aprobate cu Ordinul M.I. nr. 108/2001;
- Dispozitii generale privind apararea impotriva incendiilor la constructiile si instalatiile aferente, aprobate prin Ordinul M.A.I. nr. 166/27.07.2010;
- Dispozitii generale privind apararea impotriva incendiilor la spatii si constructii pentru birouri, aprobate prin Ordinul M.A.I. nr. 262/02.12.2010;
- Instructiuni proprii privind organizarea apararii impotriva incendiilor;
- Ordin M.A.I. nr. 712/23.06.2005, Dispozitii Generale privind instruirea salariatilor in domeniul situatiilor de urgenta completat si modificat si completat prin Ordin M.A.I. nr. 786 / 23.06.2005;

De asemenea, Executantul este obligat sa respecte toata legislatia de securitate si sanatate in munca si aparare impotriva incendiilor ce va apare, modifica sau completa pe durata desfasurarii contractului.

Totodata, Executantul este obligat sa-si intocmeasca si sa respecte instructiunile proprii de securitate si sanatate in munca, aparare impotriva incendiilor pentru executia de lucrari.

Lista legislatiei prezentata este minimala si neexhaustiva si nu exonereaza Executantul si subcontractantii lui de respectarea si altor reglementari de securitate si sanatate in munca si de aparare impotriva incendiilor.

21.4. Executantul mai are si urmatoarele obligatii:

Executantul va imputernici prin decizie un reprezentant care, la intrarea in locatii, va instrui si semna fisele de instruire colectiva privind securitatea si sanatatea in munca si apararea impotriva incendiilor (S.U.) a personalului Executantului;

In cazul in care Executantul schimba locul de munca al lucrarilor (si a lucrarilor subcontractantilor) dintr-o locatie in alta, sau angajeaza lucratori, va purta intreaga raspundere privind securitatea si sanatatea in munca a lucrarilor sai si a lucrarilor subcontractantilor;

Avand in vedere faptul ca in activitatea de servicii de transport, Executantul lucreaza cu personal si mijloace de transport proprii, sau apartinand societatilor care desfasoara activitati pentru Executant/subcontractanti, Executantul va purta intreaga responsabilitate asupra respectarii legislatiei de securitate si sanatate a muncii si aparare impotriva incendiilor pentru activitatea desfasurata de catre acestia;

Executantul raspunde pentru starea tehnica si buna functionare a mijloacelor de transport proprii si a celor apartinand subcontractorilor, pentru a se preveni astfel aparitia unor accidente de munca, incendii sau avarii tehnice;

Conducerea Executantului va lua permanent masuri urgente pentru respectarea regulilor privind securitatea si sanatatea in munca, apararii impotriva incendiilor, a ordinii si disciplinei in cazul si atunci cand beneficiarul sau terte persoane sesizeaza deficiente ce nu concorda cu legislatia in vigoare;

Executantul va lua toate măsurile pentru semnalizarea punctelor de lucru conform Normelor metodologice privind conditiile de inchidere a circulatiei si de instituire a restrictiilor de circulatie in vederea executarii de lucrari in zona drumului public si / sau pentru protejarea drumului , aprobate cu Ordin comun M.I. - M.T. nr. 1112/411/2000;

Executantul va intocmi si respecta planul de parcare pentru mijloacele de transport proprii si inchiriate, pentru fiecare punct de lucru in parte;

Viteza maxima de deplasare a autovehiculelor Executantului in incinta locatiilor Beneficiarului va fi de 5 km/h;

Executantul va asigura efectuarea examenelor medicale si psihologice conform Ordin M.L.P.T.L. nr. 447/2003 modificat si completat prin Ordin M.C.T.C. nr. 1095/2006 si Ordin 1266/2006, precum si a controalelor medicale de medicina muncii, conform H.G. nr. 355/2007 privind supravegherea sanatatii lucrarilor pentru propriul personal deservent, pe toata perioada derularii contractului; Executantul va respecta normele de aparare impotriva incendiilor referitoare la dotarea spațiilor și echipamentelor de munca, cu mijloace de stingere pentru apararea impotriva incendiilor;

Personalului Executantului si a subcontractorilor acestuia, i se interzice sa efectueze interventii, modificari sau manevre in instalatiile beneficiarului si sa recurga la improvizatii;

Din punct de vedere administrativ, salariatii rămân subordonați unității cu care au semnat contract de muncă, iar echipamentul de protectie, alimentatia de protectie si materialele igienico-sanitare se acorda conform normelor, de catre fiecare unitate pentru salariatii sai;

Executantul are obligatia de a asigura pentru lucratori proprii si pentru lucrarile subcontractantilor, instruirea personalului (toate fazele) privind securitatea si sanatatea in munca, apararea impotriva incendiilor si protectia civila.

Accidentele de munca de traseu si accidentele de circulatie se raporteaza, se cerceteaza si se inregistreaza de catre angajatorul la care este angajata victima.

Accidentele produse din vina personalului Executantului asupra personalului Beneficiarului raporteaza, se inregistreaza si se cerceteaza de catre Executant ;

In cazul producerii unor evenimente (accidente umane sau tehnice, incendii, explozii, avarii), partile au obligatia sa anunte imediat organele abilitate prin lege (Inspectia Muncii, Pompieri, Parchet, Protectia Civila) si sa ia masurile necesare pentru a nu modifica starea de fapt care a rezultat in urma evenimentului, cu exceptia cazurilor cand mentinerea acesteia ar genera alte evenimente sau ar pune in pericol viata lucratorilor.

Executantul va despagubi beneficiarul impotriva tuturor reclamatilor, actiunilor in justitie, a daunelor interese, costurilor, taxelor si cheltuielilor indiferent de natura lor, pentru care responsabilitatea revine Executantului, in cazul producerii unor evenimente privind securitatea si sanatatea in munca si apararea impotriva incendiilor;

21.5. In conformitate cu art. 106 din Normele generale de aparare impotriva incendiilor aprobate prin Ordinul M.A.I. nr.163/2007, fumatul este permis numai in locurile special destinate, amenajate corespunzator si marcate cu indicatorul „ LOC PENTRU FUMAT”, cu respectarea instructiunilor afisate.

Se interzice fumatul si accesul cu tigari, chibrituri, brichete sau cu foc deschis in locurile cu pericol de incendiu sau de explozie semnalizate corespunzator (depozite de substante inflamabile explozive si periculoase, depozite de carburanti-lubrifianti, rezervoare butan, propan, groapa var, centrale termice, utilaje si autovehicule, ateliere, garaje, laboratoare, etc.), langa spatiile publice inchise, in care conform legii este interzis fumatul, precum si in zonele impadurite sau in lanurile de cereale in faza de coacere.

21.6. Pentru activitatile pe care le desfasoara, Executantul este singurul responsabil de respectarea legislatiei in vigoare privind securitatea si sanatatea in munca si apararea impotriva incendiilor.

22. Forta majora

22.1. Forta majora este constatata de o autoritate competenta, pe toata perioada in care aceasta actioneaza.

22.2. Forta majora exonereaza partile contractante de indeplinirea obligatiilor asumate prin prezentul contract, pe toata perioada in care acesta actioneaza.

22.3. Indeplinirea contractului va fi suspendata in perioada de actiune a fortei majore, dar fara a prejudicia drepturile ce li se cuveneau partilor pana la aparitia acesteia.

22.4. Partea contractanta care invoca forta majora are obligatia de a notifica celeilalte parti, imediat si in mod complet, producerea acesteia si sa ia orice masuri care ii stau la dispozitie in vederea limitarii consecintelor.

22.5. Daca forta majora actioneaza o perioada mai mare de 30 zile, fiecare parte va avea dreptul sa notifice celeilalte parti incetarea de plin drept a prezentului contract, fara ca vreuna din parti sa poata pretinde celeilalte daune-interese.

23. Cesiunea

23.1. (1) In prezentul contract este permisa doar cesiunea creantelor nascute din acest contract, obligatiile nascute ramanand in sarcina partilor contractante, astfel cum au fost stipulate si asumate initial.

(2) Cesiunea nu va exonera Executantul de nicio responsabilitate privind garantia sau orice alte obligatii asumate prin contract.

24. Subcontractanti

24.1. Executantul are obligatia, in cazul in care subcontracteaza, de a incheia contracte cu subcontractantii desemnati, in aceleasi conditii in care el a semnat contractul cu Beneficiarul si cu respectarea prevederilor art.218 – 220 din Legea nr. 98/2016 si a art.150 – 161 din HG 395/2016.

24.2. (1) Executantul are obligatia de a prezenta la incheierea contractului toate contractele incheiate cu subcontractantii desemnati.

(2) Lista subcontractantilor desemnati, cu datele de recunoastere ale acestora, precum si contractele incheiate cu acestia se constituie in anexe la prezentul contract.

24.3. (1) Executantul este pe deplin raspunzator fata de Beneficiar de modul in care indeplineste contractul.

(2) Subcontractantul este pe deplin raspunzator fata de Executant de modul in care isi indeplineste partea sa din contract.

(3) Subcontractantul nu are dreptul de a subcontracta unor terte parti partea de contract incredintata lui de catre Executant.

(4) Executantul are dreptul de a pretinde daune-interese subcontractantilor daca acestia nu isi indeplinesc partea lor din contract.

24.4. Executantul poate schimba oricare subcontractant numai daca acesta nu si-a indeplinit partea sa din lucrare. Schimbarea subcontractantului nu va schimba pretul contractului si va fi notificata si supusa aprobarii prealabile a Beneficiarului.

24.5. Niciun contract de subcontractare incheiat de Executant nu va crea raporturi contractuale între subcontractant si Beneficiar.

24.6. Executantul va raspunde pentru actele si faptele subcontractantilor sai si ale expertilor, agentilor, salariatilor acestora, ca si cum ar fi actele sau faptele Executantului, ale expertilor, agentilor sau salariatilor acestuia. Aprobarea de catre Beneficiar a subcontractarii oricarei parti a contractului de lucrari sau a angajarii de catre Executant a unor subcontractanti pentru executarea lucrarilor care fac obiectul prezentului contract nu va elibera Executantul de niciuna dintre obligatiile sale asumate prin prezentul contract.

11

24.7. Orice schimbare a subcontractantului fara aprobarea prealabila si exprimata în scris a Beneficiarului sau orice încredintare a lucrarilor de catre subcontractant unei terte parti va fi considerata o încalcare a prezentului contract de lucrari.

25. Solutionarea litigiilor

25.1. Beneficiarul si Executantul vor depune toate eforturile pentru a rezolva pe cale amiabila, prin tratative directe, orice neintelegere sau disputa care se poate ivi între ei in cadrul sau in legatura cu indeplinirea contractului.

25.2. Daca, dupa 15 zile de la inceperea acestor tratative, Beneficiarul si Executantul nu reusesc sa rezolve in mod amiabil o divergenta contractuala, aceasta va fi solutionata de instanta de judecata de drept comun competenta sa judece in raza teritoriala a sediului Beneficiarului.

26. Dispozitii finale

26.1. Semnand acest contract, partile isi asuma fiecare riscul de eroare cu privire la intelegerea oricarei prevederi din contract.

26.2. Prin semnarea contractului, Partile confirma faptul ca acesta reflecta in mod deplin intreaga vointa a acestora cu privire la obiectul contractului, prevaleaza fata de orice intelegeri, inscrisuri sau negocieri care au avut loc între parti înainte de semnarea acestuia, precum si faptul ca nu exista niciun fel de elemente secundare legate de contract si intelegerea dintre Parti care sa nu fi fost reflectate in contract.

26.3. Daca una sau o parte din prevederile prezentului contract este sau devine nelegala, fara valoare sau neaplicabila, aceasta nu va afecta celelalte prevederi, care vor ramane valabile si aplicabile in masura maxima permisa de lege. Clauzele nule sunt inlocuite de drept cu dispozitiile legale aplicabile.

26.4. Executantul avand la cunostinta natura operatiunilor avute in vedere de prezentul contract, declara ca isi asuma riscul schimbarii imprejurarilor in care este incheiat acesta, in conformitate cu art. 1271 din Codul Civil si renunta la invocarea imprevizunii in legatura cu acest contract.

27. Limba care guverneaza contractul

27.1 Limba care guverneaza contractul este limba romana.

28. Comunicare

28.1. (1) Orice comunicare dintre parti, referitoare la indeplinirea prezentului contract, trebuie sa fie transmisa in scris.

(2) Orice document scris trebuie inregistrat atat in momentul transmiterii, cat si in momentul primirii.

28.2. Comunicarile între parti se pot face si prin telefon, telegrama, telex, fax sau e-mail, cu conditia confirmarii in scris a primirii comunicarii.

29. Legea aplicabila contractului

29.1 - Contractul va fi interpretat conform legilor din Romania.

Prezentul contract a fost incheiat in data de, in doua exemplare originale, cate unul pentru fiecare parte.

BENEFICIAR,
C.N.A.I.R. S.A. prin D.R.D.P. IAȘI

EXECUTANT,

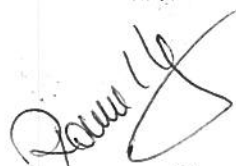
CONVENȚIE privind S.S.M., P.S.I. și P.M.

Între **C.N.A.I.R. S.A. - D. R. D. P. IAȘI** în calitate de **beneficiar** și, în calitate de **executant**, a intervenit prezenta **convenție** încheiată în baza următoarelor reglementări privind:

- **securitatea și sănătatea în muncă:** Legea nr. 319/2006 „a securității și sănătății în muncă, și a normelor metodologice de aplicare” (H.G. nr. 1425/2006 actualizată), a H.G. nr. 300/2006 și Ord. M.M.S.S.F. nr. 242/2007 „privind cerințele minime de securitatea muncii pentru șantier”;
- **apărarea împotriva incendiilor:** Legea nr. 307/2006 „privind apărarea împotriva incendiilor” și Normelor generale P.S.I./2007;
- **protecția mediului:** O.U.G. nr.195/2005 „privind protecția mediului”, cu modificările și completările ulterioare.

În scopul prevenirii accidentelor de muncă, îmbolnăvirilor profesionale, a asigurării securității echipamentelor de muncă, inclusiv a protecției mediului înconjurător, precum și pentru aplicarea corespunzătoare a prevederilor actelor normative în vigoare, se stabilesc responsabilități pe linie de securitate a muncii, P.S.I. și P.M. între cele două părți contractante, după cum urmează:

I. PREVEDERI GENERALE

1. Având în vedere faptul că în activitatea desfășurată conform prevederilor contractului, executantul lucrează independent cu personal și mijloace tehnice proprii, va purta întreaga responsabilitate asupra respectării legislației de securitate a muncii, P.S.I. și protecția mediului pentru întreaga activitate prestată.

2. Partile poartă întreaga răspundere în cazul producerii accidentelor de muncă, evenimentelor și incidentelor periculoase, îmbolnăvirilor profesionale generate sau produse de echipamentele tehnice (utilaje, instalații etc.) și de muncă, procedeele tehnologice utilizate, în conformitate cu prevederile Legii securității și sănătății în muncă nr. 319/2006 și a Normelor metodologice de aplicare a Legii nr. 319/2006 aprobate prin H.G. nr. 1425/2006.

3. În conformitate cu prevederile Legii nr. 319/2006 și H.G. nr. 1425/2006, executantul are obligația ca înainte de începerea activității în punctele de lucru ale beneficiarului, să realizeze identificarea pericolelor și evaluarea riscurilor pentru echipamentele de muncă (utilaje, instalații, etc.) pe care le utilizează în subunitățile beneficiarului, aceste documente fiind necesare instruirii lucrătorilor ce își desfășoară activitatea în punctele de lucru.

4. La apariția unor situații deosebite (degajări de substanțe toxice pentru mediu, inflamabile, eventualele poluări accidentale ale solului și/sau ale apei, etc), personalul executantului/ executantului va informa în cel mai scurt timp, atât autoritățile competente pentru protecția mediului, cât și beneficiarul, și totodată va lua măsurile necesare astfel încât să înlăture cauzele care au condus la respectiva situație.

5. În cazul în care executantul utilizează produse care intră în categoriile de pericolozitate menționate de legislația privind protecția mediului, acestea (produsele) vor fi însoțite de fișe de date de securitate.

6. Responsabilitatea gestionării deșeurilor rezultate în urma desfășurării activității revine executantului.

7. Stocarea temporară a deșeurilor rezultate în urma activității efectuate de executant/ executant, până la predarea acestora (deșeurilor) către un operator economic autorizat, se va face separat, pe categorii de deșeuri, în locuri special amenajate.

8. În cazul unui accident ecologic, precum și în scopul respectării condițiilor de stocare temporară a deșeurilor, în situația în care există suspiciuni privind conținutul de substanțe periculoase, executantul este obligat să solicite Laboratorului de referință din cadrul Agenției Naționale pentru Protecția Mediului analiza deșeurilor generate, pentru a determina natura acestor substanțe.

9. Executantul se va asigura ca spălarea propriilor vehicule, utilaje, echipamente tehnice, ambalaje/ obiecte care conțin substanțe periculoase, să nu aibă loc în zona căminelor de canalizare, spații deschise, nebetonate și neprotejate cu decantoare și separatoare de impurități.

10. Executantul va lua măsurile necesare astfel încât deșeurile rezultate în urma desfășurării activității să nu afecteze factorii de mediu.

11. Executantul va efectua instruirea pe linie de protecție a mediului, a întreg personalului, înainte de începerea efectivă a lucrărilor care fac obiectul contractului încheiat între părți.

12. Executantul va răspunde de cheltuielile legate de înlăturarea efectelor poluării produsă de acesta, conform principiului “poluatorul plătește” menționat în O.U.G. nr. 195/2005 “privind protecția mediului”, cu modificările și completările ulterioare, și al cărui cadru este stabilit prin Directiva 2004/35/CE a Parlamentului European și a Consiliului din 21 aprilie 2004 “privind răspunderea pentru mediul înconjurător în legătură cu prevenirea și repararea daunelor aduse mediului”.

13. În cazul în care activitatea executantului este prevăzută în Anexa 1 privind “Lista activităților supuse procedurii de emitere a autorizației de mediu” aferenta Ordinului nr 1798/2007 “Pentru aprobarea

procedurii de emitere a autorizației de mediu” (A), se va prezenta autorizația de mediu emisă de către autoritățile competente pentru protecția mediului.

14. Cele două părți contractante vor asigura toate măsurile tehnico - organizatorice pentru desfășurarea în condiții optime a activității .

15. Personalul executantului este obligat, în toata perioada de derulare a contractului, să respecte pe tot teritoriul subunitatilor beneficiarului (sectii de drumuri nationale/districte de drumuri naționale), cât și pe drumurile publice, toate prevederile legale cu privire la normele de securitate a muncii, P.S.I. și protecției mediului.

16. Executantul va lua toate măsurile pentru semnalizarea punctelor de lucru conform Ord. M.T. nr.1112/411 din 8 iunie 2000 a „pentru aprobarea Normelor metodologice privind condițiile de închidere a circulației și de instituire a restricțiilor de circulație în vederea executării de lucrări în zona drumului public și/sau pentru protejarea drumului”, publicat în M.Of. nr. 397 din 24 august 2000.

17. Din punct de vedere administrativ, salariații rămân subordonați unității cu care au semnat contract de muncă.

18. Echipamentul de protecție, alimentația de protecție și materialele igienico-sanitare se acordă conform normelor de către fiecare unitate pentru salariații săi.

19. Beneficiarul și executantul vor respecta normele P.S.I. privind dotarea spațiilor și echipamentelor tehnice cu mijloace de stingere P.S.I.

20. De asemenea executantul va întocmi documentele necesare ca antreprenor în conformitate cu prevederile H.G. nr. 300/2006.

II. PREGATIREA SI INSTRUIREA PERSONALULUI

1. Partile își vor instrui personalul pentru activitățile desfășurate conform legislației de securitate a muncii, instructiunilor proprii de securitate a muncii, PSI, privind exploatarea și întreținerea drumurilor și podurilor și altor norme conexe cu această activitate.

2. Deoarece executantul desfășoară o activitate independentă cu personal și mijloace tehnice proprii, va purta întreaga răspundere legală privind modul de instruire a personalului propriu în toate fazele, modul de consemnare a instruirii, etc.

3. În conformitate cu prevederile legale privind securitatea și sănătatea în munca, precum și protecția mediului înconjurător, în situația în care executantul desfășoară activități în cadrul unor subunități ale beneficiarului, va prezenta șefului subunității documentația privind evaluarea riscurilor la echipamentele de muncă (utilaje, instalații, etc.) utilizate în punctul de lucru al beneficiarului.

Totodată părțile vor lua măsurile necesare astfel încât să preîntâmpine producerea evenimentelor care pot pune în pericol securitatea/sănătatea lucrătorilor.

Evaluare a riscurilor va fi folosită la instruirea și protecția lucrătorilor beneficiarului care își desfășoară activitatea în acel loc și prevenirea riscurilor profesionale.

De asemenea șeful subunității beneficiarului va instrui personalul executantului la intrarea în subunitate asupra factorilor de risc specifici activității din subunitate și se va întocmi fișa colectivă de instruire semnată de ambele părți .

4. Fisele de instruire individuale ale salariaților executantului împreună cu fisele de aptitudine se vor afla la sediile subunitatilor beneficiarului pe timpul derularii contractului.

5. Șefii de subunitate ai beneficiarului unde își desfășoară activitatea salariații executantului vor urmări ca aceștia să fie instruiți de către reprezentanții executantului, nominalizați pentru această activitate.

III. ACCIDENTE DE MUNCA SI INCIDENTE PERICULOASE

1. Părțile poartă întreaga răspundere asupra tratării corecte, din punct de vedere al procedurii legale, a evenimentelor și incidentelor periculoase în care sunt implicați proprii salariați.

2. La producerea unui eveniment, cele două părți se vor informa reciproc în cel mai scurt timp despre producerea acestuia și informațiile minime necesare (data, ora, locul, împrejurări, cauze, urmări), după care vor instiinta ITM Județean.

3. În cazul producerii unor evenimente sau incidente periculoase în activitatea desfășurată, cercetarea și înregistrarea evenimentului revine părții contractante care are contract de muncă cu salariatul implicat, respectându-se prevederile Legii nr. 319/2006 și Ord. nr. 450/825/2006 privind normele metodologice de aplicare a Legii nr. 346/2002 privind asigurarea pentru accidente de muncă .

4. Accidentele de muncă de traseu și accidentele de circulație se vor trata conform legislației de securitate a muncii în vigoare.

5. În cazul producerii unui accident se va acorda imediat primul ajutor de către personalul desemnat și instruit, indiferent dacă este angajatul beneficiarului sau al executantului.

IV. ACCIDENTE ÎN DOMENIUL PROTECȚIEI MEDIULUI

1. Orice eveniment de poluare accidentală produs în cadrul unei activități desfășurate pe teritoriul beneficiarului în care sunt implicați lucrători ai executantului va fi comunicat de către acesta beneficiarului, în scop informativ , iar comunicarea va conține următoarele informații minime:

- Ora și data transmiterii informării;

- Locul producerii accidentului (localitate, DN, km, stg./dr.);
- Ora și data anunțării poluării accidentale
- Cine a produs poluarea;
- Cauza (probabilă) a poluării;
- Efecte înregistrate/ urmări asupra factorilor de mediu;
- Măsuri privind protecția mediului (luate la fața locului);
- Orice alte informații pe care executantul le consideră importante.

2. În situația producerii unor deversări de produse periculoase în activitatea desfășurată, comunicarea, cercetarea și înregistrarea accidentului revine părții contractante care are contract de muncă cu salariatul implicat.

Totodată poluarea rezultată în urma accidentului, se va investiga în conformitate cu prevederile legislației în vigoare privind protecția mediului, iar eventualele pagube cad în sarcina celui din vina careia s-a produs aceasta (poluarea).

V. PREVEDERI FINALE

1. Executantul va prelucra prezenta convenție subcontractorilor (în cazul în care aceștia există).
2. Părțile poartă întreaga răspundere pentru orice modificare legislativă apărută pe timpul desfășurării contractului, privind securitatea și sănătatea în muncă, și protecția mediului.
3. Prezenta convenție nu poate fi modificată sau completată decât cu acordul părților semnatare ale contractului.
4. Prezenta convenție constituie Anexă la Contract și încetează de drept odată cu denunțarea unilaterală a contractului, rezilierea sau încetarea acestuia.

BENEFICIAR,
C.N.A.I.R. S.A. prin D.R.D.P. IAȘI

EXECUTANT,

FORMULARE

Lucrari suplimentare la contractul 30/02.03.2022

**Reparatii curente pod pe DN 15 km 300+981,
peste raul Bistrita la Pangarati, judetul Neamt**

August 2023 - LD

GARANTIE DE PARTICIPARE
la procedura de atribuire a contractului:

.....
Nr. _____ emisa in data de _____

CATRE: Compania Nationala de Administrare a Infrastructurii Rutiere S.A. – DIRECTIA REGIONALA DE DRUMURI SI PODURI IASI

Adresa: ROMANIA, IASI, str. Gheorhe Asachi nr. 19, CP 700481

Cod Unic de Inregistrare 16054368

Numarul/ Referinta garantiei de participare: _____

Cu privire la procedura pentru atribuirea contractului _____ ,	
_____	(denumirea contractului de achizitie publica)
noi _____ , avand sediul inregistrat in _____ ,	
(denumirea institutiei de credit/ financiar nebancara)	(adresa institutiei de credit/ financiar nebancara)
reprezentata prin _____ , in calitate de _____ ,	
(nume, prenume)	(functie)
ne obligam in mod irevocabil si neconditionat fata de Compania Nationala de Administrare a Infrastructurii Rutiere S.A. – Directia Regionala de Drumuri si Poduri Iasi (C.N.A.I.R. S.A. – D.R.D.P .IASI), sa platim suma de	
_____ ,	
(in litere si in cifre)	
la prima sa cerere scrisa, pe baza declaratiei acesteia cu privire la culpa Ofertantului.	
In cererea si in declaratia sa Compania Nationala de Administrare a Infrastructurii Rutiere S.A. – Directia Regionala de Drumuri si Poduri Iasi (C.N.A.I.R. S.A. – D.R.D.P. IASI), va preciza ca suma ceruta de ea si datorata ei este din cauza existentei uneia sau mai multora dintre situatiile urmatoare:	
a) Ofertantul _____ (numele complet, adresa si datele de identificare fiscala ale Ofertantului) , (in cazul unei Asocieri, se va completa denumirea intregii Asocieri si se va mentiona reprezentata prin lidersi datele de identificare fiscala ale acestuia) si-a retras oferta in perioada de valabilitate a acesteia;	
b) Oferta sa fiind stabilita castigatoare, Ofertantul _____ (numele complet, adresa si datele de identificare fiscala ale Ofertantului) , (in cazul unei Asocieri, se va completa denumirea intregii Asocieri si se va mentiona reprezentata prin lider si datele de identificare fiscala ale acestuia) nu a constituit garantia de buna executie.	
c) Oferta sa fiind stabilita castigatoare, Ofertantul _____ (numele complet, adresa si datele de identificare fiscala ale Ofertantului) , (in cazul unei Asocieri, se va completa denumirea intregii Asocieri si se va mentiona reprezentata prin lider si datele de identificare fiscala ale acestuia) nu a deschis un cont la dispozitia autoritatii contractante, la o institutie de credit bancara agreata de ambele parti, in cazul in care partile au convenit ca garantia de buna executie sa se constituie prin retineri succesive din sumele datorate pentru facturi partiale;	
d) Oferta sa fiind stabilita castigatoare, Ofertantul _____ (numele complet, adresa si datele de identificare fiscala ale Ofertantului) , (in cazul unei Asocieri, se va completa denumirea intregii Asocieri si se va mentiona reprezentata prin lidersi datele de identificare fiscala ale acestuia) a refuzat sa semneze contractul in perioada de valabilitate a ofertei, cu exceptia situatiei in care contractul de achizitie publica a fost atribuit in urma unei proceduri de atribuire care a facut obiectul controlului ex ante si in care ANAP a emis un aviz conform conditionat, iar Compania Nationala de Administrare a Infrastructurii Rutiere S.A. a derulat si finalizat procedura de atribuire fara a remedia abaterile constatate de ANAP.	

Plata se va face de catre noi in termenul mentionat in cererea de plata si fara nicio alta formalitate suplimentara din partea Compania Nationala de Administrare a Infrastructurii Rutiere SA – Directia Regionala de drumuri si Poduri Iasi.

In scopul identificarii cererii dvs. de plata si a declaratiei mai sus mentionate, acestea ne vor fi transmise prin intermediul bancii dumneavoastra, care urmeaza sa certifice autenticitatea semnaturilor ce angajeaza legal institutia dumneavoastra.

Prezenta scrisoare de garantie de participare este valabila pana la data de _____ ("**data de expirare**"), data la care aceasta expira automat si in totalitate, indiferent daca pana la aceasta data originalul prezentei garantii ne este restituit sau nu si daca pana la aceasta data nu s-a primit la ghiseele noastre din partea Compania Nationala de Administrare a Infrastructurii Rutiere SA – Directia Regionala de drumuri si Poduri Iasi, nicio cerere scrisa de executare in conformitate cu termenii si conditiile specificate mai sus; aceasta garantie de participare devine, in mod automat, nula si neavenita dupa data expirarii, indiferent daca ne este sau nu restituita.

In situatia in care originalul prezentei scrisori de garantie ne este restituit inainte de data de expirare, in vederea anularii, aceasta va fi insotita de o adresa din partea Compania Nationala de Administrare a Infrastructurii Rutiere SA – Directia Regionala de drumuri si Poduri Iasi conform careia noi.....(*numele si adresa institutiei de credit/ financiar nebankara*) suntem eliberati de orice obligatie ce reiese din prezenta scrisoare de garantie.

De asemenea, daca Compania Nationala de Administrare a Infrastructurii Rutiere SA – Directia Regionala de drumuri si Poduri Iasi si Ofertantul sunt de acord sa prelungeasca perioada de valabilitate a garantiei de participare, aceasta se va realiza inainte de data expirarii cu acordul prealabil al institutiei de credit/ financiar nebankara.

Aceasta garantie este supusa legilor din Romania si se va conforma Regulilor Uniforme privind Garantiile la Cerere, publicate cu numarul 758 de catre Camera Internationala de Comert, cu exceptia celor mentionate mai sus.

Legea aplicabila prezentei garantii de participare este legea romana.

Competente sa solutioneze orice disputa izvorata in legatura cu prezenta scrisoare de garantie de participare sunt instantele judecatoresti romane.

Parafata de Institutie de credit/ financiar nebankara _____ in ziua _____ luna _____ anul _____
(semnatura autorizata si stampila organismului care elibereaza aceasta garantie de participare)

!!! Nota: In cazul depunerii de oferte in asociere, garantia de participare trebuie constituita in numele asocierii si sa mentioneze ca acopera in mod solidar toti membrii grupului de operatori economici.

ASIGURARE DE GARANTIE DE PARTICIPARE

la procedura de atribuire a contractului:

Emisa in baza politei nr. _____ emisa in data de _____

CATRE: Compania Nationala de Administrare a Infrastructurii Rutiere S.A. – DIRECTIA REGIONALA DE DRUMURI SI PODURI IASI

Adresa: ROMANIA, IASI, str. Gheorhe Asachi nr. 19, CP 700481

Cod Unic de Inregistrare 16054368

Numarul/ Referinta garantiei de participare: _____

Cu privire la procedura pentru atribuirea contractului _____,
_____ (denumirea contractului de achizitie publica)
noi _____, avand sediul inregistrat in _____,
(denumirea societatii de asigurari) _____ (adresa societatii de asigurari)
reprezentata prin _____, in calitate de _____,
_____ (nume, prenume) _____ (functie)
ne obligam in mod irevocabil si neconditionat fata de Compania Nationala de Administrare a Infrastructurii Rutiere S.A. – Directia Regionala de Drumuri si Poduri Iasi (C.N.A.I.R. S.A. – D.R.D.P. IASI), sa platim suma de _____
_____ (_____),
_____ (in litere si in cifre)
la prima sa cerere scrisa, pe baza declaratiei acesteia cu privire la culpa Ofertantului.
In cererea si in declaratia sa Compania Nationala de Administrare a Infrastructurii Rutiere S.A. – Directia Regionala de Drumuri si Poduri Iasi (C.N.A.I.R. S.A. – D.R.D.P. IASI), va preciza ca suma ceruta de ea si datorata ei este din cauza existentei uneia sau mai multora dintre situatiile urmatoare:
a) Ofertantul _____ (numele complet, adresa si datele de identificare fiscala ale Ofertantului), (in cazul unei Asocieri, se va completa denumirea intregii Asocieri si se va mentiona reprezentata prin lidersi datele de identificare fiscala ale acestuia) si-a retras oferta in perioada de valabilitate a acesteia;
b) Oferta sa fiind stabilita castigatoare, Ofertantul _____ (numele complet, adresa si datele de identificare fiscala ale Ofertantului), (in cazul unei Asocieri, se va completa denumirea intregii Asocieri si se va mentiona reprezentata prin lider si datele de identificare fiscala ale acestuia) nu a constituit garantia de buna executie.
c) Oferta sa fiind stabilita castigatoare, Ofertantul _____ (numele complet, adresa si datele de identificare fiscala ale Ofertantului), (in cazul unei Asocieri, se va completa denumirea intregii Asocieri si se va mentiona reprezentata prin lider si datele de identificare fiscala ale acestuia) nu a deschis un cont la dispozitia autoritatii contractante, la o institutie de credit bancara agreata de ambele parti, in cazul in care partile au convenit ca garantia de buna executie sa se constituie prin retineri succesive din sumele datorate pentru facturi partiale;
d) Oferta sa fiind stabilita castigatoare, Ofertantul _____ (numele complet, adresa si datele de identificare fiscala ale Ofertantului), (in cazul unei Asocieri, se va completa denumirea intregii Asocieri si se va mentiona reprezentata prin lidersi datele de identificare fiscala ale acestuia) a refuzat sa semneze contractul in perioada de valabilitate a ofertei, cu exceptia situatiei in care contractul de achizitie publica a fost atribuit in urma unei proceduri de atribuire care a facut obiectul controlului ex ante si in care ANAP a emis un aviz conform conditionat, iar Compania Nationala de Administrare a Infrastructurii Rutiere S.A. a derulat si finalizat procedura de atribuire fara a remedia abaterile constatate de ANAP.
Plata se va face de catre noi in termenul mentionat in cererea de plata si fara nicio alta formalitate suplimentara din partea Compania Nationala de Administrare a Infrastructurii Rutiere SA – Directia Regionala de drumuri si Poduri Iasi.

In scopul identificarii cererii dvs. de plata si a declaratiei mai sus mentionate, acestea ne vor fi transmise prin intermediul bancii dumneavoastra, care urmeaza sa certifice autenticitatea semnaturilor ce angajeaza legal institutia dumneavoastra.

Prezenta scrisoare de garantie de participare este valabila pana la data de _____ ("**data de expirare**"), data la care aceasta expira automat si in totalitate, indiferent daca pana la aceasta data originalul prezentei garantii ne este restituit sau nu si daca pana la aceasta data nu s-a primit la ghiseele noastre din partea Compania Nationala de Administrare a Infrastructurii Rutiere SA – Directia Regionala de drumuri si Poduri Iasi, nicio cerere scrisa de executare in conformitate cu termenii si conditiile specificate mai sus; aceasta garantie de participare devine, in mod automat, nula si neavenita dupa data expirarii, indiferent daca ne este sau nu restituita.

In situatia in care originalul prezentei scrisori de garantie ne este restituit inainte de data de expirare, in vederea anularii, aceasta va fi insotita de o adresa din partea Compania Nationala de Administrare a Infrastructurii Rutiere SA – Directia Regionala de drumuri si Poduri Iasi conform careia noi.....(*numele si adresa bancii/societatii de asigurare*) suntem eliberati de orice obligatie ce reiese din prezenta scrisoare de garantie.

De asemenea, daca Compania Nationala de Administrare a Infrastructurii Rutiere SA – Directia Regionala de drumuri si Poduri Iasi si Ofertantul sunt de acord sa prelungeasca perioada de valabilitate a garantiei de participare, aceasta se va realiza inainte de data expirarii cu acordul prealabil al bancii/ societatii de asigurari.

Aceasta garantie este supusa legilor din Romania si se va conforma Regulilor Uniforme privind Garantiile la Cerere, publicate cu numarul 758 de catre Camera Internationala de Comert, cu exceptia celor mentionate mai sus.

Legea aplicabila prezentei garantii de participare este legea romana.

Competente sa solutioneze orice disputa izvorata in legatura cu prezenta scrisoare de garantie de participare sunt instantele judecatoresti romane.

Parafata de Societatea de Asigurari _____ in ziua ____ luna ____ anul _____

(*semnatura autorizata si stampila organismului care elibereaza aceasta garantie de participare*)

!!! Nota: In cazul depunerii de oferte in asociere, garantia de participare trebuie constituita in numele asocierii si sa mentioneze ca acopera in mod solidar toti membrii grupului de operatori economici.

Data:

Asigurare de garantie privind buna executie
Emisa in baza politei nr. /

Catre: Compania Nationala de Administrare a Infrastructurii Rutiere S.A. (C.N.A.I.R. S.A.)

Sediul social: Bulevardul Dinicu Golescu nr. 38, sector 1, 010873, Bucuresti

Nr. Registrul Comertului J40/552/15.01.2004 Cod fiscal RO16054368

prin Directia Regionala de Drumuri si Poduri Iasi (D.R.D.P. Iasi)

(denumita in continuare Autoritate Contractanta/Beneficiar)

Contract garantat/denumire contract:

Numar de inregistrare contract:.....

Suntem informati ca(*denumirea Antreprenorului*) cu sediul in , Nr. Registrul Comertului Cod fiscal (denumit in continuare Asigurat) este Executant in contractul mai sus-mentionat si in conformitate cu prevederile contractuale i se solicita o garantie de buna executie.

La solicitarea Asiguratului, noi(*denumirea, adresa si datele de identificare fiscala ale societatii de asigurari*), ne angajam neconditionat si irevocabil sa va platim, dumneavoastra Companiei Nationale de Administrare a Infrastructurii Rutiere S.A. prin Directia Regionala de Drumuri si Poduri Iasi (C.N.A.I.R. S.A.-D.R.D.P. Iasi) in calitatea dumneavoastra de Autoritate Contractanta/ Beneficiar, orice suma care sa nu depaseasca valoarea deRON (valoarea garantata, adica: *in litere* RON), reprezentand ...% din valoarea contractului, la prima cerere de plata scrisa a Autoritatii Contractante/Beneficiarului prezentata in original la sediul nostru, semnata si stampilata, insotita de declaratia Autoritatii Contractante/Beneficiarului din care sa rezulte ca suma ceruta de acesta si datorata acestuia reprezinta prejudiciul efectiv cauzat de culpa exclusiva a Asiguratului in indeplinirea obligatiilor in conformitate cu contractul garantat, si care sa mentioneze urmatoarele:

- (a) Asiguratul nu si-a indeplinit din culpa sa exclusiva obligatiile asumate prin contract si
- (b) Obligatiile care nu au fost respectate, cu indicarea in concret a obligatiilor garantate care nu au fost respectate de Asigurat si modul de calcul al prejudiciului creat.

Cererea dumneavoastra de plata si declaratia aferenta se formuleaza ulterior comunicarii adresei dumneavoastra de instiintare a Asiguratului cu privire la nerespectarea sau neindeplinirea obligatiilor asumate prin contract si pretentiile asupra garantiei de buna executie, comunicare efectuata cu cel putin 10 (zece) zile lucratoare inaintea datei de expirare a prezentei garantii. Cererea dumneavoastra de plata si declaratia aferenta se formuleaza cel tarziu la data de expirare a prezentei garantii.

Plata se va efectua de catre noi in contul indicat de dumneavoastra in cererea de plata, in decurs de 30 zile de la primirea solicitarii dumneavoastra, formulata in conformitate cu prevederile garantiei.

.....(*denumirea societatii de asigurari*) poate refuza plata numai in cazul de neconformitate a documentelor prezentate de catre Autoritatea Contractanta/Beneficiar cu cerintele privind modalitatea de intocmire si transmitere, expres mentionate in cuprinsul garantiei incluzand punctele (a) si (b) de mai sus.

Prezenta garantie va produce efecte si va ramane in vigoare incepand cu data emiterii, si pana la data de (**„data expirarii valabilitatii garantiei”**).

Daca pana la data de (**„data expirarii valabilitatii garantiei”**) nu s-a primit de la Compania Nationala de Administrare a Infrastructurii Rutiere S.A. prin Directia Regionala de Drumuri si Poduri Iasi (C.N.A.I.R. S.A.- D.R.D.P. Iasi) in calitate de Autoritate Contractanta/Beneficiar nici o solicitare strict conforma cu termenii si conditiile prezentei garantii, aceasta devine nula indiferent daca originalul ne este restituit sau nu.

Orice cerere de plata si declaratie formulata in cadrul prezentei garantii se vor face in scris, in perioada de valabilitate a garantiei, si vor contine stampila si semnaturile persoanelor desemnate sa reprezinte Autoritatea Contractanta/Beneficiarul, certificate de Banca unde acesta are deschise conturile sau de un notar public. Orice

cerere de plata si declaratie formulate in cadrul prezentei garantii inregistrate la registratura(denumirea si adresa societatii de asigurari) dupa data expirarii valabilitatii garantiei nu se iau in considerare.

Data primirii cererii de plata si a declaratiei ce privesc executarea prezentei garantii privind buna executie in termenul sau de valabilitate, se considera a fi data inregistrarii la registratura(denumirea si adresa societatii de asigurari).

Orice plata efectuata de(denumirea societatii de asigurari) in cadrul prezentei garantii va reduce angajamentul asumat de(denumirea societatii de asigurari) cu valoarea acestor plati.

Am fost informati ca Compania Nationala de Administrare a Infrastructurii Rutiere S.A. prin Directia Regionala de Drumuri si Poduri Iasi (C.N.A.I.R. S.A.-D.R.D.P. IASI) in calitate de Autoritate Contractanta/Beneficiar poate cere Asiguratului sa prelungeasca valabilitatea acestei garantii/ sa constituie o noua garantie daca Procesul Verbal de Receptie Finala nu a fost aprobat de catre Compania Nationala de Administrare a Infrastructurii Rutiere S.A. Companiei Nationale de Administrare a Infrastructurii Rutiere S.A. (C.N.A.I.R. S.A.), in calitate de Autoritate Contractanta/Beneficiar, potrivit prevederilor Contractului, cu 30 de zile inaintea acestei date de expirare.

Ne angajam sa va platim valoarea garantata la primirea de catre noi, in termenul de valabilitate a prezentei garantii, a cererii de plata si a declaratiei dumneavoastra scrise, mentionand faptul ca Procesul Verbal de Receptie Finala nu a fost aprobat de catre Compania Nationala de Administrare a Infrastructurii Rutiere S.A. (C.N.A.I.R. S.A.) in calitate de Autoritate Contractanta/Beneficiar din motive imputabile Asiguratului si ca Asiguratul nu si-a indeplinit obligatia de prelungire a valabilitatii garantiei (extend or pay), spre deosebire de indeplinirea cumulativa si a cerintei de la punctul (b) de mai sus, precizarea modului de calcul al prejudiciului creat nefiind aplicabila in aceasta situatie particulara.

Ulterior, la finalizarea/inchiderea contractului de baza garantat, Autoritatea Contractanta/Beneficiarul va informa asiguratorul si asiguratul asupra stabilirii cuantumului sumei cu titlu de garantie care face obiectul restituirii de catre Autoritatea Contractanta/Beneficiarul, si, pe baza declaratiei asiguratorului privind suma ramasa de recuperat de la asigurat si a cererii de plata adresata Autoritatii Contractante/Beneficiarului, comunicata in termen de 5 zile lucratoare, Autoritatea Contractanta/Beneficiarul va returna suma in contul asiguratorului pana la limita mentionata de asigurator (suma ramasa de recuperat de la asigurat), in considerarea dreptului de regres al asiguratorului impotriva Autoritatii Contractante/Beneficiarului.

In situatiile in care partile sunt de acord sa modifice unele prevederi din contractul garantat care au efecte asupra angajamentului asumat de Asigurator, garantia se va putea modifica numai cu acordul Asiguratorului, in caz contrar modificarile neavand niciun efect asupra prezentei garantii, cu exceptia cererilor de plata si a declaratiilor formulate de tipul „extend or pay”.

Restituirea originalului garantiei de catre dumneavoastra direct catre sucursala emitenta, inainte de expirarea valabilitatii sale, va elibera(denumirea societatii de asigurari) de obligatiile asumate.

Prezenta Garantie este supusa legilor din Romania si se va conforma Regulilor Uniforme privind Garantiile la Cerere, publicate cu numarul 758 de catre Camera de Comert International Paris.

Competenta sa solutioneze orice disputa izvorata in legatura cu prezenta garantie revine instantelor judecatoresti din Romania.

Data:

ASIGURATOR

..... (denumirea Societatii de Asigurari)

Functia, Numele si Prenumele, Semnatura, Stampila

Scrisoare de Garantie de Buna Executie nr. din data de

Catre: **Compania Nationala de Administrare a Infrastructurii Rutiere S.A. (C.N.A.I.R. S.A.), persoana juridica romana cu sediul in Bucuresti, B-dul. Dinicu Golescu nr. 38, Sector 1, 010873, Romania, inregistrata la Registrul Comertului sub nr. J40/552/15.01.2004, Cod Unic de Inregistrare 16054368, atribut fiscal RO prin Directia Regionala de Drumuri si Poduri Iasi (D.R.D.P. Iasi) (denumita in continuare "Autoritate Contractanta/Beneficiar/Achizitor")**

Denumirea Contractului _____
Contractul nr. _____

Am fost informati ca _____ (*numele/adresa/date de identificare fiscala*), (denumita in continuare „Principal”) este **Executantul** dumneavoastra pentru acest Contract, pentru care este prevazut sa obtina o garantie de buna executie.

La cererea Principalului, noi _____ (*numele si adresa institutiei de credit/ financiar nebankara*) ne angajam prin prezenta in mod neconditionat si irevocabil sa va platim la prima cerere, dumneavoastra, Companiei Nationale de Administrare a Infrastructurii Rutiere S.A. (C.N.A.I.R. S.A.) prin Directia Regionala de Drumuri si Poduri Iasi (D.R.D.P. IASI), in calitate de "Autoritate Contractanta/Beneficiar/Achizitor", orice suma sau sume care nu depasesc in total valoarea de _____ Lei („valoarea garantata”, adica: _____), la primirea de catre noi a cererii dumneavoastra scrise si a declaratiei dumneavoastra scrise cu privire la culpa "Principalului" care sa mentioneze urmatoarele:

- a) Principalul a incalcat obligatia (obligatiile) sa (sale) cu privire la Contract, si
- b) Felul in care Principalul este in culpa.

Orice cerere de plata si declaratie trebuie sa contina semnatura directorului dumneavoastra general, care trebuie sa fie autentificata de catre banca dumneavoastra sau de catre un notar public. Cererea si declaratia autentificate trebuie sa fie primite de catre noi, la adresa noastra si anume _____ (*numele si adresa institutiei de credit/ financiar nebankara*), la data sau inaintea datei de _____ (**„data de expirare”**), moment in care aceasta garantie va expira.

Cererea de plata si declaratia, certificarea bancii dumneavoastra mai sus mentionata, precum si orice alta corespondenta cu privire la prezenta scrisoare de garantie, sunt luate in considerare si daca ne sunt trimise integral de catre banca dumneavoastra prin mesaj SWIFT autentificat.

Am fost informati ca Compania Nationala de Administrare a Infrastructurii Rutiere S.A. (C.N.A.I.R. S.A.) prin Directia Regionala de Drumuri si Poduri Iasi (D.R.D.P. IASI), in calitate de („Autoritate Contractanta/Beneficiar/Achizitor”) poate cere Principalului sa prelungeasca valabilitatea acestei scrisori de garantie de buna executie daca Procesul Verbal de Receptie Finala nu a fost aprobat de catre Compania Nationala de Administrare a Infrastructurii Rutiere S.A. (C.N.A.I.R. S.A.), in calitate de („Autoritate Contractanta/Beneficiar/Achizitor”) potrivit prevederilor Contractului, cu 30 de zile inaintea acestei date de expirare.

Ne angajam sa va platim valoarea garantata la primirea de catre noi, in termenul de 28 de zile, a cererii si a declaratiei dumneavoastra scrise, mentionand faptul ca Procesul Verbal de Receptie Finala nu a fost aprobat de catre Compania Nationala de Administrare a Infrastructurii Rutiere S.A. (C.N.A.I.R. S.A.) in calitate de („Autoritate Contractanta/Beneficiar/Achizitor”) din motive imputabile Principalului si ca valabilitatea acestei garantii nu a fost prelungita.

Aceasta garantie este supusa legilor din Romania si se va conforma Regulilor Uniforme privind Garantiile la Cerere, publicate cu numarul 758 de catre Camera Internationala de Comert de la Paris, cu exceptia celor mentionate mai sus.

Competenta sa solutioneze orice disputa izvorata in legatura cu prezenta scrisoare de garantie de buna executie revine instantelor judecatoresti din Romania.

Data _____
Nume Prenumele, Functia, Semnatura (semnatura) _____
 [stampila organismului care furnizeaza garantia]

OPERATOR ECONOMIC

_____ (denumirea/numele)

Declaratie

privind neincadrarea in situatiile potential generatoare de conflict de interese, asa cum sunt acestea definite la art. 60 din Legea 98/2016, privind achizitiile publice

Denumirea contractului (se va completa cu denumirea contractului)

Subsemnatul(a) (nume/ prenume), domiciliat(a) in (adresa de domiciliu), identificat(a) cu act de identitate (CI/ Pasaport), seria, nr., eliberat de....., la data de, CNP, **in calitate de reprezentant legal al operatorului economic** (denumire), avand calitatea de **oferant individual/ ofertant asociat/ tert sustinator/subcontractant (dupa caz)**, la **procedura** pentru atribuirea contractului de organizata de Compania Nationala de Administrare a Infrastructurii Rutiere SA prin Directia Regionala Drumuri si Poduri Iasi, declar ca **oferantul individual/ofertantul asociat/candidatul/subcontractantul propus/tertul sustinator (dupa caz)** nu se afla in niciuna dintre urmatoarele situatii:

a) ofertantul individual/ofertantul asociat/candidatul/subcontractantul propus/tertul sustinator are drept membri in cadrul consiliului de administratie/organului de conducere sau de supervizare si/sau are actionari ori asociati semnificativi persoane care sunt sot/sotie, ruda sau afin pana la gradul al doilea inclusiv ori care se afla in relatii comerciale cu persoane cu functii de decizie in cadrul autoritatii contractante sau al furnizorului de servicii de achizitie implicat in procedura de atribuire;

b) ofertantul/candidatul a nominalizat printre principalele persoane desemnate pentru executarea contractului persoane care sunt sot/sotie, ruda sau afin pana la gradul al doilea inclusiv ori care se afla in relatii comerciale cu persoane cu functii de decizie in cadrul autoritatii contractante sau al furnizorului de servicii de achizitie implicat in procedura de atribuire.

Subsemnatul declar ca informatiile furnizate sunt complete si corecte in fiecare detaliu si inteleg ca autoritatea contractanta are dreptul de a solicita, in scopul verificarii si confirmarii declaratiilor, orice documente doveditoare.

Inteleg ca in cazul in care aceasta declaratie nu este conforma cu realitatea sunt pasibil de incalcarea prevederilor legislatiei penale privind falsul in declaratii.

Totodata, declar ca am luat la cunostinta de prevederile art 326 « Falsul in Declaratii » din Codul Penal referitor la "*Declararea necorespunzatoare a adevarului, facuta unei persoane dintre cele prevazute in art. 175 sau unei unitati in care aceasta isi desfasoara activitatea in vederea producerii unei consecinte juridice, pentru sine sau pentru altul, atunci cand, potrivit legii ori imprejurarilor, declaratia facuta serveste la producerea acelei consecinte, se pedepseste cu inchisoare de la 3 luni la 2 ani sau cu amenda.*"

Data _____

Reprezentant legal Ofertant individual/ Ofertant asociat/ Tert sustinator/Subcontractant

(denumirea operatorului economic si a reprezentantului legal)

_____ (semnatura autorizata si stampila)

Nota: In cazul unei Asocieri, Formularul va fi prezentat de fiecare Ofertant asociat, semnat si stampilat de reprezentantul legal al acestuia. De asemenea, daca Ofertantul beneficiaza de sustinere din partea unui tert sustinator, formularul va trebui completat, semnat si stampilat si de catre reprezentantul legal al tertului sustinator. In situatia in care ofertantul intentioneaza sa subcontracteze parte/parti din contract, formularul va trebui completat, semnat si stampilat si de catre reprezentantul legal al subcontractorului.

OPERATOR ECONOMIC

_____ (denumire)

IMPUTERNICIRE

Subsemnatul(a) (nume/ prenume), domiciliat(a) in (adresa de domiciliu), identificat(a) cu act de identitate (CI/ Pasaport), seria, nr., eliberat de....., la data de, CNP, **in calitate de reprezentant legal al Ofertantului/ Ofertantului asociat/ Tertului sustinator/ Subcontractantului** (denumire), cu sediul in (adresa operatorului economic), CUI nr., CIF nr., imputernicesc prin prezenta pe Dl./ Dna., domiciliat(a) in (adresa de domiciliu), identificat(a) cu act de identitate (CI/ Pasaport), seria, nr., eliberat de, la data de, CNP, avand functia de, sa semneze cu semnatura electronica extinsa, bazata pe un certificat calificat, eliberat de un furnizor de servicii de certificare acreditat, urmatoarele documente depuse in cadrul procedurii de atribuire a

1. Garantia de participare (inclusiv orice alte documente aferente acesteia);
2. Oferta;
3. Documentele de calificare;
4. Raspunsurile la clarificari;
5. Orice alta corespondenta cu Autoritatea Contractanta pe parcursul procedurii de atribuire.

Inteleg ca in cazul in care aceasta declaratie nu este conforma cu realitatea sunt pasibil de incalcarea prevederilor legislatiei penale privind falsul in declaratii si sunt de acord cu orice decizie a Autoritatii Contractante referitoare la excluderea din procedura pentru atribuirea contractelor de achizitie publica.

Data

.....

(numele persoanei imputernicite)_____
(semnatura persoanei imputernicite)

Denumirea mandantului

S.C. _____
reprezentata legal prin_____
(Nume, prenume)
avand functia de_____
(Functie)_____
(Semnatura autorizata si stampila)

ACORD DE ASOCIERE

Nr. _____ din _____

CAPITOLUL I -PARTILE ACORDULUI

Art. 1 Prezentul acord se incheie intre :

S.C....., cu sediul in, str. nr....., telefon, fax, inmatriculata la Registrul Comertului din sub nr., cod unic de inregistrare, cont bancar in care se vor efectua platile de catre Beneficiar, deschis la, adresa banca:, reprezentata de avand functia de..... , in calitate de asociat - **LIDER DE ASOCIERE**

si

S.C....., cu sediul in, str., Nr....., telefon, fax, inmatriculata la Registrul Comertului din sub nr., cod unic de inregistrare, cont, deschis la, reprezentata de, avand functia de , in calitate de **ASOCIAT**

CAPITOLUL II - OBIECTUL ACORDULUI

Art. 2.1 Partile convin infiintarea unei Asocieri compusa din:

- (i -lider de asociere).....;
- (ii - Asociat 1)
- (iii - Asociat n),

avand ca scop:

- a) participarea la procedura de achizitie publica organizata de C.N.A.I.R. S.A. – DRDP IASI pentru atribuirea contractului /acordului cadru(obiectul contractului/acordului-cadru)
- b) derularea/implementarea in comun a contractului de achizitie publica *in cazul desemnarii ofertei comune ca fiind castigatoare*,
cu respectarea prevederilor prezentului Acord de Asociere.

Art. 2.2 Asocierea va incheia contractul/acordul-cadru/contractul subsecvent cu Beneficiarul, in vederea indeplinirii obligatiilor contractuale conform prevederilor Documentatiei de Atribuire, in baza ofertei depuse de Asociere si declarate castigatoare urmare transmiterii de catre C.N.A.I.R. S.A. – DRDP IASI a comunicarii rezultatului procedurii.

Art. 2.3. Asocierea nu are personalitate juridica si nu va putea fi tratata ca o entitate de sine statatoare, neavand calitate de subiect de drept distinct (*Art. 1951 Cod Civil*).

Art. 2.4. Activitatea desfasurata in cadrul Asocierii se realizeaza pe baza principiului independentei comerciale si juridice a fiecarei Parti si pe cel al sprijinului reciproc privind obligatiile contractuale asumate in vederea realizarii scopului Asocierii.

CAPITOLUL III - TERMENUL DE VALABILITATE AL ACORDULUI

Art. 3. Prezentul acord ramane in vigoare pana la expirarea duratei de valabilitate a contractului/acordului-cadru/contractului subsecvent semnat cu C.N.A.I.R. S.A. – DRDP IASI, respectiv pana la stingerea tuturor datoriilor legate de acesta si indeplinirea tuturor obligatiilor asumate de Asociere fata de Beneficiar.

CAPITOLUL IV - OBLIGATIILE PARTILOR.

Art. 4.1. Partile convin ca Liderul de asociere este

Contractul atribuit va fi semnat cu Beneficiarul de catre Liderul de Asociere, acesta fiind desemnat ca reprezentant autorizat sa primeasca instructiunile contractuale pentru si in numele tuturor membrilor Asocierii, de la Beneficiar, sa poarte intreaga corespondenta cu Beneficiarul si, totodata, va detine puterea de reprezentare a Asocierii in relatia cu Beneficiarul.

Art. 4.2. Se imputerniceste, avand calitatea de Lider al asocierii, pentru intocmirea ofertei comune si depunerea acesteia in numele si pentru asocierea constituita prin prezentul acord.

Art. 4.3. Partile vor raspunde individual si solidar in fata Beneficiarului in ceea ce priveste toate responsabilitatile si obligatiile decurgand din sau in legatura cu Contractul.

Art. 4.4. Fiecare Parte va garanta, va apara si va despagubi cealalta Parte pentru toate daunele previzibile sau imprevizibile, care ar putea rezulta din sau in legatura cu incalcarea obligatiilor asumate prin Contract, de catre Partea culpabila.

Art. 4.5. In situatia in care Beneficiarul sufera un prejudiciu in implementarea/derularea contractului/acordului-cadru "....." se va indrepta impotriva oricarui membru al prezentei asocieri, pentru a obtine recuperarea prejudiciului suferit, indiferent daca respectivul prejudiciu a fost cauzat prin actiunea/omisiunea unui alt membru al asocierii.

CAPITOLUL V - INCETAREA ACORDULUI DE ASOCIERE

Art. 5. Incetarea Acordului de Asociere poate avea loc in urmatoarele cazuri:

- a) neincheierea, din orice motiv, a Contractului intre Asociere si Beneficiar;
- b) la indeplinirea in integralitate a obiectului contractului/acordului-cadru
- c) la incetarea de plin drept a Contractului incheiat intre Asociere si Beneficiar, in conformitate cu prevederile contractului/acordului-cadru.

CAPITOLUL VI - ALTE CLAUZE

Art. 6.1. Membrii asocierii convin ca asociatul - in calitate de Lider al Asocierii, sa fie desemnat titular de cont, in vederea efectuarii operatiunilor financiar contabile, respectiv emiterea si incasarea facturilor aferente contractului/acordului-cadru „.....”.

Datele de identificare sunt urmatoarele:

Numele titularului de cont:

Adresa:

Numar TVA:

Reprezentant Legal:

Telefon/fax/e-mail:

Denumire Banca:

Adresa Banca:

Numar cont bancar:

IBAN:

*Asociatul - in calitate de Lider al Asocierii, va emite si incasa facturile aferente Contractului prin intermediul sucursalei sale din Romania, aceasta avand urmatoarele date de identificare:

Denumire:

Sediul Social:

Cod Unic de Inregistrare:

Numar de ordine in Registrul Comertului:

Cont Bancar:

Denumire Banca:

Adresa Banca:

Reprezentant Legal:

Nota: * se va completa in cazul in care asociatul desemnat pentru emiterea si incasarea facturilor este persoana juridica nerezidenta in Romania."

Art. 6.2. In caz de atribuire, asociatii au convenit urmatoarele cote de participare in cadrul asocierii:

..... % (in litere),

..... % (in litere)

Art. 6.3. Asociatii convin sa se sustina ori de cate ori va fi nevoie pe tot parcursul realizarii contractului/acordului-cadru/contractului subsecvent, acordandu-si sprijin de natura tehnica, manageriala sau/si logistica ori de cate ori situatia o cere.

Art. 6.4. Nici una dintre Parti nu va fi indreptatita sa vanda, cesioneze sau in orice alta modalitate sa greveze sau sa transmita cota sa sau parte din aceasta altfel decat prin efectul legii si prin obtinerea consimtamantului scris prealabil atat al celorlalte Parti cat si al Beneficiarului.

Art. 6.5. Prezentul acord se completeaza in ceea ce priveste termenele si conditiile de executare a lucrarilor, cu prevederile contractului/acordului-cadru/contractului subsecvent ce se va incheia intre (liderul de asociere) si Beneficiar.

Art. 6.6. (1) Prezentul Acord de Asociere impreuna cu toate aspectele si toate efectele ce decurg din, sau in legatura cu acestea, vor fi guvernate de legea romana.

(2) Litigiile izvorate din sau in legatura cu Acordul de Asociere, intre membrii Asocierii, sunt supuse instantelor de drept comun.

(3) Solutionarea litigiilor izvorate din sau in legatura cu Acordul de Asociere, intre membrii Asocierii si Beneficiar, se va realiza de catre instanta judecatoreasca de contencios administrativ si fiscal romana, conform Contractului.

Art. 6.7. Prezentul Acord de Asociere va fi redactat in limba romana.

Prezentul Acord de Asociere s-a incheiat astazi in exemplare.

LIDER ASOCIAT

(reprezentant legal/imputernicit conform actelor statutare/constitutive ale societatii)

Nume si prenume

.....

(semnatura si stampila)

ASOCIAT 1

(reprezentant legal/imputernicit conform actelor statutare/constitutive ale societatii)

Nume si prenume

.....

(semnatura si stampila)

ASOCIAT n

(reprezentant legal/imputernicit conform actelor statutare/constitutive ale societatii)

Nume si prenume

.....

(semnatura si stampila)

Nota 1: Prezentul Acord de Asociere contine clauzele obligatorii, partile putand adauga si alte clauze.

Nota 2: Lipsa semnaturii reprezentantului legal sau reprezentantului imputernicit conform actelor statutare/constitutive ale societatii conduce automat la nulitatea Acordului de Asociere.

Nota 3: In prezentul Acord de Asociere, notiunea de reprezentant imputernicit conform actelor statutare/constitutive ale societatii este diferita de notiunea de reprezentant imputernicit sa semneze oferta, inclusiv orice alte documente aferente acesteia, asa cum este acesta desemnat prin Formularul "Imputernicire", din cadrul Documentatiei de atribuire.

ANGAJAMENT FERM
privind sustinerea acordata ofertantului pentru indeplinirea criteriului
referitor la situatia economica si financiara

Catre: COMPANIA NATIONALA DE ADMINISTRARE A INFRASTRUCTURII RUTIERE S.A prin Directia Regionala Drumuri si Poduri Iasi
Adresa: Iasi, str. Gheorghe Asachi nr. 19, jud. Iasi

Intervenit intre (denumirea si datele de identificare ale tertului sustinator) si (denumirea ofertantului) cu privire la procedura pentru atribuirea contractului pentru indeplinirea cerintei de calificare privind situatia economica si financiara.

Noi (denumirea tertului sustinator financiar), in situatia in care contractantul (denumirea ofertantului) intampina dificultati de natura financiara pe parcursul derularii contractului, garantam neconditionat si irevocabil autoritatii contractante sustinerea necesara pentru indeplinirea contractului conform ofertei prezentate si a obligatiilor asumate de (denumirea ofertantului) prin contractul ce urmeaza a fi incheiat intre ofertant si autoritatea contractanta.

Noi, (denumirea tertului sustinator), vom raspunde fata de autoritatea contractanta in cazul in care contractantul intampina dificultati in derularea contractului. Astfel, ne obligam in mod ferm, neconditionat si irevocabil sa ducem la indeplinire integrala, reglementara si la termen obligatiile asumate de (denumirea ofertantului) prin contractul ce urmeaza a fi incheiat intre ofertant si autoritatea contractanta, pentru partea asumata prin prezentul angajament.

Noi, (denumirea tertului sustinator), vom raspunde in mod solidar cu (denumirea ofertantului) pentru executarea contractului, in situatia in care nu vom duce la indeplinire obligatiile de sustinere asumate prin prezentul angajament.

Noi, (denumirea ofertantului), declaram ca invocam sustinerea acordata de (denumirea tertului sustinator) pentru indeplinirea contractului mentionat mai sus, asa cum rezulta din prezentul Angajament, in cazul in care vom intampina dificultati pe parcursul derularii contractului si garantam materializarea aspectelor ce fac obiectul prezentului angajament ferm.

Noi, (denumirea ofertantului), vom raspunde in mod solidar cu (denumirea tertului sustinator) pentru executarea contractului, in situatia in care (denumirea tertului sustinator) nu va duce la indeplinire obligatiile de sustinere asumate prin prezentul angajament.

Noi, (denumirea ofertantului), intelegem ca Autoritatea Contractanta va urmari orice pretentie la daune pe care noi am putea sa o avem impotriva (denumirea tertului sustinator) pentru nerespectarea de catre acesta a obligatiilor asumate prin prezentul angajament ferm.

Acordarea sustinerii privind situatia economica si financiara nu implica alte costuri pentru achizitor, cu exceptia celor care au fost incluse in propunerea financiara.

Prezentul document reprezinta angajamentul nostru ferm incheiat in conformitate cu prevederile art. 48 din HG nr. 395/2016 si ale art. 182 alin. (3) din Legea nr. 98/2016, care da dreptul autoritatii contractante de a solicita, in mod legitim, indeplinirea de catre noi a obligatiilor asumate prin angajamentul de sustinere privind situatia economica si financiara acordat (denumirea ofertantului).

Capacitatea economico – financiara a tertului sustinator este:

Denumire tert sustinator... CUI ... J....	An fiscal	Bilant contabil inregistrat ANAF cu nr./ situatii financiare sau extras din situatiile financiare	Cifra de afaceri lei
	2020		
	2021		
	2022		

Data completarii,

.....

Tert sustinator.....(*Denumire, Nume, Prenume, Functie, semnatura autorizata*)

Ofertant.....(*Denumire, Nume, Prenume, Functie, semnatura autorizata*)

Nota 1: In conformitate cu prevederile art. 182 alin. (4) din Legea 98/2016, odata cu angajamentul ferm, ofertantul va prezenta documentele transmise acestuia de tertul/tertii sustinator/sustinatori, din care sa rezulte modul efectiv prin care tertul/tertii sustinator/sustinatori va/vor asigura indeplinirea propriului angajament de sustinere, documente care se vor constitui anexe la angajamentul ferm.

Nota 2: Prevederile prezentului formular reprezinta continutul minim al intelegerii dintre ofertant si tert cu privire la acordarea sustinerii. In cazul in care partile doresc sa stabileasca si alte prevederi/drepturi/obligatii, vor redacta o intelegere scrisa separata pe care o vor anexa angajamentului ferm, cu conditia ca aceasta sa nu contravina prevederilor prezentului angajament.

Tert sustinator

.....
 (denumirea)

ANGAJAMENT FERM

**privind sustinerea acordata ofertantului pentru indeplinirea criteriului
 referitor la capacitatea tehnica - experienta similara**

Catre,
 (denumirea autoritatii contractante si adresa completa)

Intervenit intre (denumirea si datele de identificare ale tertului sustinator) si
 (denumirea ofertantului) cu privire la procedura pentru atribuirea cadru/contractului de
 pentru indeplinirea cerintei de calificare privind capacitatea tehnica.

Noi (denumirea tertului sustinator), in situatia in care contractantul (denumirea
 ofertantului) intampina dificultati de natura tehnica pe parcursul derularii contractului, garantam neconditionat si irevocabil,
 autoritatii contractante sustinerea necesara pentru indeplinirea contractului conform ofertei prezentate si a obligatiilor
 asumate de (denumirea ofertantului) prin contractul ce urmeaza a fi incheiat intre ofertant si autoritatea
 contractanta.

Noi, (denumirea tertului sustinator), vom raspunde fata de autoritatea contractanta in
 cazul in care contractantul intampina dificultati in derularea contractului.

Astfel, ne obligam in mod ferm, neconditionat si irevocabil sa ducem la indeplinire integrala, reglementara si la
 termen obligatiile asumate de (denumirea ofertantului) prin contractul ce urmeaza a fi incheiat intre
 ofertant si autoritatea contractanta, pentru partea asumata prin prezentul angajament.

Noi, (denumirea ofertantului), declaram ca vom invoca sustinerea acordata de
 (denumirea tertului sustinator) pentru indeplinirea contractului mentionat mai sus, asa cum
 rezulta din prezentul Angajament, in cazul in care vom intampina dificultati pe parcursul derularii contractului, si garantam
 materializarea aspectelor ce fac obiectul prezentului angajament ferm.

Noi, (denumirea ofertantului), intelegem ca Autoritatea Contractanta va urmari orice
 pretentie la daune pe care noi am putea sa o avem impotriva (denumirea tertului sustinator) pentru
 nerespectarea de catre acesta a obligatiilor asumate prin prezentul angajament ferm.

Acordarea sustinerii privind capacitatea tehnica/ profesionala nu implica alte costuri pentru achizitor, cu exceptia
 celor care au fost incluse in propunerea financiara.

Noi, (denumirea tertului sustinator), declaram pe propria raspundere, sub sanctiunile aplicabile
 faptei de fals in acte publice, ca datele prezentate in tabelul anexat privind experienta similara, pentru indeplinirea
 contractului de achizitie publica (denumirea contractului) sunt reale.

Totodata, declaram ca informatiile furnizate sunt complete si corecte in fiecare detaliu si intelegem ca autoritatea
 contractanta are dreptul de a solicita, in scopul verificarii si confirmarii declaratiilor, situatiilor si documentelor care insotesc
 oferta, orice informatii suplimentare in scopul verificarii datelor din prezentul angajament.

Prezentul document reprezinta angajamentul nostru ferm incheiat in conformitate cu prevederile art. 48 din HG
 395/2016 si ale art. art. 182, alin (3) din Legea 98/2016, care da dreptul autoritatii contractante de a solicita, in mod legitim,
 indeplinirea de catre noi a obligatiilor asumate prin angajamentul de sustinere privind capacitatea tehnica acordat
 (denumirea ofertantului).

Data completarii,

.....

Tert sustinator (semnatura autorizata)

Ofertant..... (semnatura autorizata)

Nr. crt.	Nr/Data contract Obiect contract	Cod CPV	Denumirea/ nume beneficiar /client Adresa	Calitatea executantului*)	Pret contract sau valoarea lucrarilor executate (in cazul unui contract aflat in derulare)	Procent prestat in perioada de referinta (%)	Perioada derulare contract**)
1							
2							
...							

Data

Tert sustinator,

.....
(semnatura autorizata si stampila)

***Nota 1:** In sensul art. 182 alin (4) din Legea 98/2016, documentele transmise ofertantului de catre tertul/tertii sustinator/sustinatori din care rezulta modul efectiv prin care tertul/tertii sustinator/sustinatori va/vor asigura indeplinirea propriului angajament de sustinere vor fi prezentate impreuna cu Angajamentul ferm, cu oferta si cu DUAE, si se vor constitui in anexe la angajamentul ferm.*

Documentele prezentate trebuie sa indice care sunt concret resursele tehnice pe care tertul le mobilizeaza in cazul in care operatorul economic intampina dificultati pe parcursul derularii contractului, tipul acestor documente fiind determinat de obligatiile asumate de ofertant si tertul sustinator prin angajamentul ferm.

***Nota 2:** Prevederile prezentului formular reprezinta continutul minim al intelegerii dintre ofertant si tert cu privire la acordarea sustinerii. In cazul in care partile doresc sa stabileasca si alte prevederi/drepturi/obligatii, vor redacta o intelegere scrisa separata pe care o vor anexa angajamentului ferm, cu conditia ca aceasta sa nu contravina prevederilor prezentului angajament.*

*) Se precizeaza calitatea in care a participat la indeplinirea contractului, care poate fi de: contractant unic sau contractant conducator (lider de asociatie); contractant asociat; subcontractant.

***) Se va preciza data de incepere si de finalizare a lucrarilor.

Tert sustinator

.....
(denumirea)

ANGAJAMENT FERM
privind sustinerea acordata ofertantului pentru indeplinirea criteriului
referitor la capacitatea tehnica - Utilaje, instalatii si echipamente tehnice

Catre,
 (denumirea autoritatii contractante si adresa completa)

Intervenit intre (denumirea si datele de identificare ale tertului sustinator) si (denumirea ofertantului) cu privire la procedura pentru atribuirea (denumirea contractului/acordului-cadru), pentru indeplinirea cerintei de calificare privind capacitatea tehnica.

Noi (denumirea tertului sustinator), in situatia in care contractantul (denumirea ofertantului) intampina dificultati de natura tehnica pe parcursul derularii contractului/acordului-cadru/contractului subsecvent, garantam neconditionat si irevocabil, autoritatii contractante sustinerea necesara pentru indeplinirea contractului conform ofertei prezentate si a obligatiilor asumate de (denumirea ofertantului) prin contractul ce urmeaza a fi incheiat intre ofertant si autoritatea contractanta.

Noi, (denumirea tertului sustinator), vom raspunde fata de autoritatea contractanta in cazul in care contractantul intampina dificultati in derularea contractului.

In acest sens, ne obligam in mod ferm, neconditionat si irevocabil, sa punem la dispozitia (denumirea ofertantului) utilajele, instalatiile si echipamentele tehnice necesare pentru indeplinirea integrala, reglementara si la termen a contractului de achizitie publica.

Utilajele, instalatiile si echipamentele tehnice, dupa caz, pe care noi (denumirea tertului sustinator) le vom mobiliza in cazul in care contractantul (denumirea ofertantului) intampina dificultati pe parcursul derularii contractului sau se afla in imposibilitatea de a derula contractul sunt urmatoarele:

- 1.....
- 2.....
- 3.....etc.

Astfel, ne obligam in mod ferm, neconditionat si irevocabil sa ducem la indeplinire integrala, reglementara si la termen obligatiile asumate de (denumirea ofertantului) prin contractul ce urmeaza a fi incheiat intre ofertant si autoritatea contractanta, pentru partea asumata prin prezentul anajament.

Noi, (denumirea ofertantului), declaram ca vom invoca sustinerea acordata de (denumirea tertului sustinator) pentru indeplinirea contractului mentionat mai sus, asa cum rezulta din prezentul Angajament, in cazul in care vom intampina dificultati pe parcursul derularii contractului, si garantam materializarea aspectelor ce fac obiectul prezentului angajament ferm.

Noi, (denumirea ofertantului), intelegem ca Autoritatea Contractanta va urmari orice pretentie la daune pe care noi am putea sa o avem impotriva (denumirea tertului sustinator) pentru nerespectarea de catre acesta a obligatiilor asumate prin prezentul angajament ferm.

Acordarea sustinerii privind capacitatea tehnica nu implica alte costuri pentru achizitor, cu exceptia celor care au fost incluse in propunerea financiara.

Prezentul document reprezinta angajamentul nostru ferm incheiat in conformitate cu prevederile art. 48 din HG 395/2016 si ale art. art. 182, alin (3) din Legea 98/2016, care da dreptul autoritatii contractante de a solicita, in mod legitim, indeplinirea de catre noi a obligatiilor asumate prin angajamentul de sustinere privind capacitatea tehnica/profesionala acordat (denumirea ofertantului).

Data completarii,

.....

Tert sustinator (semnatura autorizata)
Ofertant..... (semnatura autorizata)

***Nota 1:** In sensul art. 182 alin (4) din Legea 98/2016, documentele transmise ofertantului de catre tertul/tertii sustinator/sustinatori din care rezulta modul efectiv prin care tertul/tertii sustinator/sustinatori va/vor asigura indeplinirea propriului angajament de sustinere vor fi prezentate impreuna cu Angajamentul ferm, cu oferta si cu DUAE, si se vor constitui in anexe la angajamentul ferm.*

Documentele prezentate trebuie sa indice care sunt concret resursele tehnice pe care tertul le mobilizeaza in cazul in care operatorul economic intampina dificultati pe parcursul derularii contractului, tipul acestor documente fiind determinat de obligatiile asumate de ofertant si tertul sustinator prin angajamentul ferm.

***Nota 2:** Prevederile prezentului formular reprezinta continutul minim al intelegerii dintre ofertant si tert cu privire la acordarea sustinerii. In cazul in care partile doresc sa stabileasca si alte prevederi/drepturi/obligatii, vor redacta o intelegere scrisa separata pe care o vor anexa angajamentului ferm, cu conditia ca aceasta sa nu contravina prevederilor prezentului angajament.*

(in cazul unei Asocieri, se va completa denumirea intregii Asocieri)

PROPUNEREA TEHNICA

Titlul contractului/ acordului-cadru:

Ofertantul are obligatia de a elabora si a prezenta Propunerea Tehnica astfel incat din documentele furnizate sa reiasa modul concret de indeplinire a solicitarilor din Caietul de sarcini si a documentatiei tehnice din cadrul Documentatiei de Atribuire. Este obligatorie prezentarea de documente astfel incat in procesul de evaluare informatiile din propunerea tehnica sa permita verificarea corespondentei cu cerintele din Caietul de sarcini si a documentatiei tehnice, cu detalierea modului de indeplinire a tuturor conditiilor tehnice.

Pentru structurarea informatiei, ofertantul va completa si va include IN MOD OBLIGATORIU in Propunerea sa Tehnica cel putin urmatoarele sectiuni:

I. Metodologia de lucru

Ofertantul va descrie Metodologia de lucru propusa pentru realizarea executiei lucrarilor.

II. Programul de lucru

Prezentarea programului general de executie, a activitatilor si subactivitatilor, in ordine optima tehnologica la nivel de obiect, element de constructie, categorie de lucrari cu resursele alocate (manopera si utilaje):

- corelarea activitatilor si subactivitatilor cu elementele de constructie;
- corelarea activitatilor si subactivitatilor cu categoriile de lucrari;
- corelarea activitatilor si subactivitatilor cu resursele alocate (manopera si utilaje).

III. Programul antreprenorului de control al calitatii

Ofertantul va furniza informatii privind sistemul de management al asigurarii calitatii.

IV. Organizarea de santier si surse de materiale

V. Echipamente/instalatii/utilaje la dispozitia ofertantului pentru executarea contractului

VI. Personalul disponibil si propus de ofertant pentru executarea contractului si modalitatea de asigurare a accesului la specialistii necesari.

VII. Orice alte informatii relevante pentru demonstrarea conformitatii propunerii tehnice raportat la cerintele solicitate prin Caietul de Sarcini si documentatia tehnica.

Ofertantii vor prezenta, suplimentar fata de informatiile solicitate la capitolele I - VII din prezentul formular, orice alte informatii relevante pentru demonstrarea conformitatii propunerii tehnice, asigurandu-se ca au fost tratate toate cerintele solicitate prin Caietul de Sarcini si documentatia tehnica.

De asemenea, ofertantul va completa si va include in mod obligatoriu in Propunerea sa Tehnica urmatoarele formulare:

- **Formularul nr. 5** "Declaratie privind respectarea reglementarilor obligatorii din domeniul mediului, social, al relatiilor de munca si privind respectarea legislatiei de securitate si sanatate in munca", in conformitate cu modelul prezentat in Sectiunea „Formulare” a Documentatiei de Atribuire.
- **Formularul nr. 6** "Declaratie privind partea/partile din propunerea tehnica si financiara care au caracter confidential" in conformitate cu modelul prezentat in Sectiunea „Formulare” a Documentatiei de Atribuire, in vederea respectarii prevederilor art. 57 din Legea 98/2016 si a art. 123 alin (1) din HG 395/2016.
- **Formularul nr. 7** „Documente de confirmare a acceptarii de catre ofertant a clauzelor contractuale si a clarificarilor/modificarilor/completarilor la documentatia de atribuire”

Data _____

Reprezentant legal/ imputernicit al Ofertantului

(denumirea Ofertantului – in cazul unei Asocieri, toata Asocierea si denumirea reprezentantului legal/imputernicit)

.....

_____ (nume, prenume, functie, semnatura autorizata si stampila)

OFERTANT/ SUBCONTRACTANT

(in cazul unei Asocieri, se va completa denumirea intregii Asocieri)

Declaratie privind respectarea reglementarilor obligatorii din domeniul mediului, social, al relatiilor de munca si privind respectarea legislatiei de securitate si sanatate in munca

Subsemnatul(a) (nume/ prenume), domiciliat(a) in (adresa de domiciliu), identificat(a) cu act de identitate (CI/ Pasaport), seria, nr., eliberat de....., la data de, CNP, **in calitate de reprezentant legal/imputernicit al Ofertantului/ Subcontractantului** (in cazul unei Asocieri, se va completa denumirea intregii Asocieri) la procedura de licitatie deschisa pentru atribuirea.....(denumirea contractului/acordului-cadru), organizata de Compania Nationala de Administrare a Infrastructurii Rutiere SA – Directia Regionala de Drumuri si Poduri Iasi, declar pe propria raspundere, ca pe toata durata contractului/acordului-cadru/contractului subsecvent, voi respecta reglementarile obligatorii din domeniul mediului, social si al relatiilor de munca.

De asemenea, declar pe propria raspundere, ca pe toata durata contractului, voi respecta legislatia de securitate si sanatate in munca, in vigoare, pentru tot personalul angajat in executia lucrarilor.

Totodata, declar ca am luat la cunostinta de prevederile art 326 « Falsul in Declaratii » din Codul Penal referitor la "Declararea necorespunzatoare a adevarului, facuta unei persoane dintre cele prevazute in art. 175 sau unei unitati in care aceasta isi desfasoara activitatea in vederea producerii unei consecinte juridice, pentru sine sau pentru altul, atunci cand, potrivit legii ori imprejurarilor, declaratia facuta serveste la producerea acelei consecinte, se pedepseste cu inchisoare de la 3 luni la 2 ani sau cu amenda."

Data _____

Reprezentant legal/imputernicit al Ofertantului/ Subcontractantului
(denumirea Ofertantului – in cazul unei Asocieri, toata Asocierea;
si denumirea reprezentantului imputernicit)
_____ (semnatura si stampila)

Nota: In situatia in care ofertantul a declarat in cadrul ofertei ca va subcontracta parte/parti din contract, Formularul va fi completat si de catre subcontractantii declarati in oferta.

OFERTANT/ OFERTANT ASOCIAT

DECLARATIE

privind partea/ partile din PROPUNEREA TEHNICA si FINANCIARA care au caracter confidential

Titlul contractului/acordului-cadru:

Subsemnatul(a) (nume/ prenume), domiciliat(a) in (adresa de domiciliu), identificat(a) cu act de identitate (CI/ Pasaport), seria, nr., eliberat de....., la data de, CNP, **in calitate de reprezentant legal/imputernicit al operatorului economic** (denumire), avand calitatea de **oferant individual/ oferant asociat**, precizez ca urmatoarele parti/informatii din propunerea tehnica si din propunerea financiara:

- a. _____
 b. _____
 c. _____

au caracter confidential, pentru a nu prejudicia interesele noastre legitime in ceea ce priveste secretul comercial si dreptul de proprietate intelectuala, avand in vedere:

1. obligatiile Autoritatii contractante prevazute in cadrul art. 57 din Legea 98/2016:

- (1) „Fara a aduce atingere celorlalte prevederi ale prezentei legi sau dispozitiilor legale privind liberul acces la informatiile de interes public ori ale altor acte normative care reglementeaza activitatea autoritatii contractante, autoritatea contractanta are obligatia de a nu dezvalui informatiile din propunerea tehnica, elementele din propunerea financiara si/sau fundamentari/justificari de pret/cost transmise de operatorii economici indicate si dovedite de acestia ca fiind confidentiale intrucat sunt: date cu caracter personal, secrete tehnice sau comerciale sau sunt protejate de un drept de proprietate intelectuala. Caracterul confidential se aplica doar asupra datelor/informatiilor indicate si dovedite ca fiind date cu caracter personal, secrete tehnice sau comerciale sau sunt protejate de un drept de proprietate intelectuala.

- (4) Operatorii economici indica si dovedesc in cuprinsul ofertei care informatii din propunerea tehnica, elemente din propunerea financiara si/sau fundamentari/justificari de pret/cost sunt confidentiale intrucat sunt: date cu caracter personal, secrete tehnice sau comerciale sau sunt protejate de un drept de proprietate intelectuala. Informatiile indicate de operatorii economici din propunerea tehnica, elemente din propunerea financiara si/sau fundamentari/justificari de pret/cost ca fiind confidentiale trebuie sa fie insotite de dovada care le confera caracterul de confidentialitate, dovada ce devine anexa la oferta, in caz contrar nefiind aplicabile prevederile alin. (1)”.

2. Art. 123, alin (1) din HG 395/2016 „Ofertantul elaboreaza oferta in conformitate cu prevederile documentatiei de atribuire si indica, motivat, in cuprinsul acesteia care informatii din propunerea tehnica si/sau din propunerea financiara sunt confidentiale, clasificate sau sunt protejate de un drept de proprietate intelectuala, in baza legislatiei aplicabile.”

3. Art. 217, alin (5) din Legea 98/2016 "Accesul persoanelor la dosarul achizitiei publice potrivit alin. (4) se realizeaza cu respectarea termenelor si procedurilor prevazute de reglementarile legale privind liberul acces la informatiile de interes public si nu poate fi restrictionat decat in masura in care aceste informatii sunt confidentiale, clasificate sau protejate de un drept de proprietate intelectuala, potrivit legii."

4. Art. 217, alin (6) din Legea 98/2016 "Prin exceptie de la prevederile alin. (5), dupa comunicarea rezultatului procedurii de atribuire, autoritatea contractanta este obligata sa permita, la cerere, intr-un termen care nu poate depasi o zi lucratoare de la data primirii cererii, accesul neingradit al oricarui ofertant/candidat la raportul procedurii de atribuire, precum si la informatiile din cadrul documentelor de calificare, propunerilor tehnice si/sau financiare care nu au fost declarate de catre ofertanti ca fiind confidentiale, clasificate sau protejate de un drept de proprietate intelectuala".

5. Art. 19, alin (1) din Legea 101/2016 " La cerere, partile cauzei au acces la documentele dosarului constituit la Consiliu, in aceleasi conditii in care se realizeaza accesul la dosarele constituite la instanta de judecata potrivit prevederilor Legii nr. 134/2010, republicata, cu modificarile ulterioare, cu exceptia documentelor pe care operatorii economici le declara ca fiind confidentiale, intrucat cuprind, fara a se limita la acestea, secrete tehnice si/sau comerciale, stabilite conform legii, iar dezvaluirea acestora ar prejudicia interesele legitime ale operatorilor economici, in special in ceea ce priveste secretul comercial si proprietatea intelectuala. Caracterul confidential trebuie demonstrat prin orice mijloace de proba."

6. Art. 19, alin (3) din Legea 101/2016 "In sensul alin. (1), documentele sunt marcate sau indicate de catre ofertanti, in mod explicit si vizibil, ca fiind confidentiale. Consultarea documentelor confidentiale din oferte este permisa numai cu acordul scris al respectivilor ofertanti."

De asemenea, in virtutea art. 123, alin (1) din HG 395/2016, precizam ca motivele pentru care partile/informatiile mai sus mentionate din propunerea tehnica si din propunerea financiara sunt confidentiale sunt urmatoarele: _____

Data _____

Reprezentant legal Ofertant individual/ Ofertant asociat/
 (denumirea operatorului economic si a reprezentantului legal)
 _____ (semnatura si stampila)

Nota: Neprezentarea Formularului " Declaratie privind partea/ partile din propunerea tehnica si financiara care au caracter confidential" presupune ca oferta nu contine elemente confidentiale si va fi tratata ca atare.

OFERTANT

(in cazul unei Asocieri, se va completa denumirea intregii Asocieri)

**DOCUMENTE DE CONFIRMARE A ACCEPTARII DE CATRE
OFERTANT A CLAUZELOR CONTRACTUALE SI A
CLARIFICARILOR/MODIFICARILOR/COMPLETARILOR LA DOCUMENTATIA DE ATRIBUIRE**

Subsemnatul(a) (*nume/ prenume*), domiciliat(a) in (*adresa de domiciliu*), identificat(a) cu act de identitate (*CI/ Pasaport*), seria, nr., eliberat de....., la data de, CNP, **in calitate de reprezentant legal/imputernicit al Ofertantului** (*in cazul unei Asocieri, se va completa denumirea intregii Asocieri*) la procedura de licitatie-deschisa pentru atribuirea contractului/acordului-cadru organizata de Compania Nationala de Administrare a Infrastructurii Rutiere SA – DRDP Iasi, confirm ca acceptam clauzele contractuale asa cum au fost acestea prevazute in contract/acordul - cadru si in contractul subsecvent pentru

Totodata, confirm ca acceptam Clarificarile/ Modificarile/ Completarile la contract/acordul-cadru/contract subsecvent (**inclusiv anexele acestora**).

Data _____

Reprezentant legal/imputernicit al Ofertantului
(*denumirea Ofertantului – in cazul unei Asocieri, toata Asociera;
si denumirea reprezentantului imputernicit*)
_____ (*semnatura si stampila*)

***Nota:** Ofertantul poate face propuneri de modificare a clauzelor contractuale stabilite de autoritatea contractanta in cadrul documentatiei de atribuire in masura in care acestea nu sunt in mod evident dezavantajoase pentru autoritatea contractanta, in conformitate cu prevederile art. 137, alin (3), lit. b) din H.G. nr. 395/2016.*

OFERTANT*(in cazul unei Asocieri, se va completa denumirea intregii Asocieri)***FORMULAR DE OFERTA**Catre, *(denumirea autoritatii contractante si adresa completa)***Titlul contractului** *(se va completa cu denumirea contractului)*

1.Subsemnatul(a) (nume/ prenume), domiciliat(a) in
(adresa de domiciliu), identificat(a) cu act de identitate (CI/ Pasaport), seria, nr., eliberat de....., la data de, CNP, **in calitate de reprezentant legal al operatorului economic** *(denumire)*, avand calitatea de **oferant unic/ oferant asociat – lider** *(se completeaza dupa caz)*,

Subsemnatul(a) (nume/ prenume), domiciliat(a) in
(adresa de domiciliu), identificat(a) cu act de identitate (CI/ Pasaport), seria, nr., eliberat de....., la data de, CNP, **in calitate de reprezentant legal al operatorului economic** *(denumire)*, avand calitatea de **oferant asociat** *(in cazul unei Asocieri se va completa cate un paragraf separat de fiecare membru al Asocierii)*,

declar/ declaram in calitatea mea/ noastra de Oferant unic/ Oferanti asociati la procedura de licitatie deschisa pentru atribuirea contractului/ acordului-cadru –, sub sanctiunile aplicate faptei de fals in acte publice, ca prezenta oferta este depusa de **Oferantul** *(in cazul unei Asocieri, se va completa denumirea intregii Asocieri)*, al carui **Lider** desemnat de Asociere este *(denumirea Oferantului asociat desemnat Lider)*, iar **PRETUL OFERTEI NOASTRE ESTE DE:**

..... (cifre) **Lei, fara TVA**, respectiv (litere) Lei, fara TVA,

2. Ne angajam ca, in cazul in care oferta noastra este stabilita castigatoare, sa incepem executia lucrarilor cat mai curand posibil dupa primirea ordinului de incepere.

3. Ne angajam sa mentinem aceasta oferta valabila pentru o durata de **6 (sase) luni**, respectiv pana la data de si ea va ramane obligatorie pentru noi *(ziua/luna/anul)* si poate fi acceptata oricand inainte de expirarea perioadei de valabilitate.

4. Am inteles si consimtim ca, in cazul in care oferta noastra este stabilita ca fiind castigatoare, sa constituim garantia de buna executie in conformitate cu prevederile din documentatia de atribuire.

5. Precizam ca *(se bifeaza optiunea corespunzatoare)*:

depunem oferta alternativa, ale carei detalii sunt prezentate intr-un formular de oferta separat, marcat in mod clar „alternativa”/”alta oferta”.

nu depunem oferta alternativa.

6. Pana la incheierea si semnarea contractului de achizitie publica aceasta oferta, impreuna cu comunicarea transmisa de dumneavoastra prin care oferta noastra este acceptata ca fiind castigatoare, vor constitui un contract angajant intre noi.

7. Intelegem ca nu suntem obligati sa acceptati oferta cu cel mai scazut pret sau orice oferta primita.

Data ____ / ____ / ____

in calitate de legal autorizat sa semnez oferta pentru si in numele
 *(denumirea/numele operatorului economic)*

Oferant,

.....
(denumire, nume, prenume, semnatura autorizata si stampila)

Nota: Acest Formular de oferta include si Anexele 1-6 la Formularul de oferta

Ofertant,

.....

CENTRALIZATORUL cheltuielilor pe obiectiv

Lucrari suplimentare la contractul 30/02.03.2022 **Reparatii curente pod pe DN 15 km 300+981, peste raul Bistrita la Pangarati, judetul Neamt**

Nr. crt.	Denumirea capitolelor de cheltuieli	UM	Cantitate	Valoare lei
0	1	2	3	4
	Amenajare teren:			
1	Demolare beton	m ³	58,19	
	Total Amenajare teren			
	Infrastructura:			
1	Perforari in beton pentru introducerea ancorelor cu rasini epoxidice Φ gaura= 26 mm (Φ bara 20 mm)	m	27,20	
2	Perforari in beton pentru introducerea ancorelor cu rasini epoxidice Φ gaura= 32 mm (Φ bara 25 mm)	m	216,00	
3	Cofraje plane obisnuite la infrastructuri	m ²	29,30	
4	Beton C35/45	m ³	50,72	
5	Armaturi din otel beton BST500s	to	11,15	
6	Profile metalice protejate anticoroziv	to	2,00	
7	Cuple mecanice Φ 20 mm	buc	64,00	
8	Cuple mecanice Φ 22 mm	buc	192,00	
9	Ridicare suprastructura in vederea inlocuirii aparatelor de reazem	buc	5,00	
10	Placi din neopren armat pentru aparate de reazem 400x500x89 mm	buc	4,00	
11	Placi din neopren armat pentru aparate de reazem 600x700x94 mm	buc	6,00	
12	Mortar special pentru aparate de reazem	m ³	0,22	
	Total Infrastructura			
	Suprastructura:			
1	Perforari in beton pentru introducerea ancorelor cu rasini epoxidice Φ gaura= 22 mm (Φ bara 16 mm)	m	177,20	
2	Armaturi BST500s la suprastructura	to	1,32	
3	Profile metalice protejate anticoroziv	to	0,79	
4	Carotaj	m	5,76	
5	Bare Macalloy/similar	to	0,75	
6	Consolidare cu tesatura fibre de carbon unidirectionale	cm ³	386.405,32	
	Total Suprastructura			
	TOTAL VALOARE (exclusiv TVA):			
	Taxa pe valoare adaugata			
	TOTAL VALOARE (inclusiv TVA):			

Ofertant,

.....

(nume, prenume, functie, semnatura autorizata si stampila)

LISTA cuprinzand cantitatile de lucrari

Obiectul _____

Categoria de lucrari _____

Nr. crt.	Capitolul de lucrari	Unitatea de masura	Cantitatea	Pretul unitar a) materiale b) manopera c) utilaj d)transport <u>Total</u> a)+b)+c)+d)	Material [3X4a]	Manopera [3x4b]	Utilaj [3x4c]	Transport [3x4d]	Total(3X4) sau (5+6+7+8)
SECTIUNEA TEHNICA				SECTIUNEA FINANCIARA					
0	1	2	3	4	5	6	7	8	9
1.	Capitol de lucrare								
	Subcapitol								
2.	Capitol de lucrare								
	Subcapitol								
	2.2 Subcapitol								
Cheltuieli directe:					M	m	U = V _{ut} termice + V _{ut} electrice din care: -V _{ut} termice (valoarea pentru utilaje termice) - V _{ut} electrice (valoarea pentru utilaje electrice)	t	T
Alte cheltuieli directe: - CAS: - somaj; - sanatate - fond de risc - alte cheltuieli conform prevederilor legale, nominalizate:									
TOTAL CHELTUIELI DIRECTE:					Mo	mo	U _o	to	To
Cheltuieli indirecte = To x % Profit = (To + Io) x %									I _o P _o
TOTAL GENERAL:									V _o =T _o +I _o +P _o

Ofertant,
(semnatura autorizata si stampila)

Lista consumurilor de resurse materiale

Nr. crt.	Denumirea resursei materiale	U.M.	Consumuri cuprinse in oferta	Pret unitar (exclusiv TVA) - lei -	Valoare (exclusiv TVA) - lei - (3 x 4)	Furnizor	Greutate (tone)
0	1	2	3	4	5	6	7
1.
2.
3.
.....
	Resurse nenominalizate (cel mult 20% din valoarea totala a resurselor materiale) -	-	-	- -	-
TOTAL				lei			

Ofertant,
(semnatura autorizata si stampila)

Lista consumurilor cu mana de lucru

Nr. crt.	Denumirea meseriei	Consumuri (om/ore) cu manopera directa	Tarif mediu - lei/ora -	Valoare (exclusiv TVA) - lei - (2 x 3)	Procent
0	1	2	3	4	5
1.
2.
3.
.....
	TOTAL			lei:.....	

Ofertant,
(semnatura autorizata si stampila)

Lista consumurilor de ore de functionare a utilajelor de constructii

Nr. crt.	Denumirea utilajului de constructii	Consumuri - ore de functionare -	Tarif orar - lei/ora de functionare -	Valoare (exclusiv TVA) - lei- (2 x 3)
0	1	2	3	4
1.
2.
3.
.....
	TOTAL			lei:

Ofertant,
(semnatura autorizata si stampila)

Lista consumurilor privind transporturile

Nr. crt.	Tip de transport	Elemente rezultate din analiza lucrarilor ce urmeaza a fi executate			Tarif unitar - lei/to x km -	Valoare (exclusiv TVA) - lei -
		Tone transportate	Km. parcursi	Ore de functionare		
0	1	2	3	4	5	6
1.	Transport auto (total) din care, pe categorii 1.1 1.2.					
2.	Transport pe cale ferata (total) din care, pe categorii 2.1 2.2					
3. Alte transporturi (total)					
	TOTAL					lei:

Ofertant,
(semnatura autorizata si stampila)



DISPOZITIA DE SANTIER nr. 02/24.11.2022

Denumirea lucrării: „Reparații curente pod pe DN 15 km 300+981, peste râul Bistrița la Pângărați, județul Neamț”
Beneficiar: Compania Națională de Administrare a Infrastructurii Rutiere S.A.
Direcția Regională Drumuri și Poduri IAȘI
Iași, Șos. Națională, nr.23, jud. Iași
Tel.: 0232-214.431; Fax: 0232-214.432
Proiectant: S.C. NV CONSTRUCT S.R.L.
Cluj-Napoca, str. Răvașului, nr. 22, tel./fax. +40 264 460054
Proiectant: ing. Demian Bogdan
Nr. Proiect: 523/2020
Categororia de importanta a lucrării: B construcție de importanta deosebita
Faza: PROIECT TEHNIC si DETALII DE EXECUTIE
Obiectul: DRUMURI SI STRUCTURI



Situația actuală:

Prin Nota de Constatare nr. 1 din data 04.07.2022 s-au constatat următoarele:

Pe deschiderea C1-P1 grinzile monolite prezintă zone extinse cu beton degradat, armătură corodată și expusă, fisuri ale betonului din antretoaze.

Pe culeea C1, în zona de rezemare a grinzilor pe aparatele de reazem, betonul din grinzi este foarte degradat, friabil, segregat cauzat de acțiunea repetată a îngheț-dezghețului.

Rezemarea grinzii dinspre aval este excentrică, în sensul că talpa grinzii nu reazemă pe toată suprafața pendulului din beton.

La pila P1, în zona de rezemare a grinzilor pe reazeme, betonul din grinzi este foarte degradat, iar între grinda și pendulul din beton au fost găsite lemne din cofrarea inițială și cea ce pare a fi un mortar de poză foarte degradat și friabil.

Proiectantul S.C. NV Construct S.R.L., dispune urmatoarele:

Datorită materialelor necorespunzătoare folosite în zonele de rezemare a tablierului și a rezemării incorecte pe pendulul aval de pe Culeea C1, este necesară ridicarea tablierului în vederea remedierii defectelor din grinzi și a înlocuirii pendulilor cu cuzineți din beton armat și aparate de reazem din neopren.

Execuția lucrărilor se va face conform planșelor:

523/ 20/01/PT+DE/PD/100..103 Rev 1;
523/ 20/01/PT+DE/PD/110..112 Rev 1;
523/ 20/01/PT+DE/PD/120..122 Rev 1;
523/ 20/01/PT+DE/PD/130,132 Rev 1;
523/ 20/01/PT+DE/PD/310,320 Rev 1;
523/ 20/01/PT+DE/PD/321,322;
523/ 20/01/PT+DE/PD/340..343;
523/ 20/01/PT+DE/PD/350..356;
523/ 20/01/PT+DE/PD/420..422 Rev 1;
523/ 20/01/PT+DE/PD/440..442

atașate prezentei dispoziții de șantier.

Planșele 523/ 20/01/PTDE/PD/430..432 "Antretoaza tip 2 Plan cofraj si Armare" se vor anula.

Lucrările suplimentare și lucrările la care se renunță sunt atașate prezentei dispoziții de șantier.

Lucrările vor fi executate după avizarea acestora de către toți factorii implicați.

Proiect: „Reparații curente pod pe DN 15 km 300+981, peste raul Bistrița la Pângărați, județul Neamț “ P.T.+D.E.	Nr. Pr.: 523/2020	Data: 11.2022
	Intocmit: ing. Demian Bogdan	Pagina: 523/PT+DE/DS02 2

Observatii	
Data	
Intocmit	
Rev	

Prezenta dispoziție de șantier are două pagini.

Proiectant,
S.C. NV CONSTRUCT S.R.L.
ing. Demian Bogdan



Executant,

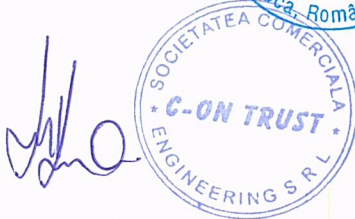

Beneficiar,

Diriginte de santier,

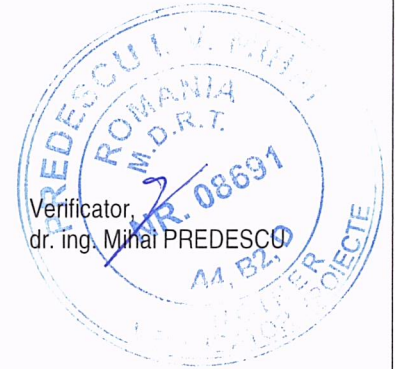

Verificator,
dr. ing. Mihai PREDESCU

Expert,
dr. ing. Cristian COMISU



OBIECTIV: "Reparatii curente pod pe DN 15 Km 300+981"

Proiectant: S.C. NV CONSTRUCT S.R.L.

Executant:

Beneficiar: CNAIR SA - prin DRDP IASI

F3 - Lista cu cantitati de lucrari aferenta DS02/24.11.2022

Nota de Comanda Suplimentara

Nr. Crt.	Cod	Articol	U.M.	Cantitate	Pret Unitar [lei]	Valoare totala [lei]
Subcap. 1.2 - Amenajarea terenului						
3	S.R.02a	Demolare beton	m3	58.19		
					Total subcap. 1.2	
Subcap. 4.1 - Construcții si instalatii						
1. Infrastructura						
19	S.R.10k	Perforari in beton pentru introducerea ancorelor cu rasini epoxidice Ø gaura = 26 mm (Ø bara 20mm)	m	27.20		
19.1	S.R.10o	Perforari in beton pentru introducerea ancorelor cu rasini epoxidice Ø gaura = 32 mm (Ø bara 25mm)	m	216.00		
22	S.I.07a	Cofraje plane obisnuite la infrastructuri	m2	29.30		
25	S.I.09a07	Beton C35/45	m3	50.72		
26	S.I.04c	Armaturi din otel beton BST500s	to	11.15		
28	S.D.13	Profile metalice protejate anticoroziv	to	2.00		
29.1	S.D.14.e	Cuple mecanice Ø 20mm	buc	64.00		
29.2	S.D.14.f	Cuple mecanice Ø 22mm	buc	192.00		
35.1	S.R.14	Ridicarea suprastructurii in vederea inlocuirii aparatelor de reazem	buc	5.00		
35.2	S.I.16j	Placi din neopren armat pentru aparate de reazem: 400x500x89 mm	buc	4.00		
35.3	S.I.16l	Placi din neopren armat pentru aparate de reazem: 600x700x94 mm	buc	6.00		
35.4	S.O.29c	Mortar special pt. aparatele de reazem	m3	0.22		
					Total 1. Infrastructura	
2. Suprastructura						
47	S.R.10g	Perforari in beton pentru introducerea ancorelor cu rasini epoxidice Ø gaura = 22 mm (Ø bara 16mm)	m	177.20		
50	S.D.12c	Armatura BST500s la suprastructura	to	1.32		
52	S.D.13	Profile metalice protejate anticoroziv	to	0.79		
62	S.R.18	Carotaj	m	5.76		
66	S.D.07	Bare Macalloy / similar	to	0.75		
68	S.O.40c	Consolidare cu tesatura din fibre de carbon unidirectionale	cm^3	386,405.32		
					Total 2. Suprastructura	



Reparatii curente pod pe DN 15 km 300+981, peste raul Bistrita la Pângărați, judetul Neamt **Descrierea Preturilor Ariticole noi conf DS02**

Cuprins

PRETURI S.I. (INFRASTRUCTURI)	2
S.I.16j – PLACI DIN NEOPREN ARMAT PENTRU APARATE DE REAZEM: 400x500x89 mm	2
S.I.16l – PLACI DIN NEOPREN ARMAT PENTRU APARATE DE REAZEM: 600x700x94 mm	2
PRETURI S.D. (SUPRASTRUCTURI)	2
S.D. 14e – CUPLE MECANICE Ø 20mm	2
S.D. 14f – CUPLE MECANICE Ø 22mm	2
PRETURI S.R. (REPARATII SI PROTECTII).....	2
S.R. 10o – PERFORARI IN BETON PENTRU INTRODUCEREA ANCORELOR CU RASINI EPOXIDICE Ø GAURA = 32 mm (Ø BARA 25mm).....	2
S.R. 14 – RIDICAREA SUPRASTRUCTURII IN VEDEREA INLOCUIRII APARATELOR DE REAZEM	3
PRETURI S.O. (Lucrari Diverse).....	3
S.O. 29c – MORTAR SPECIAL PT. APARATELE DE REAZEM	3

Reparații curente pod pe DN 15 km 300+981, peste raul Bistrița la Pângărați, județul Neamț **Descrierea Preturilor Ariticole noi conf DS02**

PRETURI S.I. (INFRASTRUCTURI)

S.I.16j – PLACI DIN NEOPREN ARMAT PENTRU APARATE DE REAZEM: 400x500x89 mm

S.I.16l – PLACI DIN NEOPREN ARMAT PENTRU APARATE DE REAZEM: 600x700x94 mm

DEFINITIE

Aceasta descriere se aplica la placile din neopren armat folosite pentru aparate de reazem, in conformitate cu prevederile proiectului si cu cerintele Inginerului

DESCRIEREA LUCRARILOR

Lucrarea consta din:

- procurarea, transportul si manipularea placilor din neopren si a mortarului de poza;
- procurarea, transportul, manipularea, montarea si demontarea schelelor necesare;
- pozarea mortarului si montarea aparatelor de reazem (inclusiv corectiile de pozitie necesare).
- orice alte lucrari necesare.

MASURATORI SI PLATI

Plata placilor din neopren armat folosite pentru aparatele de reazem, se va face la bucata (buc).

PRETURI S.D. (SUPRASTRUCTURI)

S.D. 14e – CUPLE MECANICE Ø 20mm

S.D. 14f – CUPLE MECANICE Ø 22mm

DEFINITIE

Acest articol se aplica pentru cuplele mecanice necesare pentru imbinarea barelor de armatura in conformitate cu prevederile proiectului si cu cerintele Inginerului.

DESCRIEREA LUCRARILOR

Lucrarea consta din:

- procurarea, transportul si manipularea dispozitivelor de cuplare mecanica a armaturilor (cuple);
- pregătirea capetelor de bare in conformitate cu cerintele producatorului dispozitivului de cuplare mecanica si montarea cuplelor.
- orice alte lucrari necesare.

MASURATORI SI PLATI

Plata se va face la bucata (buc) de dispozitiv de cuplare mecanica pus in opera, asa cum reiese din proiect.

PRETURI S.R. (REPARATII SI PROTECTII)

S.R. 10o – PERFORARI IN BETON PENTRU INTRODUCEREA ANCORELOR CU RASINI EPOXIDICE Ø GAURA = 32 mm (Ø BARA 25mm)

DEFINITIE

Reparatii curente pod pe DN 15 km 300+981, peste raul Bistrita la Pângărați, județul Neamț **Descrierea Preturilor Aritcole noi conf DS02**

Acest articol se aplica pentru lucrarile de ancorare a barelor de armatura in beton, in conformitate cu prevederile proiectului si cu cerintele Inginerului.

DESCRIEREA LUCRARILOR

Lucrarea consta din:

- procurarea, transportul si manipularea utilajelor si materialelor necesare;
- executia perforarilor in beton cu rotoperculatorul actionat electric;
- curatarea gaurilor de material provenit din perforari cu jet de aer si jet de apa;
- umplerea gaurilor cu rasina epoxidica;
- introducerea ancorelor
- orice alte lucrari necesare.

MASURATORI SI PLATI

Plata se va face la metru liniar (m) de perforari matate cu rasina epoxidica si cu armaturi montate.

S.R. 14 – RIDICAREA SUPRASTRUCTURII IN VEDEREA INLOCUIRII APARATELOR DE REAZEM

DEFINITIE

Aceasta descriere se aplica pentru ridicarea tablierului existent in vederea inlocuirii aparatelor de reazem, in conformitate cu prevederile proiectului si cu cerintele Inginerului.

DESCRIEREA LUCRARILOR

Lucrarea consta din:

- procurarea, transportul si manipularea materialelor (pompe si prese hidraulice, schele, esafodaje, calaje);
- ridicare tablier cu prese hidraulice si pompe, respectând precizarile din proiect;
- dezafectarea aparatelor de reazem existente;
- coborârea tablierului pe reazeme.
- orice alte lucrari necesare.

MASURATORI SI PLATI

Plata se va face pentru o operatiune completă efectuată în vederea înlocuirii aparatelor de reazem de pe o infrastructură (buc). Ridicarea și coborârea suprastructurii de pe o infrastructură (pilă sau culee) este considerată a fi o singură operație / bucată.

PRETURI S.O. (LUCRARI DIVERSE)

S.O. 29c – MORTAR SPECIAL PT. APARATELE DE REAZEM

DEFINITIE

Acest articol se aplică pentru aplicarea mortarului cu rezistență ridicată între plăcuța metalică a aparatului de reazem și grindă, in conformitate cu prevederile proiectului si cu cerintele Inginerului.

DESCRIEREA LUCRARILOR

Lucrarea consta din:

- curatarea suprafetelor de beton, suflarea cu jet de apa si aer comprimat;

Reparatii curente pod pe DN 15 km 300+981, peste raul Bistrita la Pângărați, județul Neamț **Descrierea Preturilor Aritcole noi conf DS02**

- evacuarea, incarcarea, transportul si descarcarea in depozit a materialului rezultat;
- procurarea, transportul si manipularea materialelor necesare realizarii mortarului;
- prepararea si aplicarea mortarului;
- prelevari si determinari de laborator.
- orice alte lucrari necesare.

MASURATORI SI PLATI

Plata se va face la metru cub (m3) de mortar pus în operă.



Demia



Harta cheie

Scara : 1:500

BENEFICIAR:



COMPANIA NAȚIONALĂ DE ADMINISTRARE A INFRASTRUCTURII RUTIERE S.A.

Dirrecția Regională Drumuri și Poduri IAȘI

Adresa: Sos. Nationala, nr. 23, cp 700.327, Iași, jud. Iași
Tel.: 0232.214.431 / Fax: 0232.214.432

NUMAR PROIECT: 523/2020

PROIECTANT: S.C. NV CONSTRUCT S.R.L.



S.C. NV CONSTRUCT S.R.L.
1/12/1520/2006; C.I.F. RO18639415 | tel./fax: +40 264 460054 |
Romania - Cluj-Napoca, str. Arges, nr. 26, ap. 8 |
e-mail: nv.construct@yahoo.com |

DENUMIREA PROIECTULUI:

"REPARATII CURENTE POD PE DN 15 Km 300+981, PESTE RAUL BISTRITA LA PANGARATI, JUD. NEAMT"

P.T. + D.E.

Data: Noiembrie 2022

Proiectat Ing. Demian Bogdan	Desenat Ing. Demian Bogdan
Verificat Ing. Nicorici Maria	Sef Proiect Ing. Dan SIMA

Rev.	Data	Descriere	Proiectat
1	11'22	Ridicare tablier	D.B.
		VERIFICAT	-
		APROBAT	-
		VERIFICATOR TEHNIC	Data

**Obiect 01
POD**
Pod pe DN15 Km 300+981
peste Raul Bistrita
V1 Dispozitie Generala
Vedere in Plan

Codificarea plansei

PROIECT	OBIECT	FAZA	SUBIECT	NUMAR	REVIZIA
523/20	01	PTDE	PD	100	1

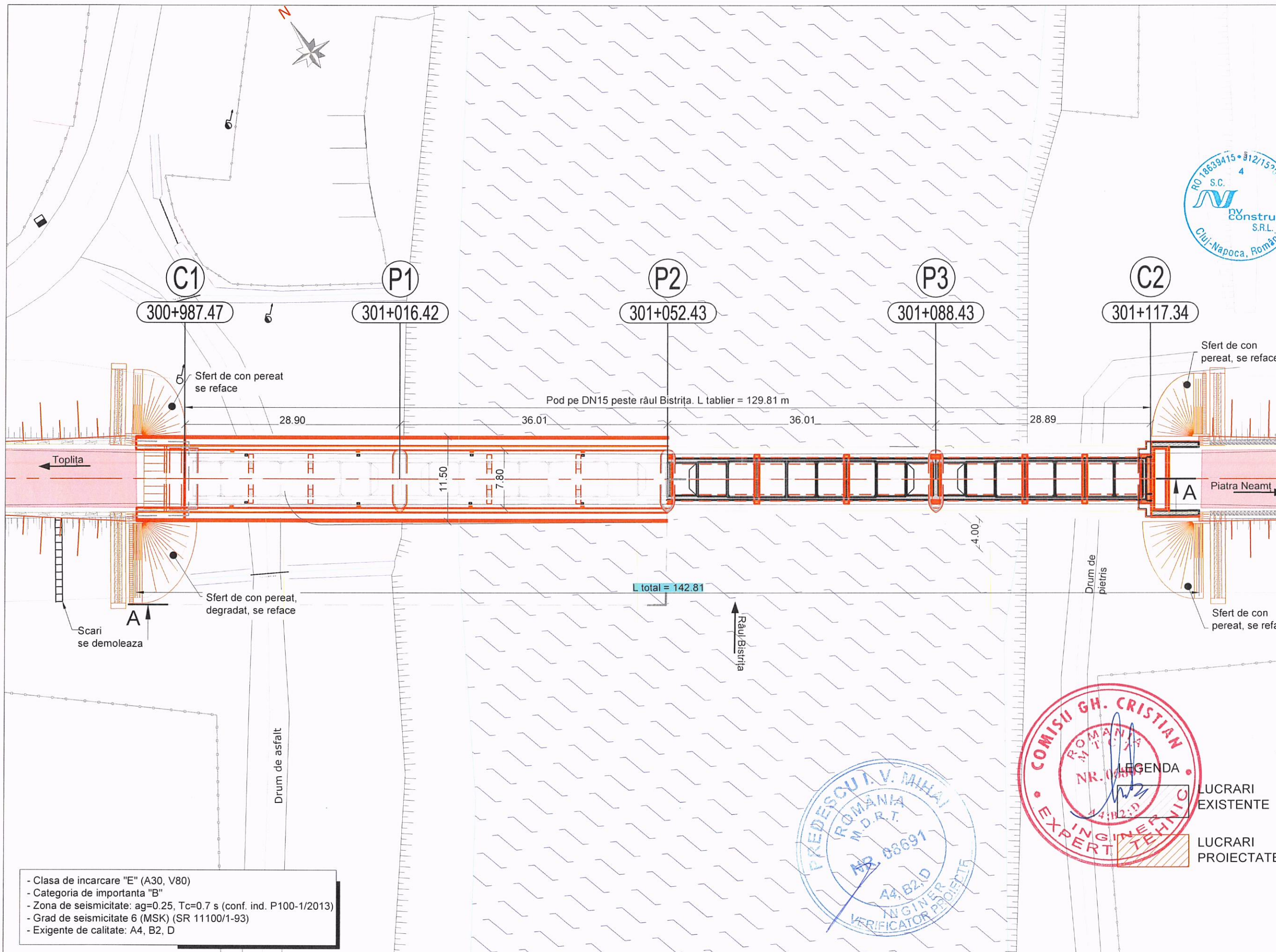

- Clasa de incarcare "E" (A30, V80)
- Categoria de importanta "B"
- Zona de seismicitate: $ag=0.25$, $Tc=0.7$ s (conf. ind. P100-1/2013)
- Grad de seismicitate 6 (MSK) (SR 11100/1-93)
- Exigente de calitate: A4, B2, D

- Note.
- Dupa indepartarea tencuiei de pe tablierul podului se va evalua starea de degradare a betonului din grinzi, in functie de starea betonului solutia propusa poate suferii ajustari.
 - La executie se va asigura rectiliniaritatea cabrelor in plan.



SCHEMA STATICA





Harta cheie

Scara : 1:125

BENEFICIAR:



CNAIR
COMPANIA NAȚIONALĂ DE
ADMINISTRARE A INFRASTRUCTURII
RUTIERE S.A.
Direcția Regională
Drumuri și Poduri IAȘI
Adresa: Sos. Națională, nr. 23, cp 700.327, Iași, jud. Iași
Tel.: 0232.214.431 / Fax: 0232.214.432

NUMAR PROIECT:
523/2020

PROIECTANT:
S.C. NV CONSTRUCT S.R.L.,

S.C. NV CONSTRUCT S.R.L.
ROAD DESIGN
S.C. NV CONSTRUCT S.R.L.
J.12/1520/2006; C.I.F. RO18639415 | tel./fax: +40 264 460054 |
| Romania - Cluj-Napoca, str. Arges, nr. 26, ap. 8 |
| e-mail: nv.construct@yahoo.com |

DENUMIREA PROIECTULUI:
"REPARATII CURENTE POD
PE DN 15 Km 300+981,
PESTE RAUL BISTRITA LA
PANGARATI, JUD. NEAMT"

P.T. + D.E.

Data: Noiembrie 2022

Proiectat	Ing. Demian Bogdan	Desenat	Ing. Demian Bogdan
Verificat	Ing. Nicorici Maria	Sef Proiect	Ing. Dan SIMA
-	-	-	-
1	11'22	Ridicare tablier	D.B.
Rev.	Data	Descriere	Proiectat
VERIFICAT			-
APROBAT			-
VERIFICATOR TEHNIC			Data

Obiect 01
POD
Pod pe DN15 Km 300+981
peste Raul Bistrita
V1 Dispozitie Generala
Vedere in Plan

Codificarea plansei

PROIECT	OBIECT	FAZA	SUBIECT	NUMAR	REVIZIA
523/'20	01	PTDE	PD	101	1

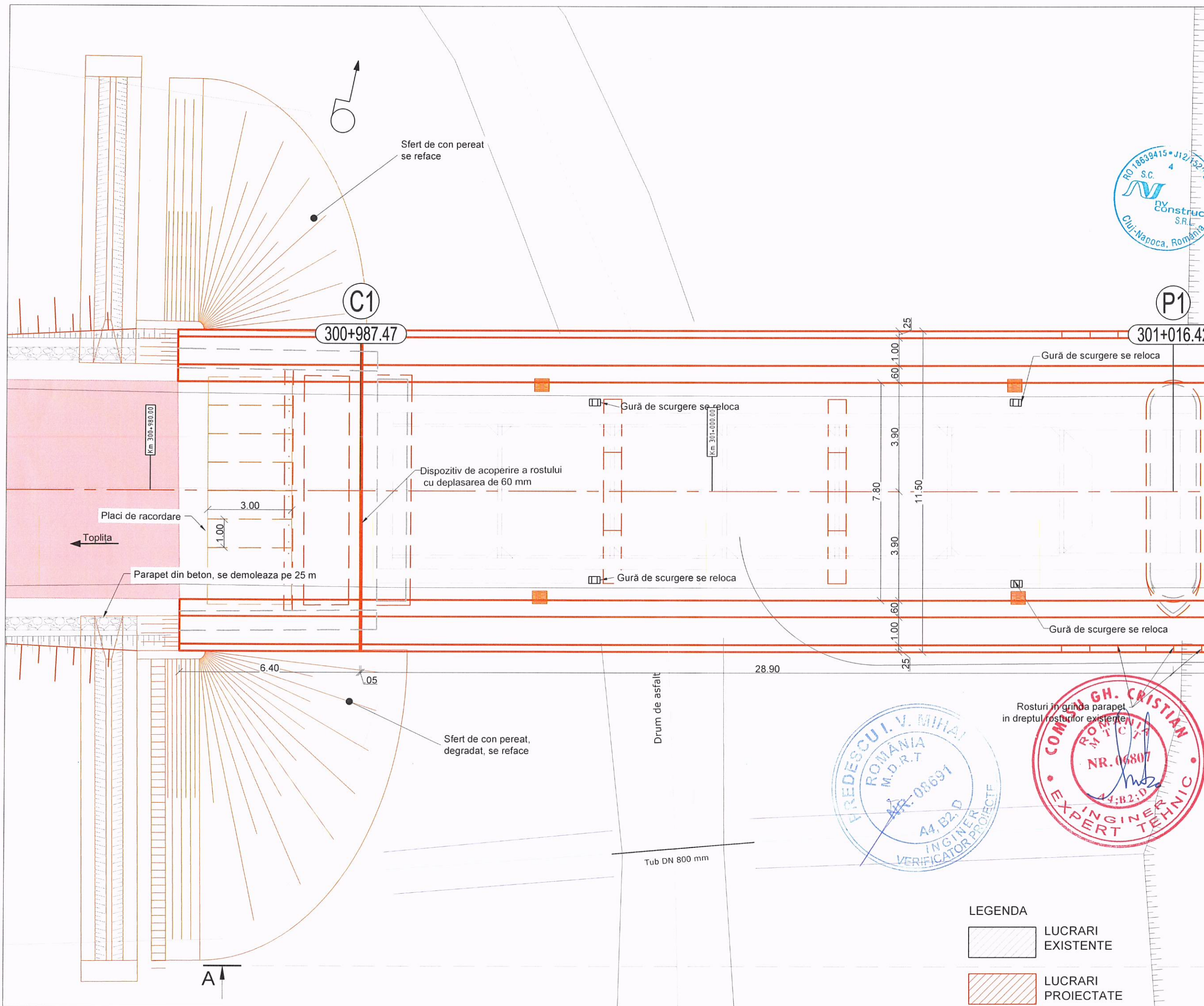

LEGENDA

 LUCRARI EXISTENTE

 LUCRARI PROIECTATE



Harta cheie

Scara : 1:125

BENEFICIAR:



CNAIR
COMPANIA NAȚIONALĂ DE
ADMINISTRARE A INFRASTRUCTURII
RUTIERE S.A.

Direcția Regională
Drumuri și Poduri IAȘI

Adresa: Sos. Nationala, nr. 23, cp 700.327, Iași, jud. Iași
Tel.: 0232.214.431 / Fax: 0232.214.432

NUMAR PROIECT:
523/2020

PROIECTANT:
S.C. NV CONSTRUCT S.R.L.,



nv construct
ROAD DESIGN
S.C. NV CONSTRUCT S.R.L.
J12/1520/2006; C.I.F. RO18639415 | tel./fax: +40 264 460054 |
| Romania - Cluj-Napoca, str. Arges, nr. 26, ap. 8 |
| e-mail: nv.construct@yahoo.com |

DENUMIREA PROIECTULUI:

"REPARATII CURENTE POD
PE DN 15 Km 300+981,
PESTE RAUL BISTRITA LA
PANGARATI, JUD. NEAMT"

P.T. + D.E.

Data: Noiembrie 2022

Proiectat	Ing. Demian Bogdan	Desenat	Ing. Demian Bogdan
Verificat	Ing. Nicorici Maria	Sef Proiect	Ing. Don SIMA

1	11'22	Ridicare tablier	D.B.
Rev.	Data	Descriere	Proiectat
		VERIFICAT	-
		APROBAT	-
		VERIFICATOR TEHNIC	Data

Obiect 01
POD

Pod pe DN15 Km 300+981
peste Raul Bistrita
V1 Dispozitie Generala
Vedere in Plan

Codificarea plansei

PROIECT	OBIECT	FAZA	SUBIECT	NUMAR	REVIZIA
523/'20	01	PTDE	PD	103	1

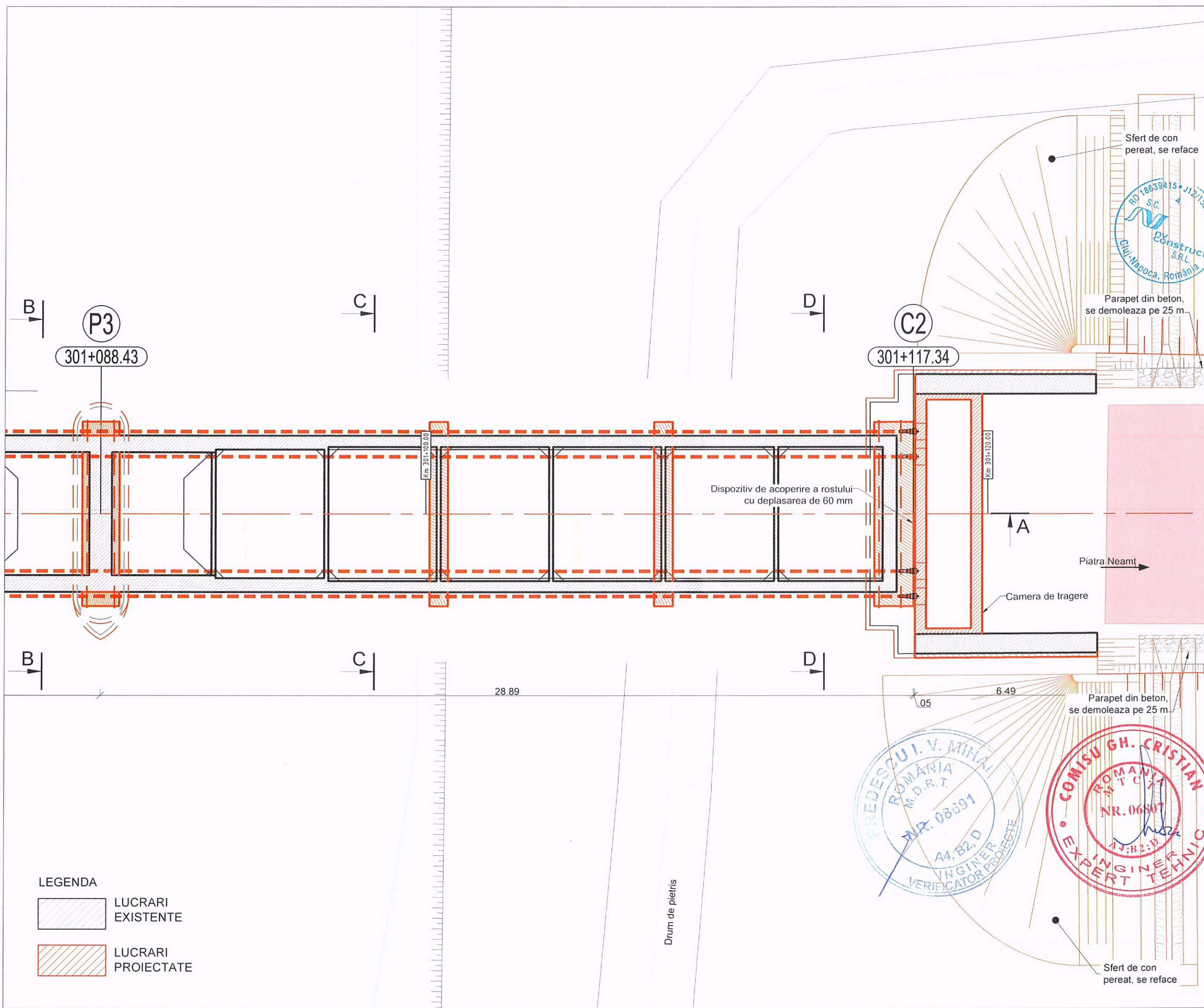

LEGENDA

- LUCRARI EXISTENTE
- LUCRARI PROIECTATE

Drum de pietris



Harta cheie
Scara : 1:125

BENEFICIAR:

CNAIR
 COMPANIA NAȚIONALĂ DE
 ADMINISTRARE A INFRASTRUCTURII
 RUTIERE S.A.
 Direcția Regională
 Drumuri și Poduri IAȘI
 Adresa: Sos. Nationala, nr. 23, cp 700.327, Iași, jud. Iași
 Tel.: 0232.214.431 / Fax: 0232.214.432

NUMAR PROIECT:
523/2020

PROIECTANT:
S.C. NV CONSTRUCT S.R.L.,

 S.C. NV CONSTRUCT S.R.L.
 ROAD DESIGN
 S.C. NV CONSTRUCT S.R.L.
 J1215202006; C.I.F. RO18639415 | tel./fax. +40 264 460054 |
 Romania - Cluj-Napoca, str. Arges, nr. 26, ap. 8 |
 e-mail: nv.construct@yahoo.com |

DENUMIREA PROIECTULUI:
 "REPARATII CURENTE POD
 PE DN 15 Km 300+981,
 PESTE RAUL BISTRITA LA
 PANGARATI, JUD. NEAMT"

P.T. + D.E.

Data: Noiembrie 2022

Proiectat	Ing. Demian Bogdan	Desenat	Ing. Demian Bogdan
Verificat	Ing. Nicorici Maria	Sef Proiect	Ing. Dan SIMA
-	-	-	-
-	-	-	-
1	11'22	Ridicare tablier	D.B.
Rev.	Data	Descriere	Proiectat
VERIFICAT			
APROBAT			
VERIFICATOR TEHNIC			Data

Obiect 01
POD
 Pod pe DN15 Km 300+981
 peste Raul Bistrita
 V1 Dispozitie Generala
 Vedere in Plan

Codificarea plansei

PROIECT	OBIECT	FAZA	SUBIECT	NUMAR	REVIZIA
523/'20	01	PTDE	PD	102	1

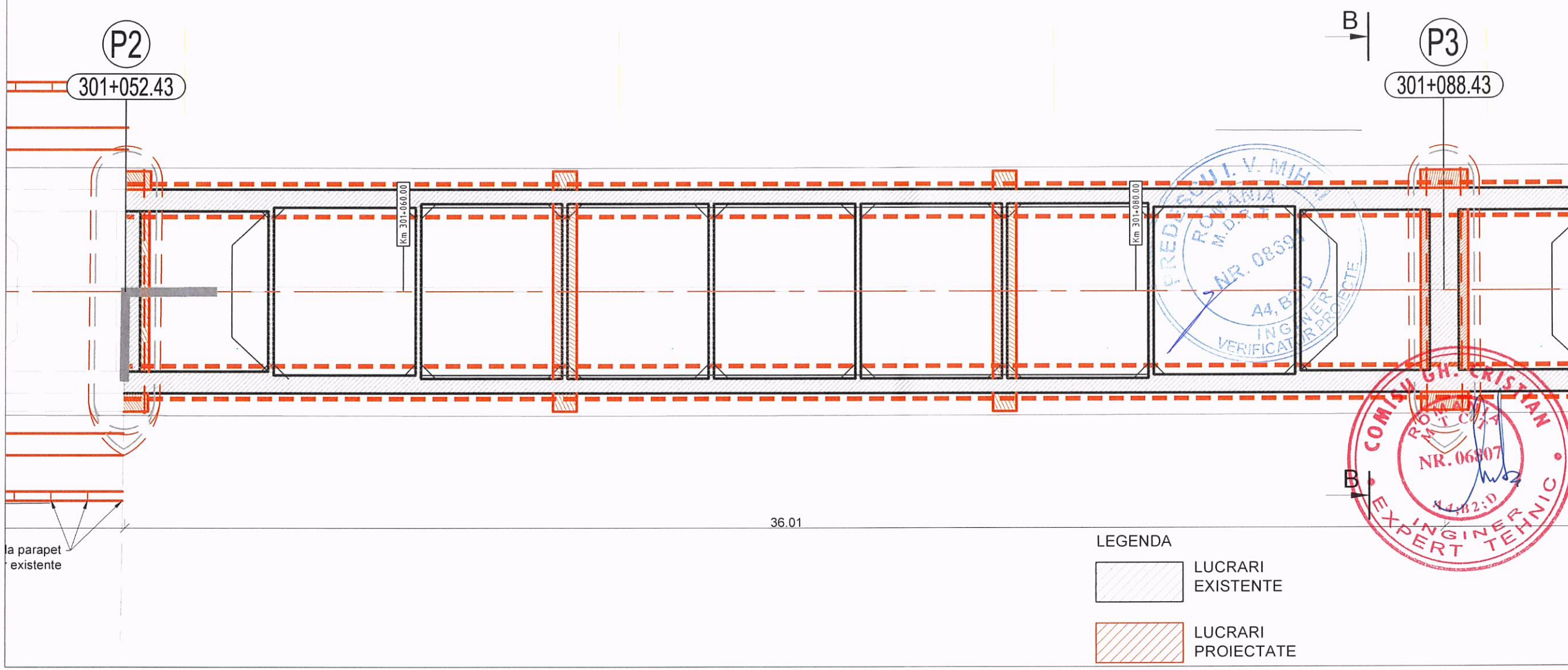
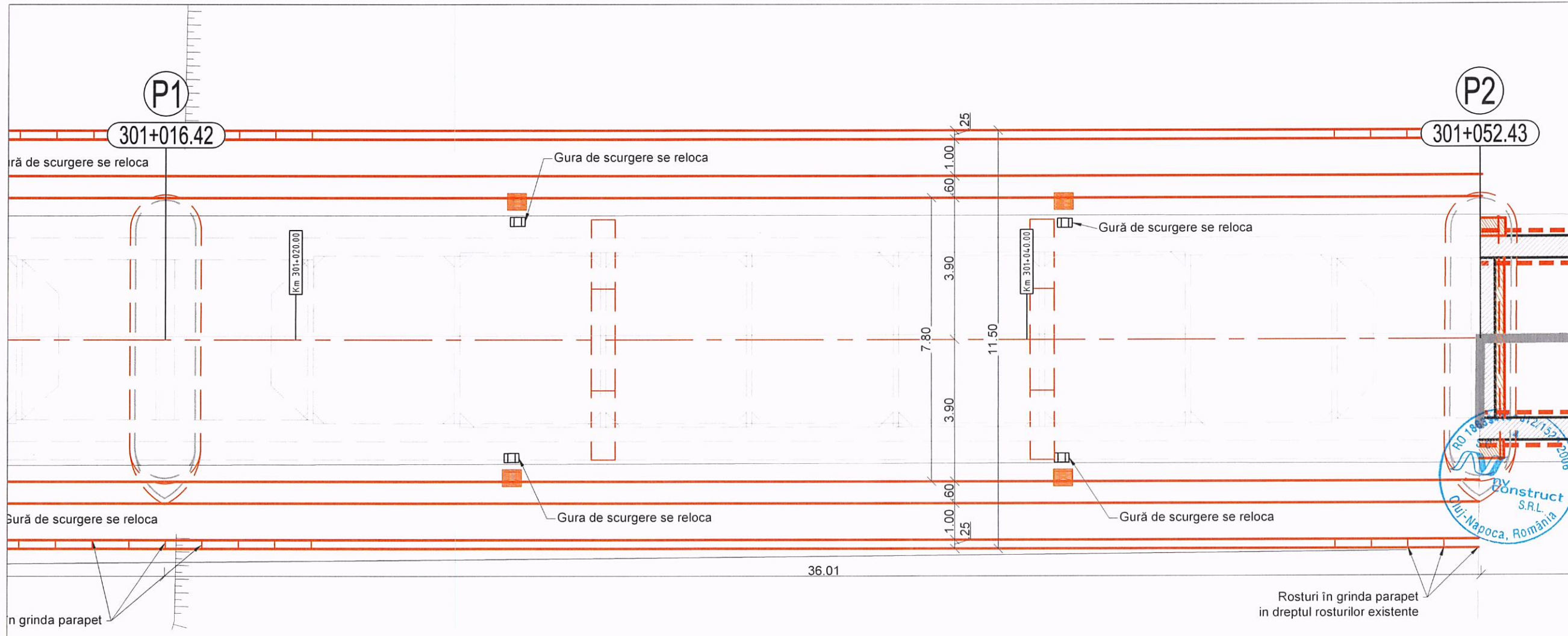

LEGENDA

 LUCRARI EXISTENTE

 LUCRARI PROIECTATE

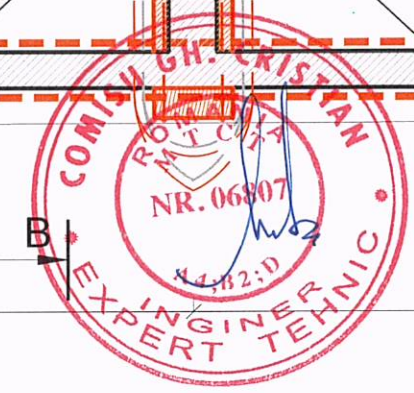
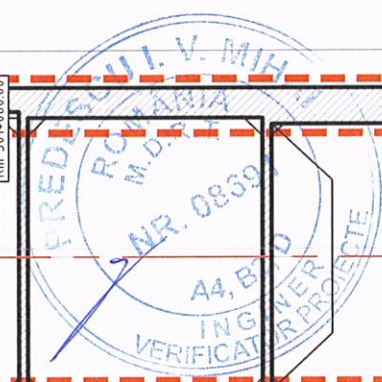



Harta cheie

Scara : 1:500



BENEFICIAR:

CNAIR
 COMPANIA NAȚIONALĂ DE
 ADMINISTRARE A INFRASTRUCTURII
 RUTIERE S.A.
 Direcția Regională
 Drumuri și Poduri IAȘI
 Adresa: Sos. Națională, nr. 23, cp 700.327, Iași, jud. Iași
 Tel.: 0232.214.431 / Fax: 0232.214.432

NUMAR PROIECT:
523/2020

PROIECTANT:
 S.C. NV CONSTRUCT S.R.L.,

nv construct
 ROAD DESIGN
 S.C. NV CONSTRUCT S.R.L.
 J12/1520/2006; C.I.F. RO18639415 | tel./fax: +40 264 460054 |
 | Romania - Cluj-Napoca, str. Arges, nr. 26, ap. 8 |
 | e-mail: nv.construct@yahoo.com |

DENUMIREA PROIECTULUI:
 "REPARATII CURENTE POD
 PE DN 15 Km 300+981,
 PESTE RAUL BISTRITA LA
 PANGARATI, JUD. NEAMT"

P.T. + D.E.

Data: Noiembrie 2022

Proiectat	Desenat	
Ing. Demian Bogdan	Ing. Demian Bogdan	
Verificat	Sef Proiect	
Ing. Nicorici Maria	Ing. Dan SIMA	
-	-	-
-	-	-
1	11'22	Ridicare tablier
Rev.	Data	Descriere
		Proiectat
		VERIFICAT
		APROBAT
		VERIFICATOR TEHNIC
		Data

Obiect 01
POD

Pod pe DN15 Km 300+981
 peste Raul Bistrita
 V1 Dispozitie Generala
 Elevatie A-A

Codificarea plansei

PROIECT	OBIECT	FAZA	SUBIECT	NUMAR	REVIZIA
523/'20	01	PTDE	PD	110	1

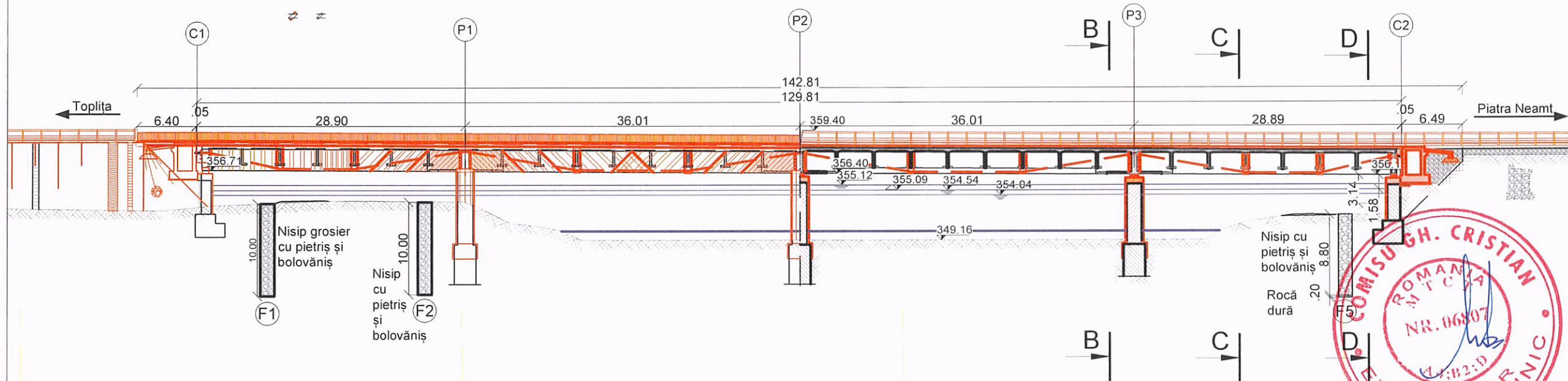

LEGENDA

-  LUCRARI EXISTENTE
-  LUCRARI PROIECTATE



Caracteristici fizice panza de carbon:

- $E > 220\ 000\ \text{MPa}$
- Rezistenta la tractiune min. $3000\ \text{MPa}$
- Deformatia la rupere min. 1.3%

Caracteristici fizice adeziv panza de carbon:

- Rezistenta la aderenta $\geq 4\ \text{N/mm}^2$
- Rezistenta la tractiune $\geq 30\ \text{N/mm}^2$
- Modul de elasticitate la tractiune $\geq 4500\ \text{N/mm}^2$
- Coeficient de dilatare termica $\leq 4.5 \cdot 10^{-5}$
- Deformatia la rupere 0.9%

!!! Fisurile existente se vor injecta inainte de aplicarea panzei de carbon.



Harta cheie

Scala : 1:125

BENEFICIAR:

CNAIR
 COMPANIA NAȚIONALĂ DE ADMINISTRARE A INFRASTRUCTURII RUTIERE S.A.
 Direcția Regională Drumuri și Poduri IAȘI
 Adresa: Sos. Naționala, nr. 23, cp 700.327, Iași, jud. Iași
 Tel.: 0232.214.431 / Fax: 0232.214.432

NUMAR PROIECT:
523/2020

PROIECTANT:
S.C. NV CONSTRUCT S.R.L.

nv construct
 ROAD DESIGN
 S.C. NV CONSTRUCT S.R.L.
 J12/1520/2006; C.I.F. RO18639415 | tel./fax. +40 264 460054 |
 Romania - Cluj-Napoca, str. Arges, nr. 26, ap. 8 |
 e-mail: nv.construct@yahoo.com

DENUMIREA PROIECTULUI:
 "REPARATII CURENTE POD PE DN 15 Km 300+981, PESTE RAUL BISTRITA LA PANGARATI, JUD. NEAMT"

P.T. + D.E.

Data: Noiembrie 2022

Proiectat Ing. Demian Bogdan	Desenat Ing. Demian Bogdan
Verificat Ing. Nicorică Maria	Șef Proiect Ing. Dan SIMA
-	-
-	-
1	11'22
Rev.	Data
VERIFICAT	-
APROBAT	-
VERIFICATOR TEHNIC	Data

Obiect 01
POD
 Pod pe DN15 Km 300+981 peste Raul Bistrita V1 Dispozitie Generala Elevatie

Codificarea planșei

PROIECT	OBIECT	FAZA	SUBIECT	NUMAR	REVIZIA
523/20	01	PTDE	PD	111	1

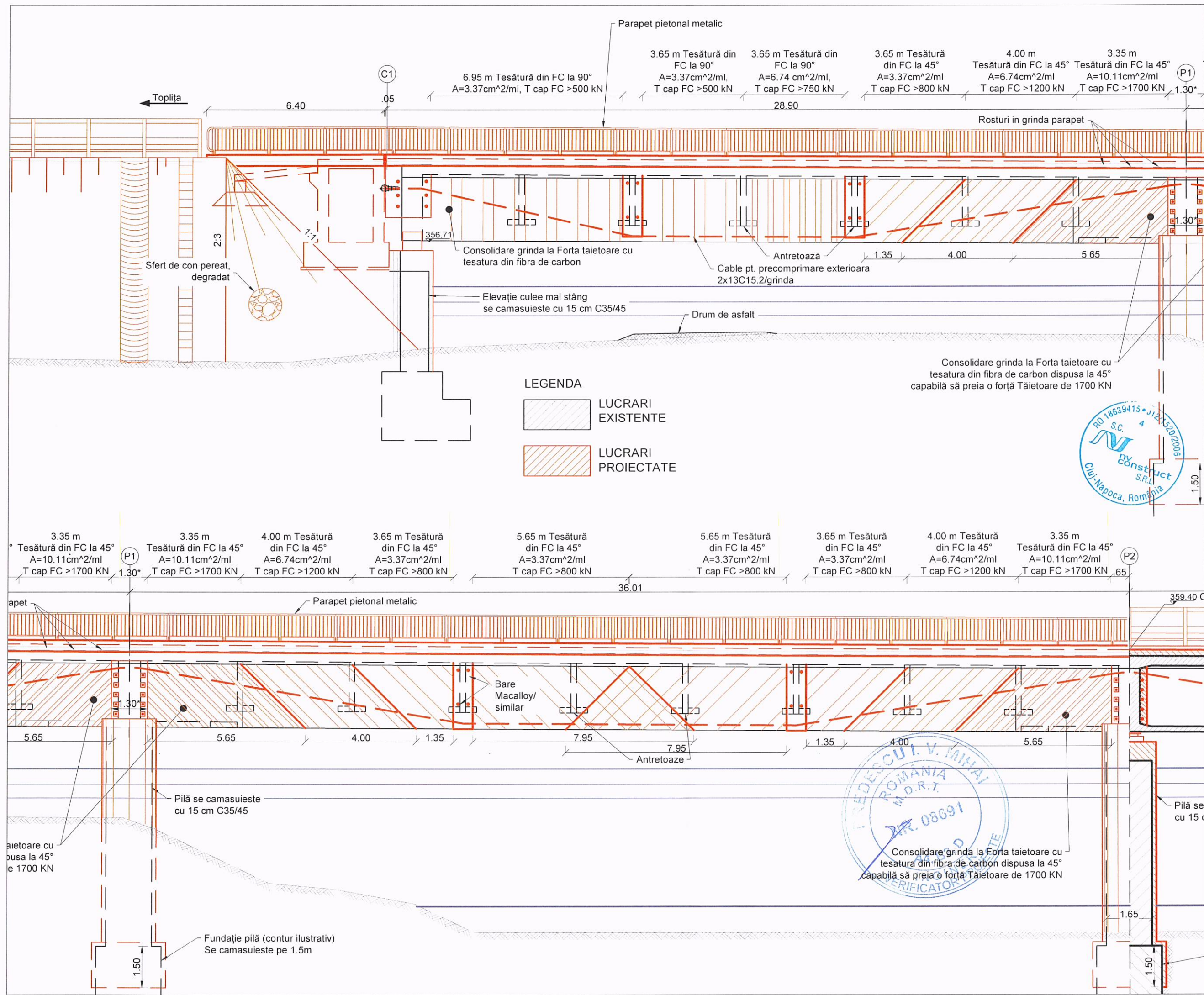

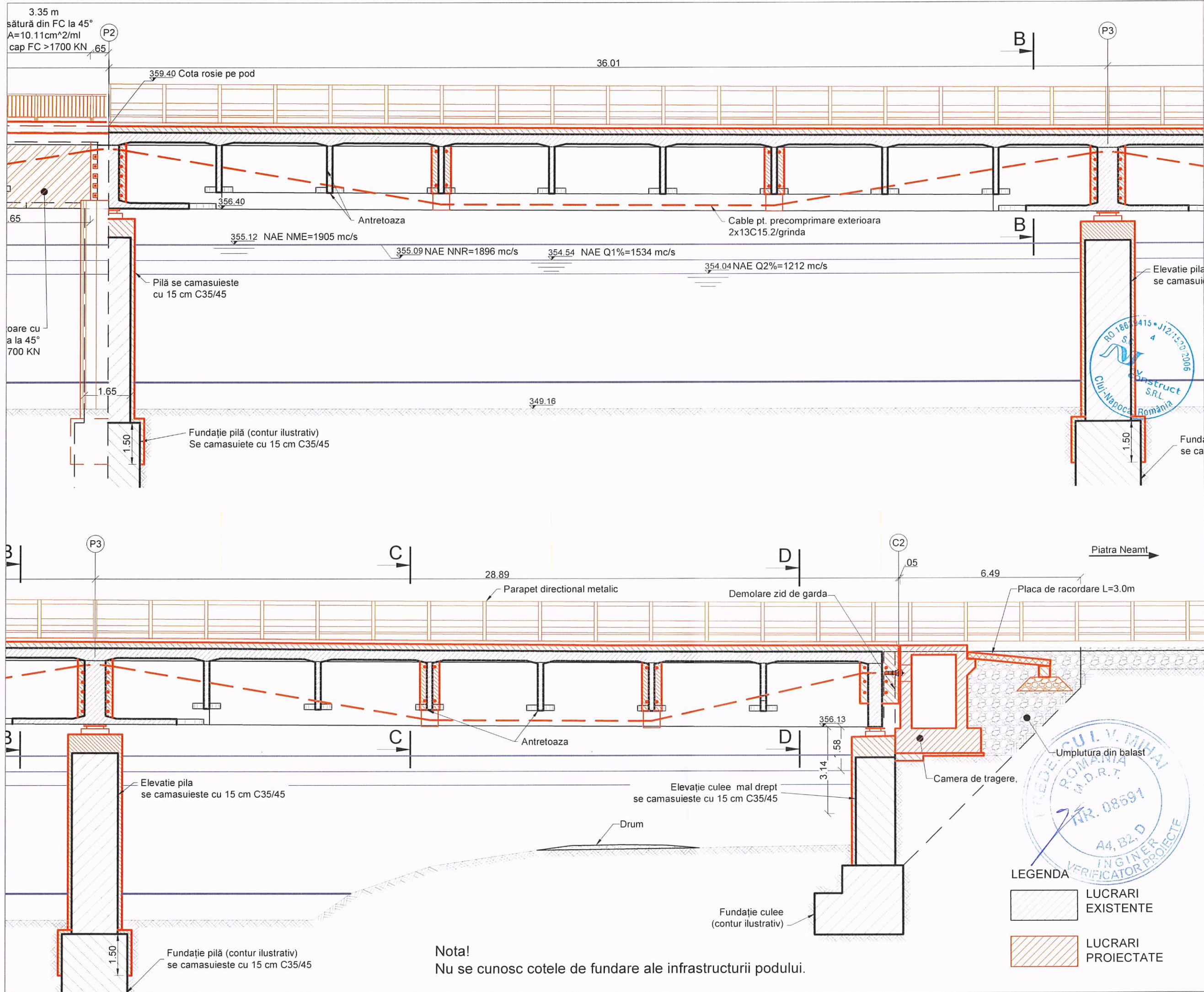

Nota!
Nu se cunosc cotele de fundare ale infrastructurii podului.



Harta cheie
Scara : 1:125

BENEFICIAR:

CNAIR
 COMPANIA NAȚIONALĂ DE
 ADMINISTRARE A INFRASTRUCTURII
 RUTIERE S.A.
 Direcția Regională
 Drumuri și Poduri IAȘI
 Adresa: Sos. Națională, nr. 23, cp 700.327, Iași, jud. Iași
 Tel.: 0232.214.431 / Fax: 0232.214.432

NUMAR PROIECT:
523/2020

PROIECTANT:
S.C. NV CONSTRUCT S.R.L.,

 S.C. NV CONSTRUCT S.R.L.
 ROAD DESIGN
 J12/1520/2006; C.I.F. RO18639415 | tel./fax: +40 264 460054 |
 Romania - Cluj-Napoca, str. Arges, nr. 26, ap. 8 |
 e-mail: nv.construct@yahoo.com

DENUMIREA PROIECTULUI:
 "REPARATII CURENTE POD
 PE DN 15 Km 300+981,
 PESTE RAUL BISTRITA LA
 PANGARATI, JUD. NEAMT"

P.T. + D.E.
Data: Noiembrie 2022

Proiectat Ing. Demian Bogdan	Desenat Ing. Demian Bogdan		
Verificat Ing. Nicorici Maria	Sef Proiect Ing. Dan SIMA		
-	-		
-	-		
1 11'22	Ridicare tablier	D.B.	
Rev.	Data	Descriere	Proiectat
VERIFICAT	-	-	-
APROBAT	-	-	-
VERIFICATOR TEHNIC	-	-	Data



LEGENDA

	LUCRARI EXISTENTE
	LUCRARI PROIECTATE

**Obiect 01
POD**
 Pod pe DN15 Km 300+981
 peste Raul Bistrita
 V1 Dispozitie Generala
 Elevatie

Codificarea plansei

PROIECT	OBIECT	FAZA	SUBIECT	NUMAR	REVIZIA
523/'20	01	PTDE	PD	112	1



Harta cheie

Scara : 1:100

BENEFICIAR:



CNAIR
COMPANIA NAȚIONALĂ DE
ADMINISTRARE A INFRASTRUCTURII
RUTIERE S.A.

Diracțiunea Regională
Drumuri și Poduri IAȘI

Adresa: Sos. Nationala, nr. 23, cp 700.327, Iași, jud. Iași
Tel.: 0232.214.431 / Fax: 0232.214.432

NUMAR PROIECT:
523/2020

PROIECTANT:

S.C. NV CONSTRUCT S.R.L.,



S.C. NV CONSTRUCT S.R.L.
1 J12/1520/2006; C.I.F. RO18639415 | Tel./Fax: +40 264 460054 |
| Romania - Cluj-Napoca, str. Arges, nr. 26, ap. 8 |
| e-mail: nv.construct@yahoo.com |



DENUMIREA PROIECTULUI:

"REPARATII CURENTE POD
PE DN 15 Km 300+981,
PESTE RAUL BISTRITA LA
PANGARATI, JUD. NEAMT"

P.T. + D.E.

Data: Noiembrie 2022

Proiectat Ing. Demian Bogdan	Desenat Ing. Demian Bogdan	
Verificat Ing. Nicorici Maria	Sef Proiect Ing. Dan SIMA	
-	-	-
-	-	-
1	11'22	Ridicare tablier
Rev.	Data	Descriere
		Proiectat
		VERIFICAT
		APROBAT
		VERIFICATOR TEHNIC
		Data

Obiect 01
POD

Pod pe DN15 Km 300+981
peste Raul Bistrita
V1 Dispozitie Generala
Sectiune B-B

Codificarea plansei

PROIECT	OBIECT	FAZA	SUBIECT	NUMAR	REVIZIA
523/20	01	PTDE	PD	120	1

Sectiune B-B

Sc. 1:100

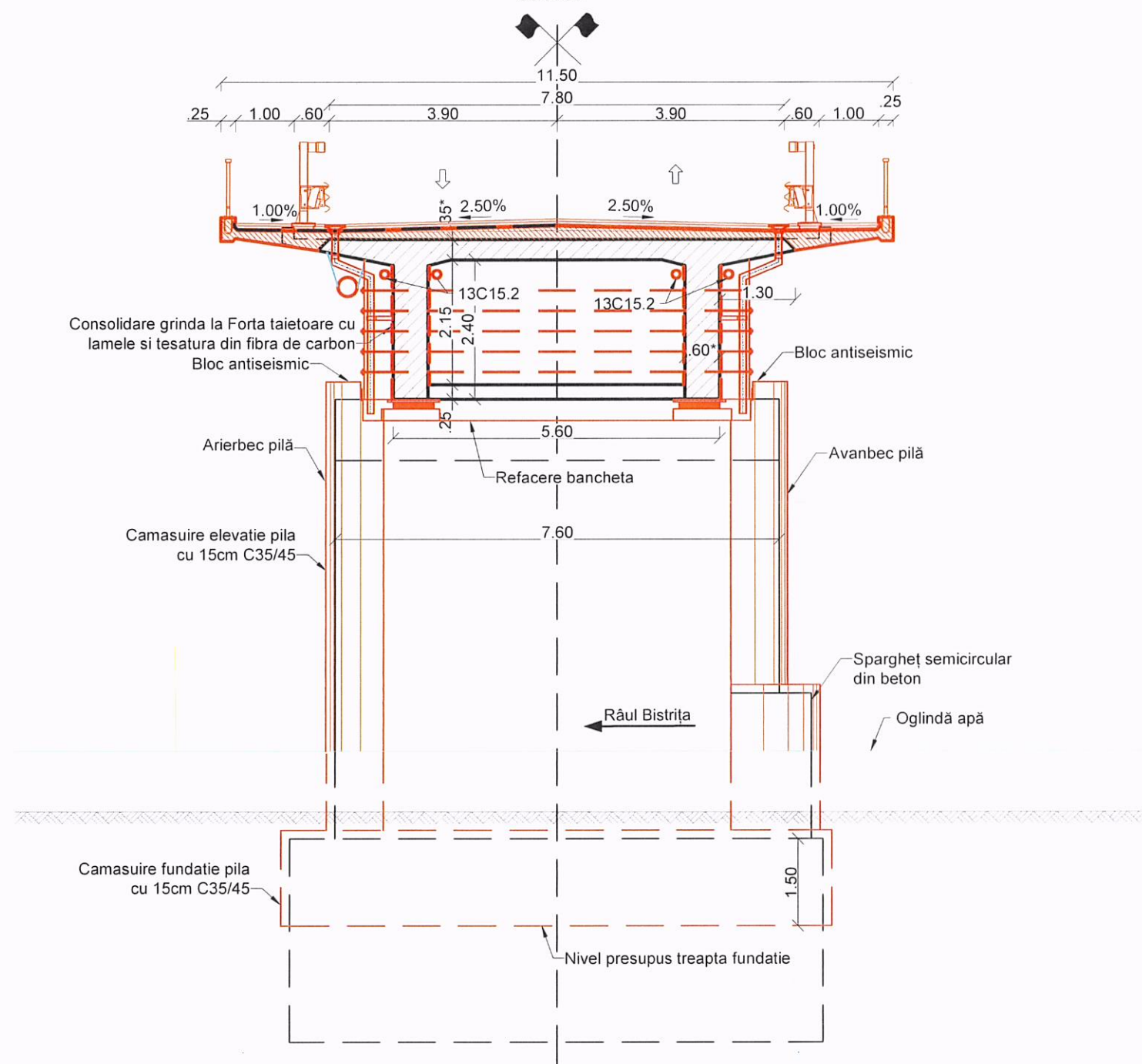

LEGENDA

	LUCRARI EXISTENTE
	LUCRARI PROIECTATE

Secțiune D-D

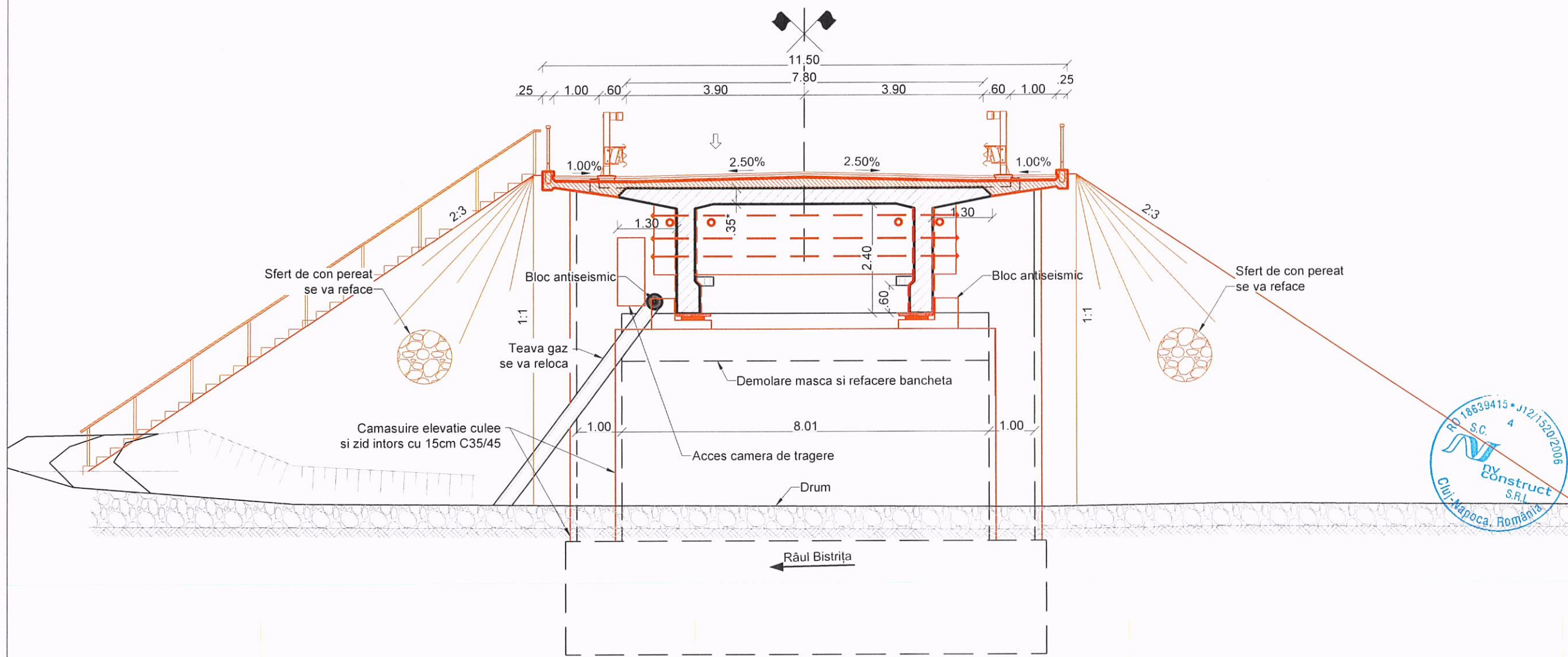

Secțiune tip amenajare DN

Sc. 1:100

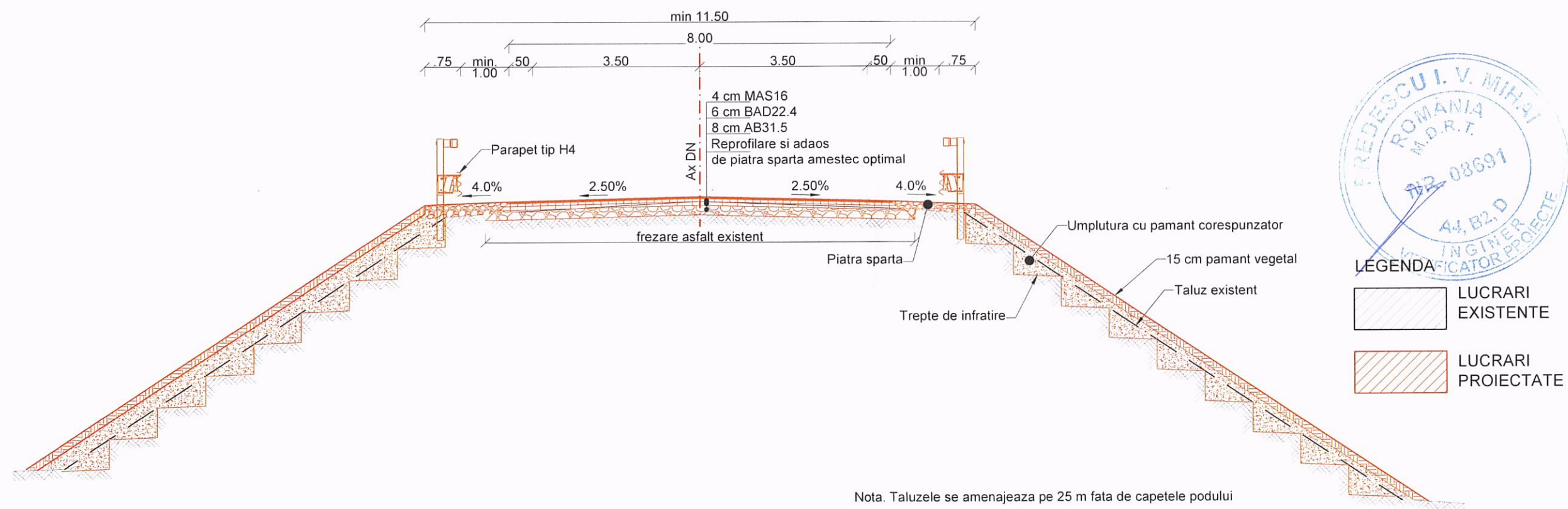

Nota. Taluzele se amenajeaza pe 25 m fata de capetele podului

LEGENDA

- LUCRARI EXISTENTE
- LUCRARI PROIECTATE



Harta cheie

Scara : 1:100

BENEFICIAR:

CNAIR
COMPANIA NAȚIONALĂ DE ADMINISTRARE A INFRASTRUCTURII RUTIERE S.A.
Direcția Regională Drumuri și Poduri IAȘI
Adresa: Sos. Nationala, nr. 23, cp 700.327, Iași, jud. Iași
Tel.: 0232.214.431 / Fax: 0232.214.432

NUMAR PROIECT:
523/2020

PROIECTANT:
S.C. NV CONSTRUCT S.R.L.,
 nv construct
ROAD DESIGN
S.C. NV CONSTRUCT S.R.L.
J12/1520/2006; C.I.F. RO18639415 | tel./fax: +40 264 460054 |
| Romania - Cluj-Napoca, str. Arges, nr. 26, ap. 8 |
| e-mail: nv.construct@yahoo.com |

DENUMIREA PROIECTULUI:
"REPARATII CURENTE POD PE DN 15 Km 300+981, PESTE RAUL BISTRITA LA PANGARATI, JUD. NEAMT"

P.T. + D.E.

Data: Noiembrie 2022

Proiectat Ing. Demian Bogdan	Desenat Ing. Demian Bogdan	
Verificat Ing. Nicorici Maria	Sef Proiect Ing. Dan SIMA	
-	-	-
-	-	-
1	11'22	Ridicare tablier
Rev.	Data	Descriere
VERIFICAT	-	-
APROBAT	-	-
VERIFICATOR TEHNIC	-	Data

Obiect 01
POD
Pod pe DN15 Km 300+981 peste Raul Bistrița V1 Dispozitie Generala
Secțiune D-D, Secțiune tip DN

Codificarea plansei

PROIECT	OBIECT	FAZA	SUBIECT	NUMAR	REVIZIA
523/20	01	PTDE	PD	122	1



Harta cheie

Scara : 1:50; 1:20

BENEFICIAR:



COMPANIA NAȚIONALĂ DE ADMINISTRARE A INFRASTRUCTURII RUTIERE S.A.

Direcția Regională Drumuri și Poduri IAȘI

Adresa: Sos. Nationala, nr. 23, cp 700 327, Iași, jud. Iași
Tel.: 0232.214.431 / Fax: 0232.214.432

NUMAR PROIECT: 523/2020

PROIECTANT: S.C. NV CONSTRUCT S.R.L.,



S.C. NV CONSTRUCT S.R.L.
112/1520/2006; C.I.F. RO18639415 | tel./fax. +40 264 460054 |
Romania - Cluj-Napoca, str. Arges, nr. 26, ap. 8 |
e-mail: nv.construct@yahoo.com |



DENUMIREA PROIECTULUI:

"REPARATII CURENTE POD PE DN 15 Km 300+981, PESTE RAUL BISTRITA LA PANGARATI, JUD. NEAMT"

P.T. + D.E.

Data: Noiembrie 2022

Proiectat	Ing. Demian Bogdan	Desenat	Ing. Demian Bogdan
Verificat	Ing. Nicorici Maria	Sef Proiect	Ing. Dan SIMA
-	-	-	-
1	11'22	Ridicare tablier	D.B.
Rev.	Data	Descriere	Proiectat
VERIFICAT			
APROBAT			
VERIFICATOR TEHNIC			Data

Obiect 01
POD

Pod pe DN15 Km 300+981 peste Raul Bistrita V1 Dispozitie Generala Sectiune C-C (Tablier)

Codificarea plansei

PROIECT	OBIECT	FAZA	SUBIECT	NUMAR	REVIZIA
523/20	01	PTDE	PD	121	1

Sectiune C-C

Sc.1:50

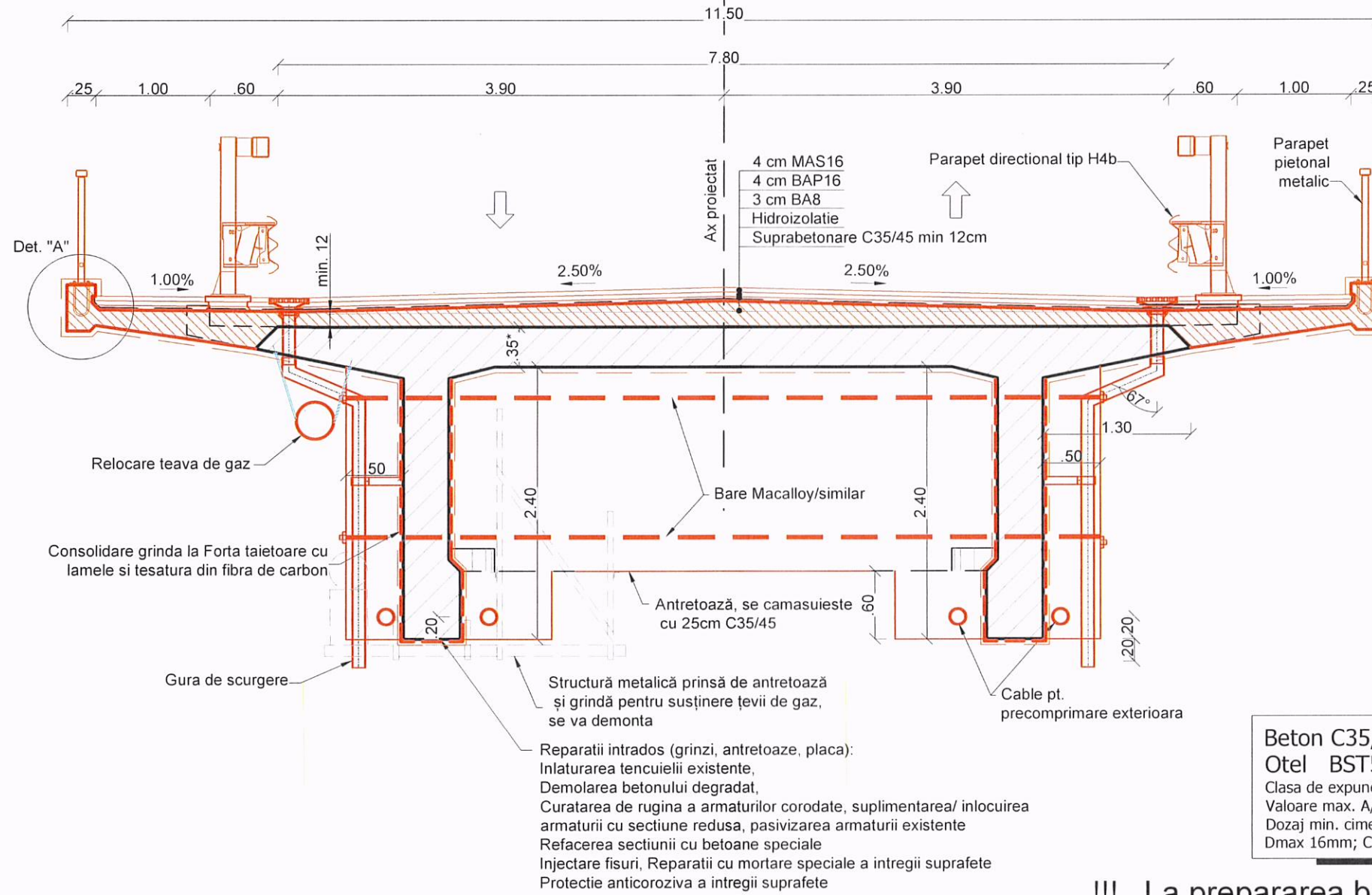

Beton C35/45
Otel BST500 C
Clasa de expunere: XC1 + XD3
Valoare max. A/C : 0.45
Dozaj min. ciment: 320 Kg/m³
Dmax 16mm; Consistenta S3

!!! La prepararea betonului se va folosi ciment clasa N

Cote trasare placa suprabetonare

Sc.1:50

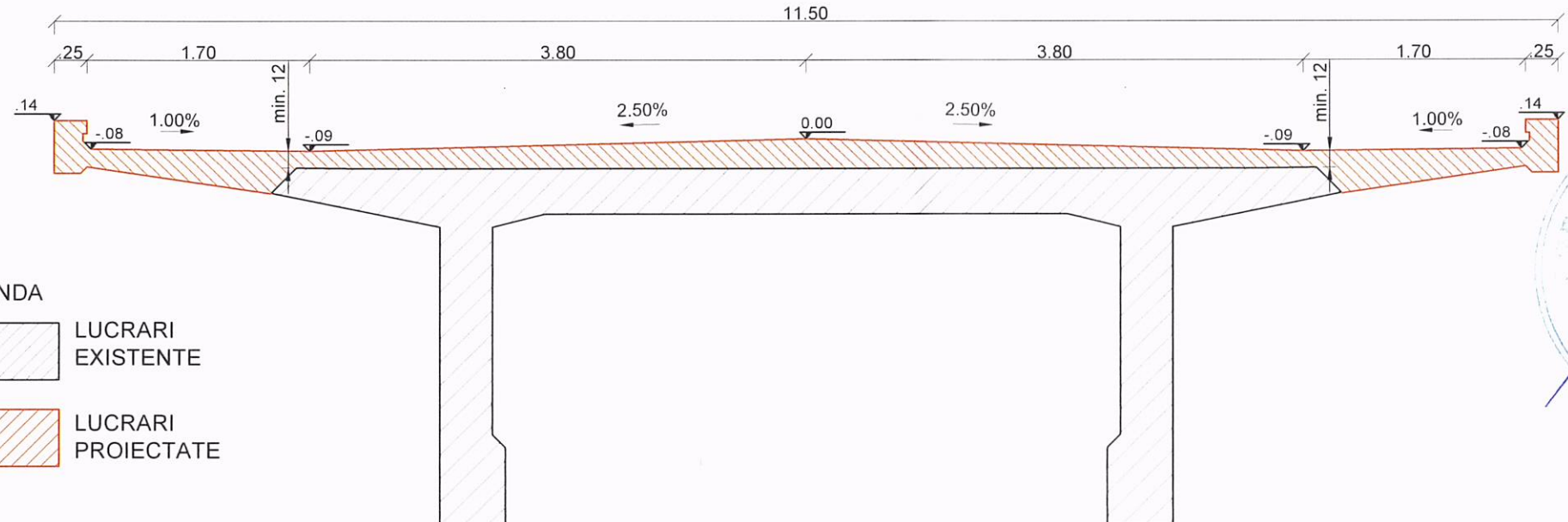

LEGENDA

- LUCRARI EXISTENTE
- LUCRARI PROIECTATE





Harta cheie

Scala : 1:100

BENEFICIAR:



COMPANIA NAȚIONALĂ DE ADMINISTRARE A INFRASTRUCTURII RUTIERE S.A.

Direcția Regională Drumuri și Poduri IAȘI

Adresa: Sos. Nationala, nr. 23, cp 700.327, Iași, jud. Iași
Tel.: 0232.214.431 / Fax: 0232.214.432

NUMAR PROIECT: 523/2020

PROIECTANT:

S.C. NV CONSTRUCT S.R.L.,



S.C. NV CONSTRUCT S.R.L.

J12/1520/2006; C.I.F. RO18639415 | tel./fax: +40 264 460054 |
Romania - Cluj-Napoca, str. Arges, nr. 26, ap. 8 |
e-mail: nv.construct@yahoo.com |



DENUMIREA PROIECTULUI:

"REPARATII CURENTE POD PE DN 15 Km 300+981, PESTE RAUL BISTRITA LA PANGARATI, JUD. NEAMT"

P.T. + D.E.

Data: Noiembrie 2022

Proiectat Ing. Demian Bogdan	Desenat Ing. Demian Bogdan
Verificat Ing. Nicorici Maria	Sef Proiect Ing. Dan SIMA
-	-
1	11'22
Rev.	Data
VERIFICAT	-
APROBAT	-
VERIFICATOR TEHNIC	Data

Obiect 01
POD

Pod pe DN15 Km 300+981 peste Raul Bistrita
Proces Tehnologic
Faze de Executie

Codificarea plansei

PROIECT	OBIECT	FAZA	SUBIECT	NUMAR	REVIZIA
523/20	01	PTDE	PD	130	1

FAZA 1

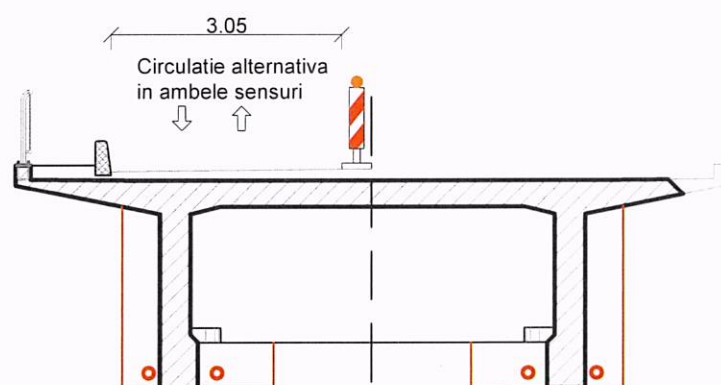

FAZA 1

- Se reloca teava de gaz
- Se consolideaza antretoazele
- Se monteaza si se tensioneaza partial cabele
- Se delimiteaza si semnalizeaza corespunzator zona de lucru.
- Se interzice accesul pe pod al autovehiculelor cu masa > 30 tone
- Distanța minima dintre autovehicule > 50m
- Viteza maxima pe pod = 30 Km/h
- Se dirijeaza circulatia in ambele sensuri, alternativ.
- Se desfac straturile caii, se demonteaza parapetul pietonal si trotuarul existent.
- Se demoleaza partia consola trotuarului
- Se evacueaza materialele rezultate

FAZA 2

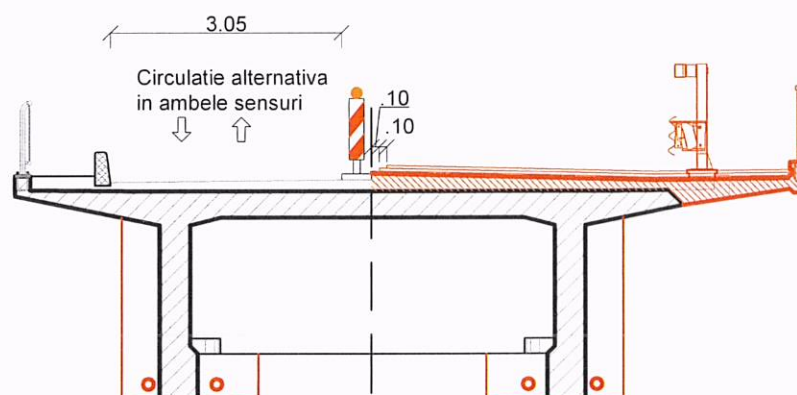

FAZA 2

- Se executa placa de suprabetonare si consola trotuar.
- Se monteaza parapetul pietonal.
- Se realizeaza calea pe tablierul executat
- Se monteaza parapetul direcional

FAZA 3

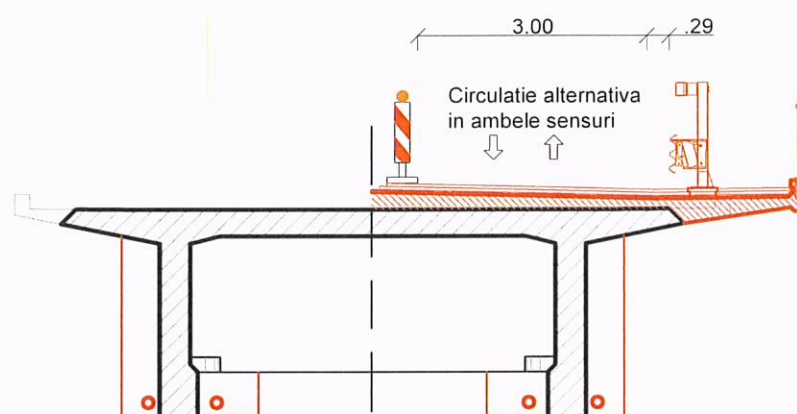

FAZA 3

- Se deviaza circulatia pe jumatatea de cale executata.
- Se desfac straturile caii, se demoleaza parapetul pietonal ramas.
- Se demoleaza consolele pe zona zidurilor intoarse.
- Se demoleaza partial consola trotuar.
- Se evacueaza materialele rezultate.

FAZA 4

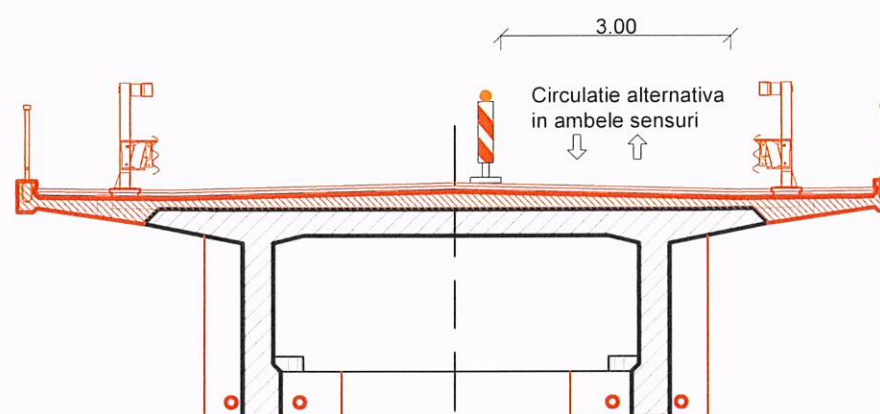

FAZA 4

- Se executa placa de suprabetonare si consola trotuar.
- Se monteaza parapetul pietonal.
- Se executa hidroizolatia incepand de la lisa de parapet pana la hidroizolatia executata anterior peste care se suprapune pe 10cm latime.
- Se realizeaza calea pe tablierul executat
- Se monteaza parapetul direcional.
- Se executa etansarile cu chit de etansare din mastic bituminos la extremitatile partii carosabile si pe trotuar.
- Se tensioneaza cabele la forta finala de tensionare



LEGENDA

LUCRARI EXISTENTE

LUCRARI PROIECTATE



Harta cheie

Scala : 1:200; 1:50

BENEFICIAR:



COMPANIA NAȚIONALĂ DE
ADMINISTRARE A INFRASTRUCTURII
RUTIERE S.A.

Diracțiunea Regională
Drumuri și Poduri IAȘI

Adresa: Sos. Nationala, nr. 23, cp 700.327, Iași, jud. Iași
Tel.: 0232.214.431 / Fax: 0232.214.432

NUMAR PROIECT:
523/2020

PROIECTANT:
S.C. NV CONSTRUCT S.R.L.,



S.C. NV CONSTRUCT S.R.L.
1/12/1520/2006; C.I.F. RO18639415 | tel./fax. +40 264 460054 |
| Romania - Cluj-Napoca, str. Arges, nr. 26, ap. 8 |
| e-mail: nv.construct@yahoo.com |

DENUMIREA PROIECTULUI:

"REPARATII CURENTE POD
PE DN 15 Km 300+981,
PESTE RAUL BISTRITA LA
PANGARATI, JUD. NEAMȚ"

P.T. + D.E.

Data: Noiembrie 2022

Proiectat Ing. Demian Bogdan	Desenat Ing. Demian Bogdan		
Verificat Ing. Nicorică Maria	Sef Proiect Ing. Dan SIMA		
-	-		
-	-		
1 11'22	Ridicare tablier	D.B.	
Rev.	Data	Descriere	Proiectat
VERIFICAT	-	-	-
APROBAT	-	-	-
VERIFICATOR TEHNIC	Data	-	-

Obiect 01
POD

Pod pe DN15 Km 300+981
peste Raul Bistrita
Precomprimare
Longitudinala

Codificarea plansei

PROIECT	OBIECT	FAZA	SUBIECT	NUMAR	REVIZIA
523/20	01	PTDE	PD	132	1

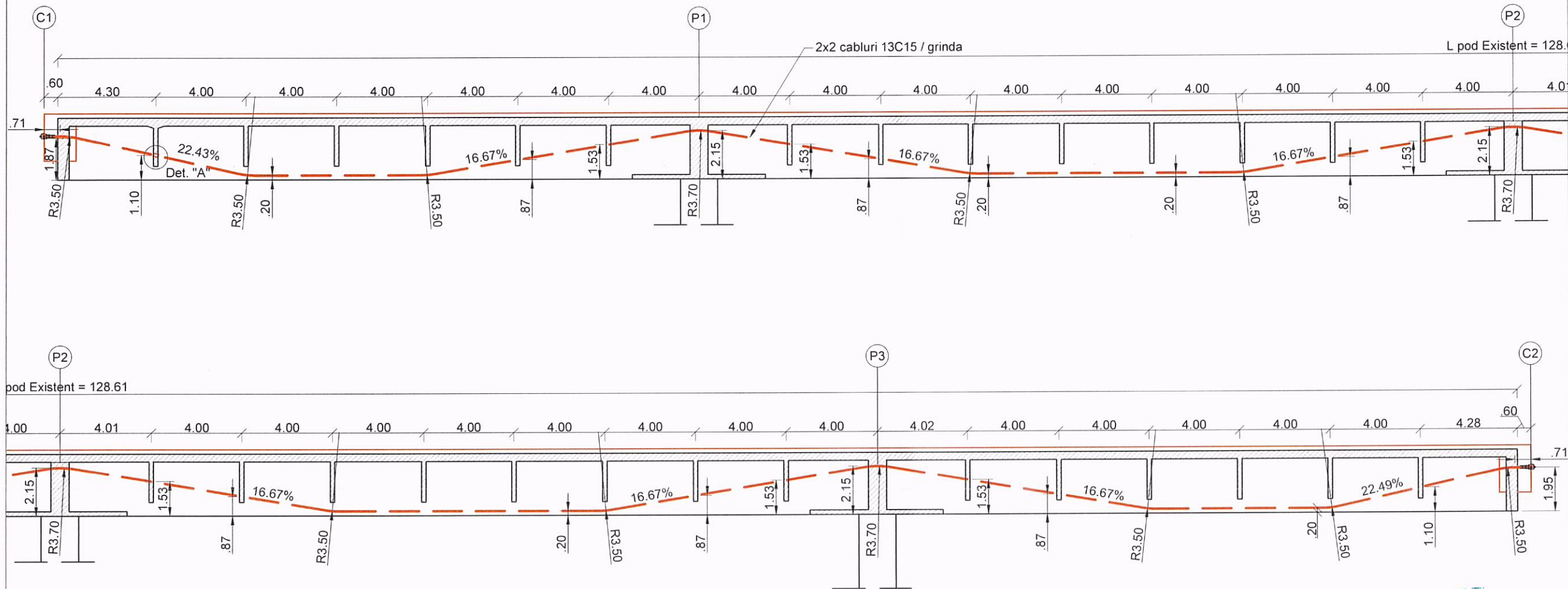

Note.

1. La montarea cablurilor se va acorda o atentie deosebita pozitionarii acestora astfel incat sa se asigure liniaritatea traseului cablurilor.
2. In calculele de dimensionare s-au folosit urmatoorii coeficienti de frecare dintre toron si teaca:

pe zonele curbilunii = 0.2
pe zonele drepte = 0

Daca coeficientii de frecare dati de producator difera de valorile luate in calcul se va anunta proiectantul.

Lunecare in ancoraje este $\lambda=8\text{mm}$

3. Forta de tensionare a cablurilor in prima etapa este de 3000 kN/grinda si de 4500 kN/grinda in etapa finala.
4. Se vor folosii Toroane TBP15.2 cu $A_p=140\text{ mm}^2$, otel S1860 cu $f_{pk}=1860\text{MPa}$ si $f_{p0.1k}=1679\text{MPa}$, Clasa 2 (relaxare redusa)
5. Fiecare fascicul va fi alcatuit din 13 Toroane TBP15.2, gresate si protejate cu vaselina si tub PE, introduse in tub HDPE si injectate cu pasta de ciment.
6. Prima data se vor tensiona cablurile din exteriorul grinzilor.
7. Tensionarea se va efectua simultan pe ambele grinzi.
8. Barele tip Macalloy / similar vor fi filetate pe capete, se vor proteja cu Tub HDPE si se vor injecta cu pasta de ciment.
9. Contrasagetile dupa efectuarea tensionarilor sunt:

Etapă initiala:

- Deschiderile marginale: 4 mm - 4.6 mm
- Deschideri centrale: 3 mm - 3.8 mm

Etapă finala:

- Deschiderile marginale: 6.3mm - 6.7 mm
- Deschideri centrale: 4.0 mm - 5.3 mm

Se vor monta reperi pe mijlocul deschiderilor pentru masurarea contrasagetilor.

Contrasagetile sunt date pentru ipotezele cu/fara pierdere de tensiune pe zonele curbe.



Detaliul "A"
Sc. 1:50

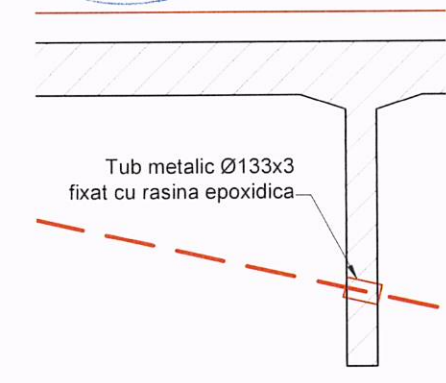

Camera de tragere, Refacere zid de garda - Plan Cofraj

Sc. 1:50



Harta cheie

Scara : 1:50

BENEFICIAR:



COMPANIA NAȚIONALĂ DE
ADMINISTRARE A INFRASTRUCTURII
RUTIERE S.A.

Direcția Regională
Drumuri și Poduri IAȘI

Adresa: Sos. Națională, nr. 23, cp 700.327, Iași, jud. Iași
Tel.: 0232.214.431 / Fax: 0232.214.432

NUMAR PROIECT:
523/2020

PROIECTANT:
S.C. NV CONSTRUCT S.R.L.,



S.C. NV CONSTRUCT S.R.L.

J12/1520/2006; C.I.F. RO18639415 | tel./fax: +40 264 460054 |
Romania - Cluj-Napoca, str. Arges, nr. 26, ap. 8 |
e-mail: nv.construct@yahoo.com |

DENUMIREA PROIECTULUI:

"REPARATII CURENTE POD
PE DN 15 Km 300+981,
PESTE RAUL BISTRITA LA
PANGARATI, JUD. NEAMT"

P.T. + D.E.

Data: Noiembrie 2022

Proiectat Ing. Demian Bogdan	Desenat Ing. Demian Bogdan
Verificat Ing. Nicorici Maria	Sef Proiect Ing. Dan SIMA

-	-	-	-
1	11'22	Ridicarea tablier	D.B.
Rev.	Data	Descriere	Proiectat
VERIFICAT			-
APROBAT			-
VERIFICATOR TEHNIC			Data

Obiect 01
POD

Pod pe DN15 Km 300+981
peste Raul Bistrita
Camera de Tragere
Plan Cofraj

Codificarea plansei

PROIECT	OBIECT	FAZA	SUBIECT	NUMAR	REVIZIA
523/20	O1	PTDE	PD	310	1

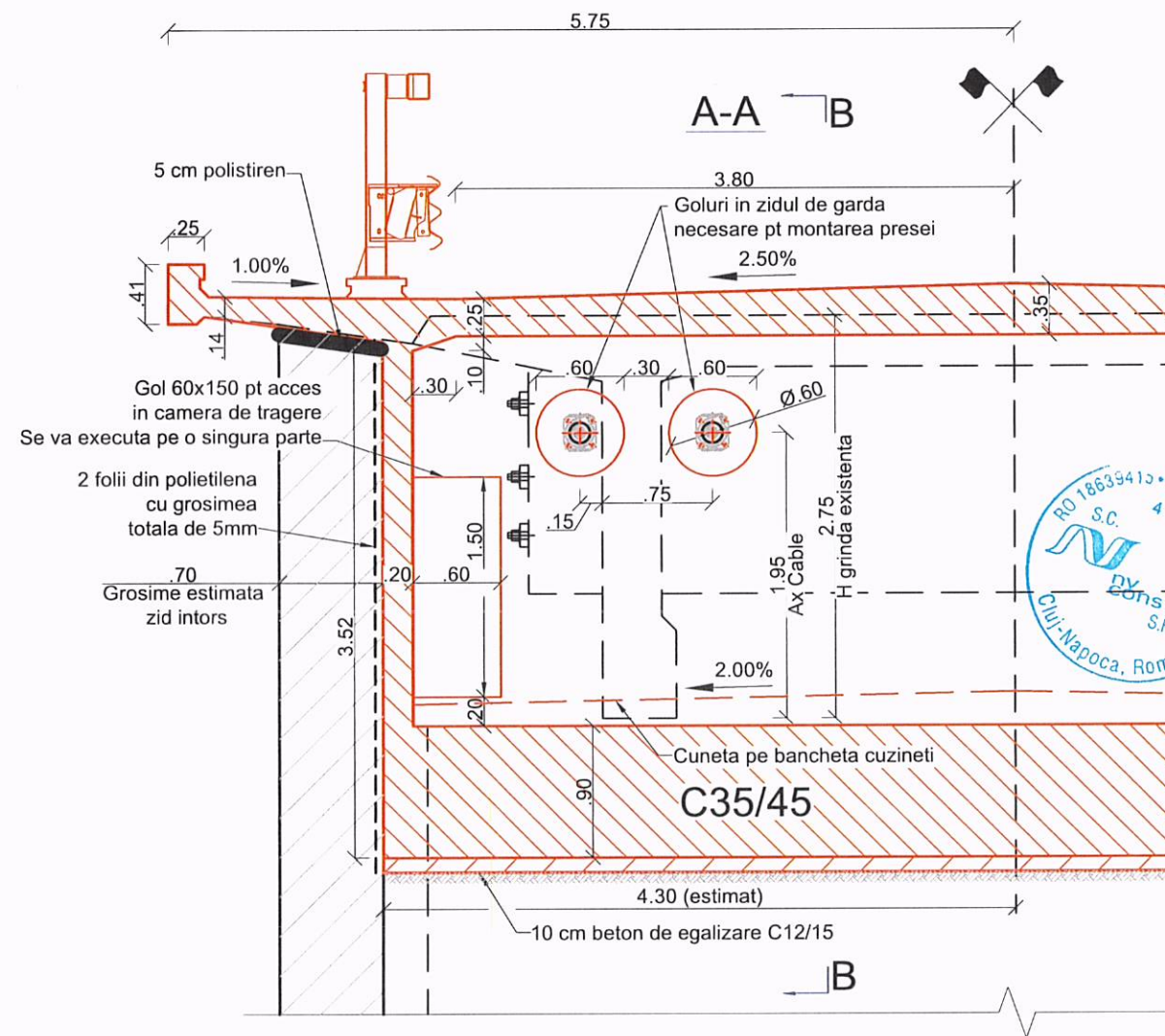
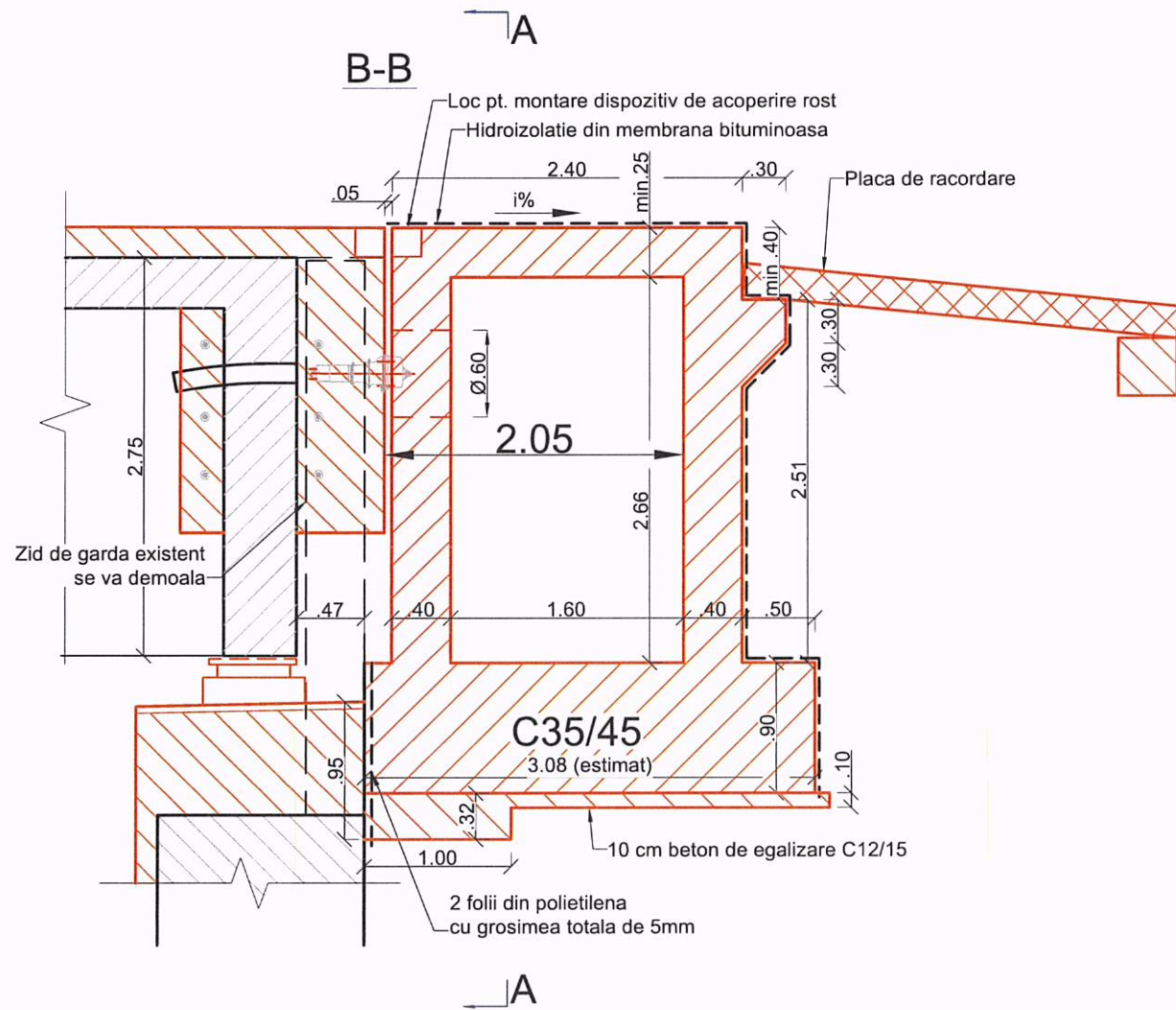

Beton C35/45
Otel BST500 C
Clasa de expunere: XC1 + XD3
Valoare max. A/C : 0.45
Dozaj min. ciment: 320 Kg/m³
Dmax 16mm; Consistenta S3

Etapa 1

- Demolare mască penduli până la baza pendulilor
- Cămășuire bază penduli pe zona montării preselor
- Demolare parțială penduli
- Montare prese
- Ridicare tablîer

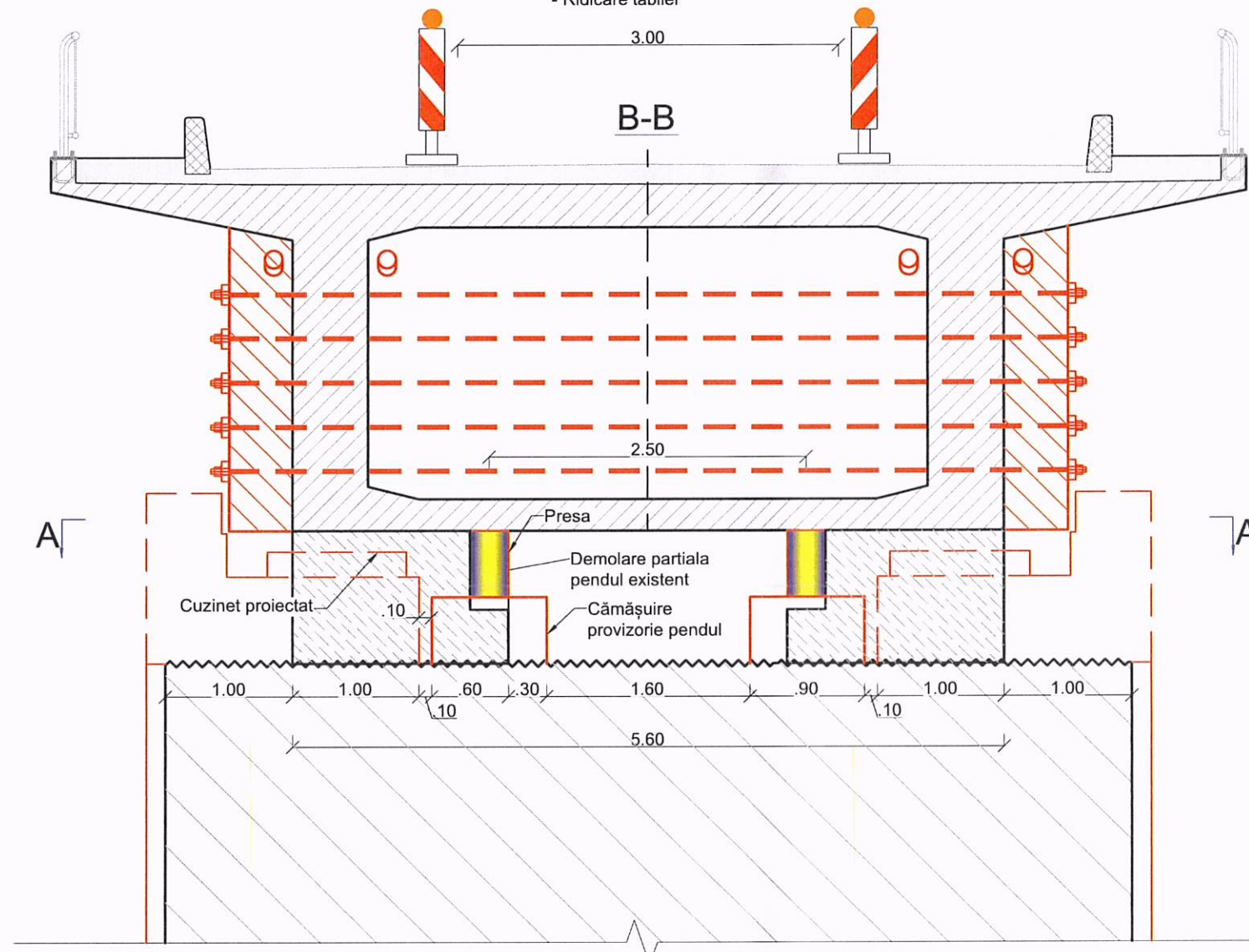

Cămășuirea provizorie a pendulului va fi definitivată ulterior, dimensiunile acesteia vor fi în funcție de dimensiunile preselor

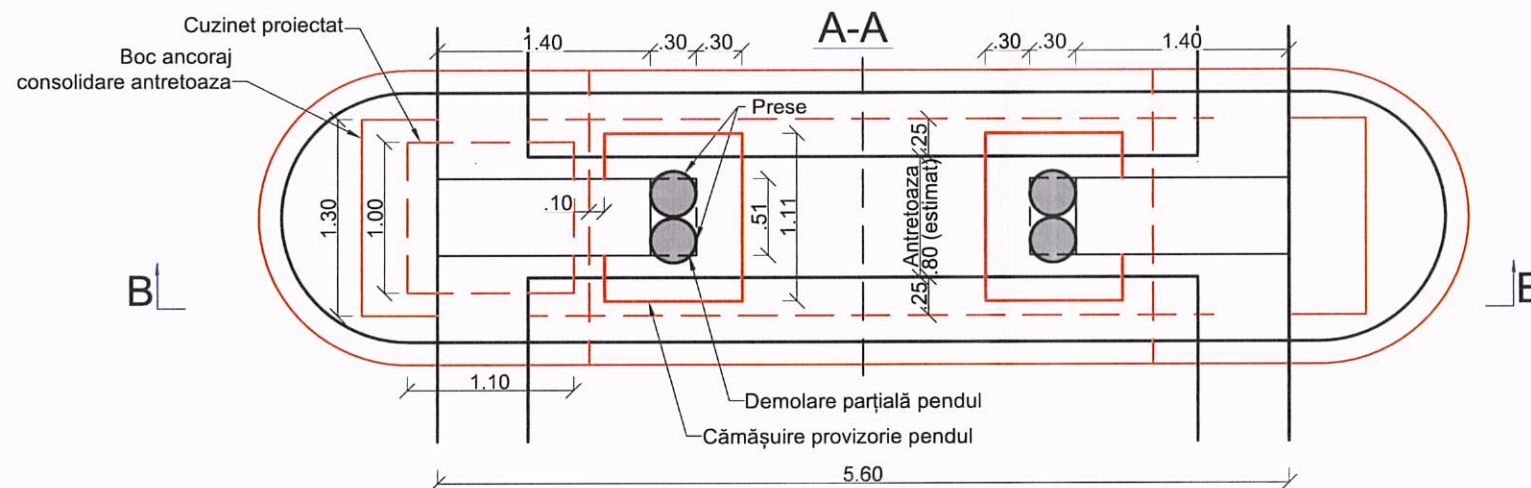

Harta cheie

Scara : 1:50

BENEFICIAR:



CNAIR
COMPANIA NAȚIONALĂ DE ADMINISTRARE A INFRASTRUCTURII RUTIERE S.A.
Direcția Regională Drumuri și Poduri IAȘI
Adresa: Sos. Nationala, nr. 23, cp 700.327, Iași, jud. Iași
Tel.: 0232.214.431 / Fax: 0232.214.432

NUMAR PROIECT: 523/2020

PROIECTANT:
S.C. NV CONSTRUCT S.R.L.



nv construct
ROAD DESIGN
S.C. NV CONSTRUCT S.R.L.
J12/1520/2006; C.I.F. RO18639415 | tel./fax. +40 264 460054 |
| Romania - Cluj-Napoca, str. Arges, nr. 26, ap. 8 |
| e-mail: nv.construct@yahoo.com |

DENUMIREA PROIECTULUI:
"REPARATII CURENTE POD PE DN 15 Km 300+981, PESTE RAUL BISTRITA LA PANGARATI, JUD. NEAMT"

P.T. + D.E.

Data: Noiembrie 2022

Proiectat	Ing. Demian Bogdan	Desenat	Ing. Demian Bogdan
Verificat	Ing. Nicoric Maria	Sef Proiect	Ing. Dan SIMA
-	-	-	-
-	-	-	-
-	-	-	-
Rev.	Data	Descriere	Proiectat
VERIFICAT			-
APROBAT			-
VERIFICATOR TEHNIC			Data

Obiect 01
POD
Pod pe DN15 Km 300+981 peste Raul Bistrita
Cuzineti Pile
Proces Tehnologic

Codificarea plansei

PROIECT	OBIECT	FAZA	SUBIECT	NUMAR	REVIZIA
523/20	01	PTDE	PD	341	-

Etapa 2

- Înălțare bachelă
- Executie cuzineti
- Montare aparate de reazem
- Coborare tablier
- Demolare pendul rămas, inclusiv consolidarea efectuată

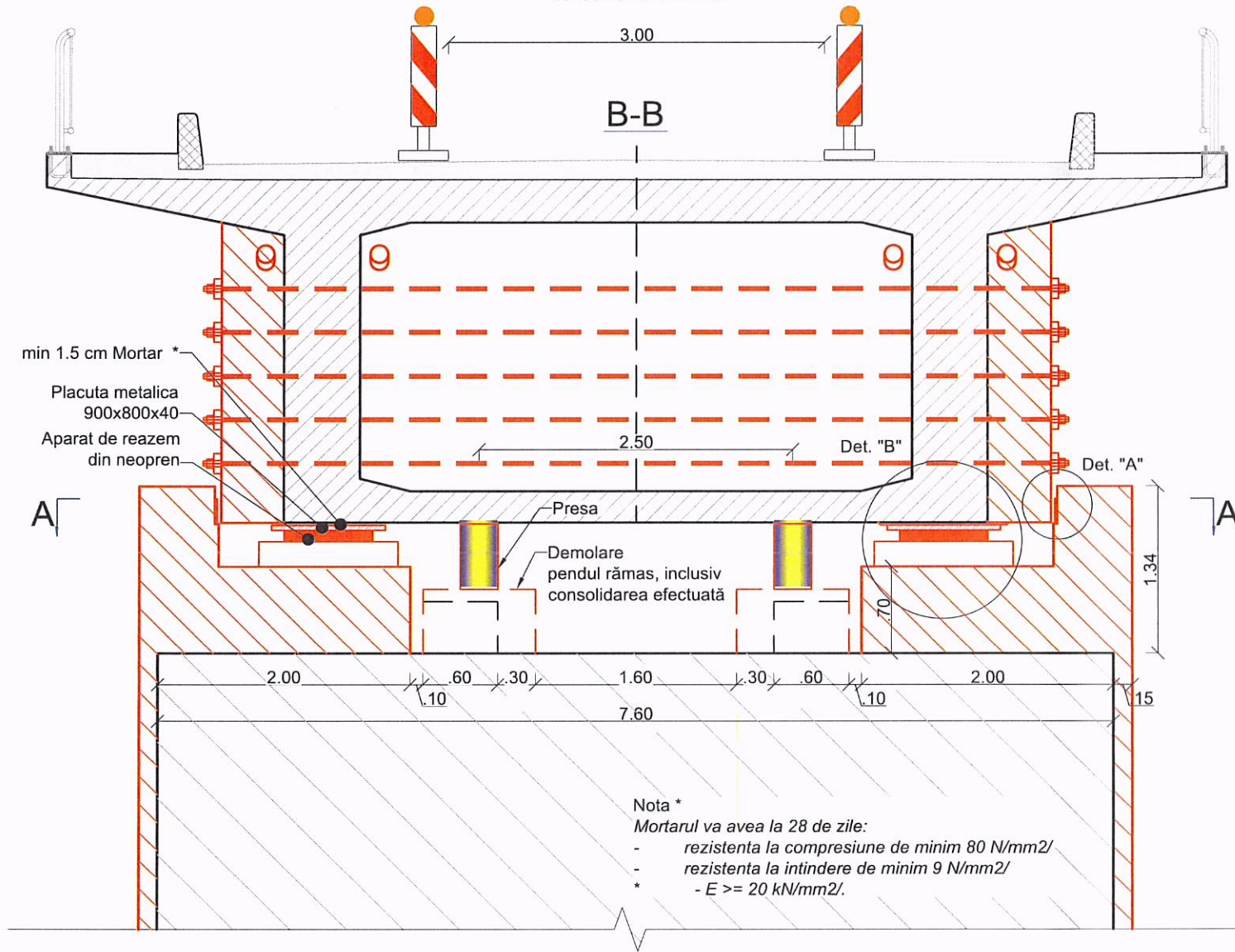

Detaliul "A" Sc. 1:10

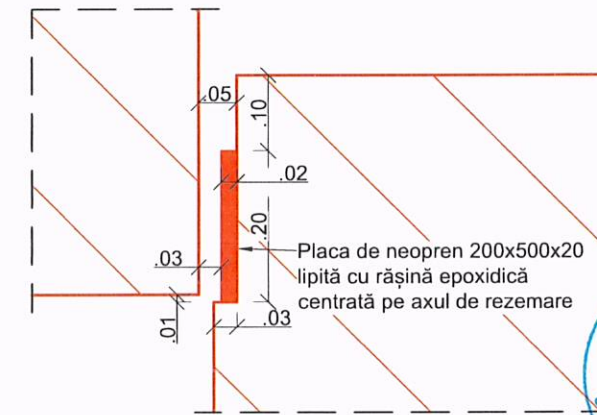

Detaliul "B" Sc. 1:20

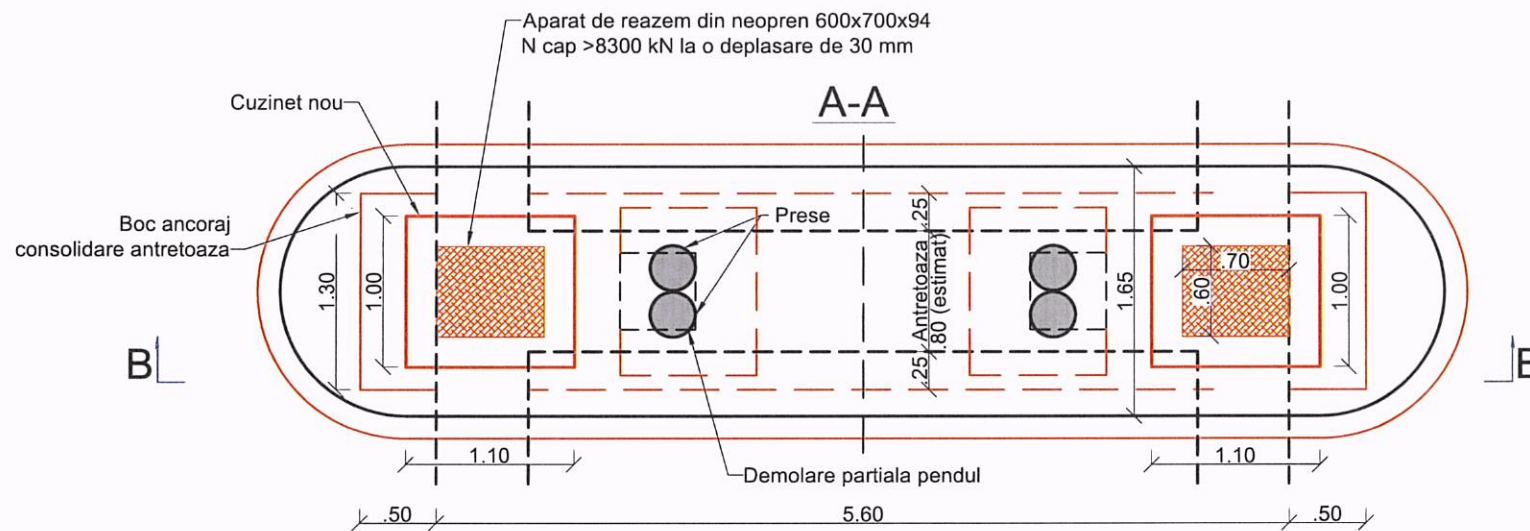
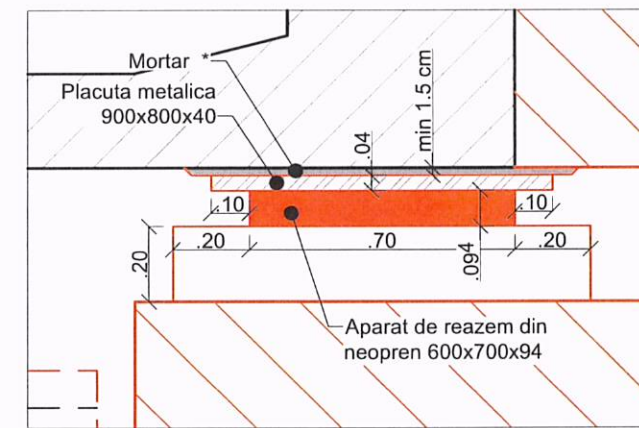

Harta cheie

Scara : 1:50

BENEFICIAR:



CNAIR
COMPANIA NAȚIONALĂ DE ADMINISTRARE A INFRASTRUCTURII RUTIERE S.A.
Direcția Regională Drumuri și Poduri IAȘI
Adresa: Sos. Nationala, nr. 23, cp 700.327, Iași, jud. Iași
Tel.: 0232.214.431 / Fax: 0232.214.432

NUMAR PROIECT:
523/2020

PROIECTANT:
S.C. NV CONSTRUCT S.R.L.



nv construct
ROAD DESIGN
S.C. NV CONSTRUCT S.R.L.
J12/1520/2006; C.I.F. RO18639415 | tel./fax: +40 264 460054 |
Romania - Cluj-Napoca, str. Arges, nr. 26, ap. 8 |
e-mail: nv.construct@yahoo.com

DENUMIREA PROIECTULUI:

"REPARATII CURENTE POD PE DN 15 Km 300+981, PESTE RAUL BISTRITA LA PANGARATI, JUD. NEAMT"

P.T. + D.E.

Data: Noiembrie 2022

Proiectat Ing. Demian Bogdan	Desenat Ing. Demian Bogdan
Verificat Ing. Nicorici Maria	Sef Proiect Ing. Dan SIMA

Rev.	Data	Descriere	Proiectat
-	-	-	-
-	-	-	-
-	-	-	-

VERIFICAT	-
APROBAT	-
VERIFICATOR TEHNIC	Data

Obiect 01
POD
Pod pe DN15 Km 300+981 peste Raul Bistrita
Cuzineti Pile
Proces Tehnologic

Codificarea plansei						
PROIECT	OBIECT	FAZA	SUBIECT	NUMAR	REVIZIA	
523/20	01	PTDE	PD	342	-	





Harta cheie

Scara : 1:50

BENEFICIAR:



COMPANIA NAȚIONALĂ DE
ADMINISTRARE A INFRASTRUCTURII
RUTIERE S.A.

Direcția Regională
Drumuri și Poduri IAȘI

Adresa: Sos. Nationala, nr. 23, cp 700.327, Iași, jud. Iași
Tel.: 0232.214.431 / Fax: 0232.214.432

NUMAR PROIECT:
523/2020

PROIECTANT:
S.C. NV CONSTRUCT S.R.L.,



S.C. NV CONSTRUCT S.R.L.
I 12/1520/2006; C.I.F. RO18639415 | tel./fax. +40 264 460054 |
| Romania - Cluj-Napoca, str. Arges, nr. 26, ap. 8 |
| e-mail: nv.construct@yahoo.com |



DENUMIREA PROIECTULUI:

”REPARATII CURENTE POD
PE DN 15 Km 300+981,
PESTE RAUL BISTRITA LA
PANGARATI, JUD. NEAMT”

P.T. + D.E.

Data: Noiembrie 2022

Proiectat Ing. Demian Bogdan	Desenat Ing. Demian Bogdan
Verificat Ing. Nicorici Maria	Sef Proiect Ing. Dan SIMA

-	-	-	-
-	-	-	-
-	-	-	-
Rev.	Data	Descriere	Proiectat
		VERIFICAT	-
		APROBAT	-
		VERIFICATOR TEHNIC	Data

Obiect 01
POD

Pod pe DN15 Km 300+981
peste Raul Bistrita
Cuzineti Pile
Proces Tehnologic

Codificarea plansei					
PROIECT	OBIECT	FAZA	SUBIECT	NUMAR	REVIZIA
523/20	01	PTDE	PD	343	-

Etapa 3

- Finalizare bancheta cuzineti

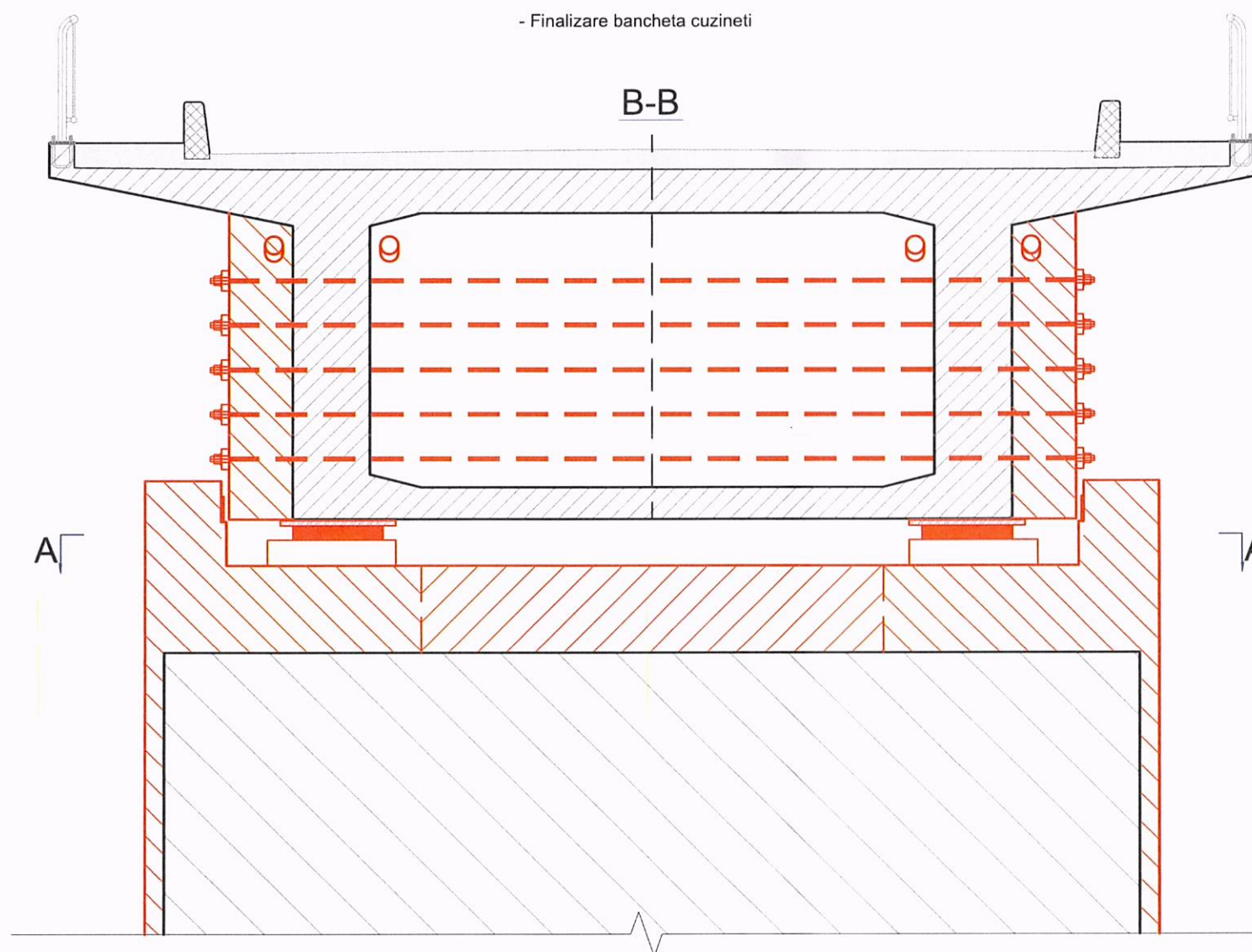



Harta cheie

Scara : 1:25

BENEFICIAR:

CNAIR
 COMPANIA NAȚIONALĂ DE
 ADMINISTRARE A INFRASTRUCTURII
 RUTIERE S.A.
 Direcția Regională
 Drumuri și Poduri IAȘI
 Adresa: Sos. Naționala, nr. 23, cp 700.327, Iași, jud. Iași
 Tel.: 0232.214.431 / Fax: 0232.214.432

NUMAR PROIECT:
523/2020

PROIECTANT:
S.C. NV CONSTRUCT S.R.L.,

 S.C. NV CONSTRUCT S.R.L.
 J12/1520/2006; C.I.F. RO18639415 | tel./fax: +40 264 460054 |
 | Romania - Cluj-Napoca, str. Arges, nr. 26, ap. 8 |
 | e-mail: nv.construct@yahoo.com |

DENUMIREA PROIECTULUI:
 "REPARATII CURENTE POD
 PE DN 15 Km 300+981,
 PESTE RAUL BISTRITA LA
 PANGARATI, JUD. NEAMT"

P.T. + D.E.

Data: Noiembrie 2022

Proiectat Ing. Demian Bogdan	Desenat Ing. Demian Bogdan
Verificat Ing. Nicorici Maria	Sef Proiect Ing. Dan SIMA

Rev.	Data	Descriere	Proiectat
1	11'22	Inlocuire Aparate de Reazem	D.B.
VERIFICAT			-
APROBAT			-
VERIFICATOR TEHNIC			Data

**Obiect 01
POD**

Pod pe DN15 Km 300+981
 peste Raul Bistrita
 Inaltare Pile si Cuzineti

Codificarea plansei

PROIECT	OBIECT	FAZA	SUBIECT	NUMAR	REVIZIA
523/20	01	PTDE	PD	320	1

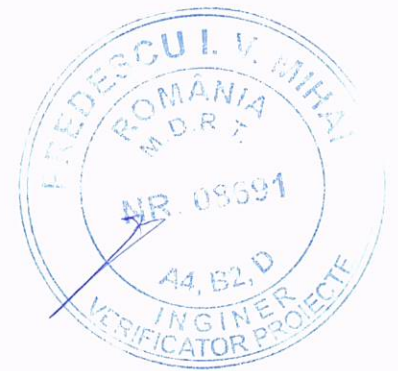
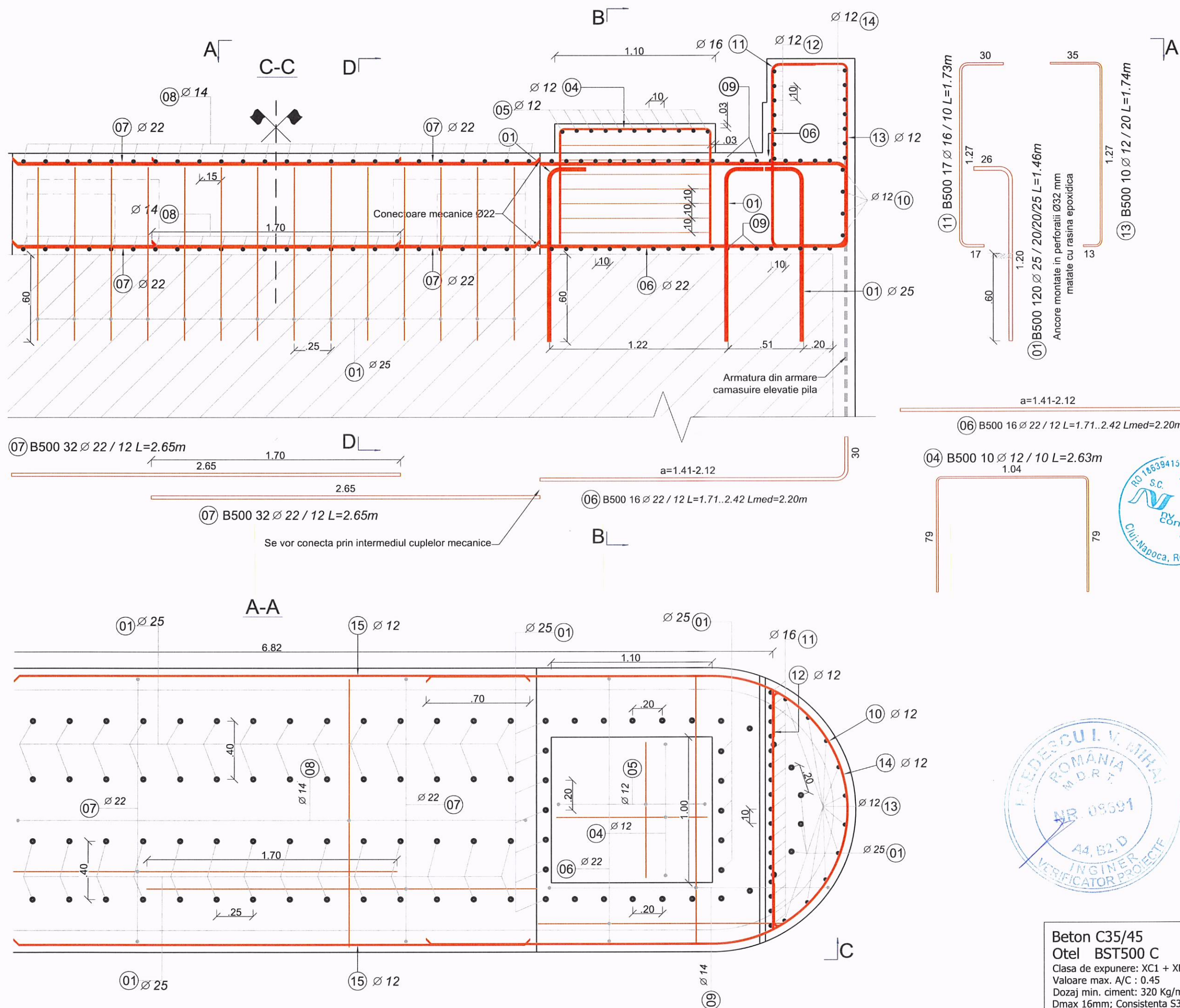



Harta cheie

Scara : 1:25

BENEFICIAR:



COMPANIA NAȚIONALĂ DE ADMINISTRARE A INFRASTRUCTURII RUTIERE S.A.

Direcția Regională Drumuri și Poduri IAȘI

Adresa: Sos. Nationala, nr. 23, cp 700.327, Iași, jud. Iași
Tel.: 0232.214.431 / Fax: 0232.214.432

NUMAR PROIECT: 523/2020

PROIECTANT: S.C. NV CONSTRUCT S.R.L.,



J12/1520/2006; C.I.F. RO18639415 | tel./fax. +40 264 460054 |
Romania - Cluj-Napoca, str. Arges, nr. 26, ap. 8 |
e-mail: nv.construct@yahoo.com |



DENUMIREA PROIECTULUI:

"REPARATII CURENTE POD PE DN 15 Km 300+981, PESTE RAUL BISTRITA LA PANGARATI, JUD. NEAMT"

P.T. + D.E.

Data: Noiembrie 2022

Proiectat Ing. Demian Bogdan	Desenat Ing. Demian Bogdan
Verificat Ing. Nicorici Maria	Sef Proiect Ing. Dan SIMA

Rev.	Data	Descriere	Proiectat
-	-	-	-
-	-	-	-
-	-	-	-
-	-	-	-
VERIFICAT			-
APROBAT			-
VERIFICATOR TEHNIC			Data

Obiect 01
POD

Pod pe DN15 Km 300+981 peste Raul Bistrita
Inaltare Pile si Cuzineti

Codificarea plansei

PROIECT	OBIECT	FAZA	SUBIECT	NUMAR	REVIZIA
523/20	01	PTDE	PD	321	-

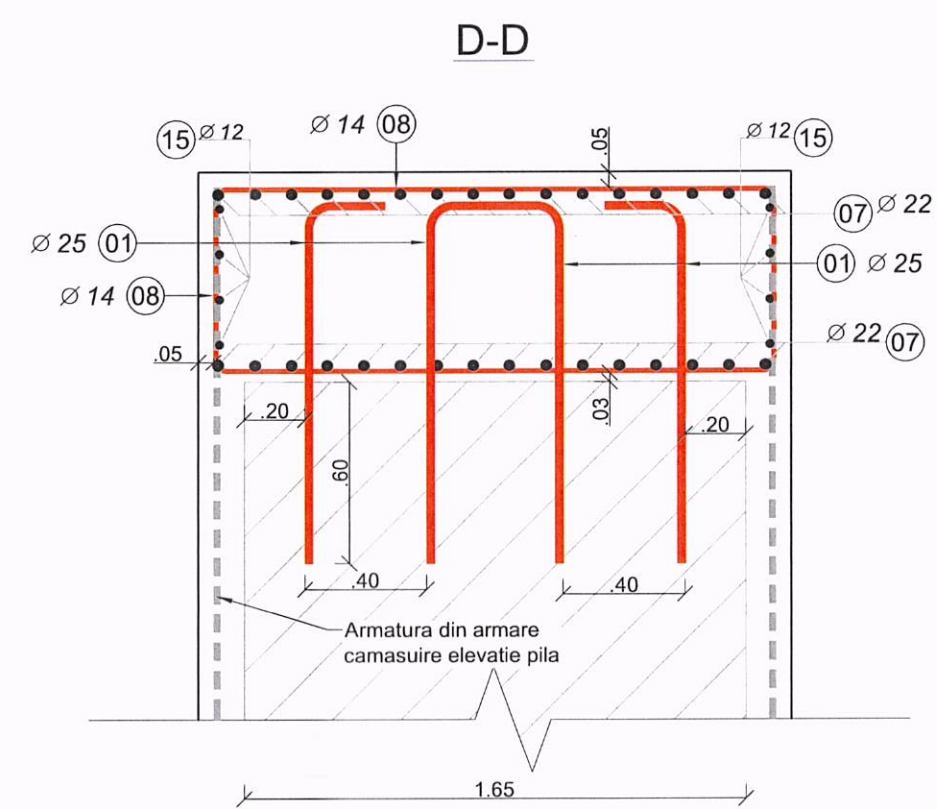
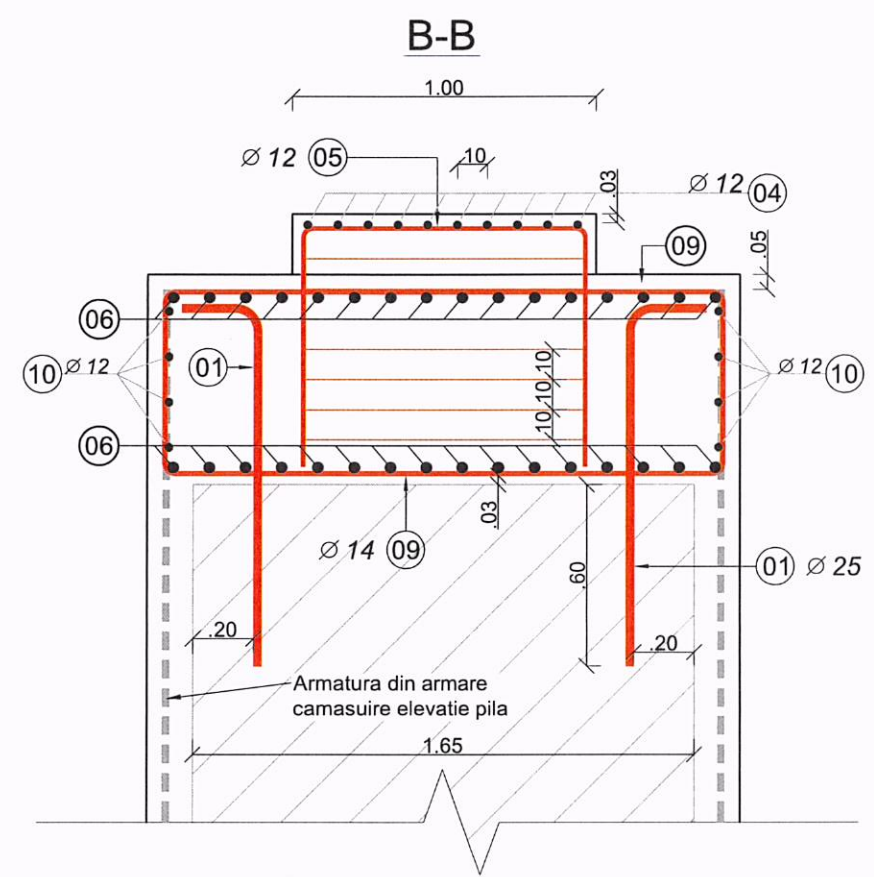

05 B500 11 Ø 12 / 10 L=2.53m
94

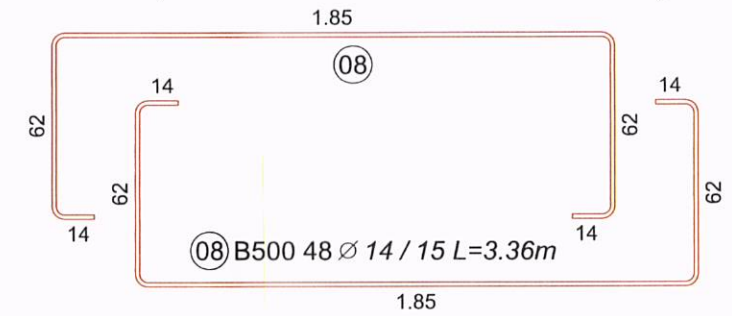
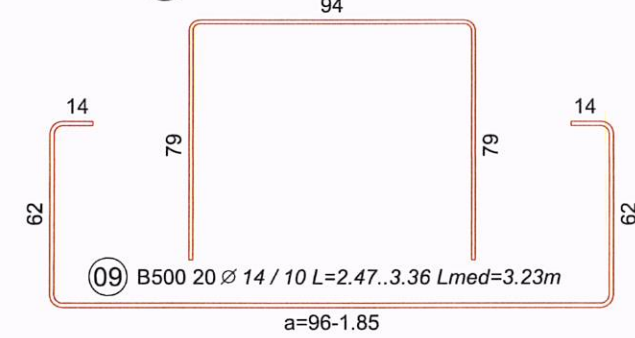

Armare Cuzinet

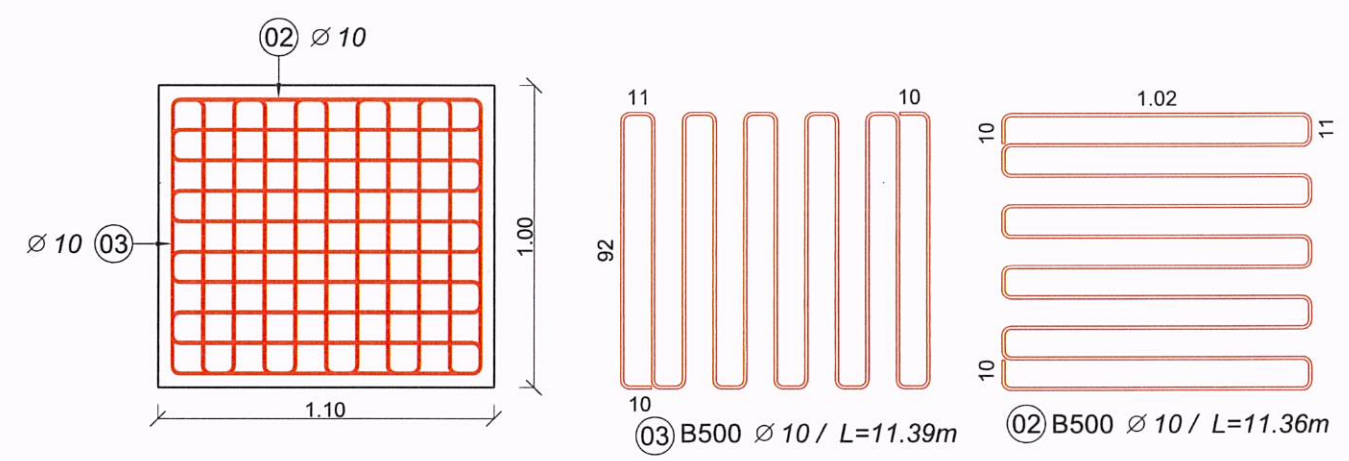

Beton C35/45
Otel BST500 C
Clasa de expunere: XC1 + XD3
Valoare max. A/C : 0.45
Dozaj min. ciment: 320 Kg/m³
Dmax 16mm; Consistenta S3

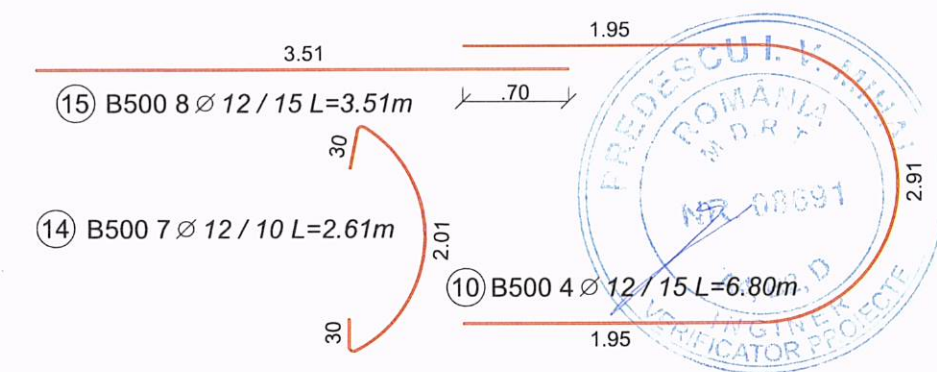

Note:

- Toate suprafetele de beton care vin in contact cu betonul proaspăt se vor curata si spituii in camp continuu pentru a asigura o suprafata rugoasa de cel puțin 3 mm la cel mult 40 mm distanta intre ele.
- Dimensiunile barelor sunt date de la fibra exterioara (nu sunt in axul barelor)
- Toate muchiile elementelor din beton vor avea sanfren de 25x25 mm.
- Stratul de acoperire cu beton a armaturilor este de 3/5 cm
- !!! Dimensiunile armaturilor se vor adapta la situatia din teren.
- Montarea barelor de armatura se va face dupa spituirea si spalarea suprafetelor de beton existente ce vor veni in contact cu betonul proaspăt.



Harta cheie

Scara : -

BENEFICIAR:



COMPANIA NAȚIONALĂ DE ADMINISTRARE A INFRASTRUCTURII RUTIERE S.A.

Diracțiunea Regională Drumuri și Poduri IAȘI

Adresa: Sos. Naționala, nr. 23, cp 700.327, Iași, jud. Iași
Tel.: 0232.214.431 / Fax: 0232.214.432

NUMAR PROIECT:
523/2020

PROIECTANT:
S.C. NV CONSTRUCT S.R.L.,



S.C. NV CONSTRUCT S.R.L.
I J12/1520/2006; C.I.F. RO18639415 | tel./fax: +40 264 460054 |
| Romania - Cluj-Napoca, str. Arges, nr. 26, ap. 8 |
| e-mail: nv.construct@yahoo.com |



DENUMIREA PROIECTULUI:

"REPARATII CURENTE POD PE DN 15 Km 300+981, PESTE RAUL BISTRITA LA PANGARATI, JUD. NEAMT"

P.T. + D.E.

Data: Noiembrie 2022

Proiectat Ing. Demian Bogdan	Desenat Ing. Demian Bogdan
Verificat Ing. Nicorici Maria	Sef Proiect Ing. Dan SIMA

-	-	-	-
-	-	-	-
-	-	-	-

Rev.	Data	Descriere	Proiectat
		VERIFICAT	-
		APROBAT	-
		VERIFICATOR TEHNIC	Data

Obiect 01
POD

Pod pe DN15 Km 300+981 peste Raul Bistrita Inaltare Pile si Cuzineti

Codificarea plansei

PROIECT	OBIECT	FAZA	SUBIECT	NUMAR	REVIZIA
523/20	01	PTDE	PD	322	-

Marca	Diametru	Nr. Bare	Lungime bara (m)	Tip Otel	Lungimi pe diametre (m)						
					B500						
					∅ 10	∅ 12	∅ 14	∅ 16	∅ 22	∅ 25	
01	25	120	1.46	B500							174.96
02	10	14	11.36	B500	159.03						
03	10	14	11.39	B500	159.40						
04	12	20	2.63	B500		52.56					
05	12	22	2.53	B500		55.62					
06	22	64	2.20 *	B500					140.86		
07	22	64	2.65	B500					169.60		
08	14	48	3.36	B500			161.38				
09	14	80	3.23 *	B500			258.72				
10	12	8	6.80	B500		54.43					
11	16	34	1.73	B500				58.92			
12	12	14	1.65	B500		23.09					
13	12	20	1.74	B500		34.82					
14	12	14	2.61	B500		36.54					
15	12	8	3.51	B500		28.06					
Lungime pe diametre (m)					318.43	285.12	420.10	58.92	310.46	174.96	
Masa pe metru liniar de bara (kg/m)					0.62	0.89	1.21	1.58	2.98	3.85	
Masa pe diametre (kg)					196.47	253.18	508.32	93.10	925.18	673.60	
Masa pe tip de otel (kg)					2649.85						
Total (kg)					2649.85						

Placute metalice aparate de reazem: 2x226.1Kg = 452.2 Kg
Conectori mecanici ∅ 22 : 64 buc





Harta cheie

Scara : 1:50

BENEFICIAR:



COMPANIA NAȚIONALĂ DE
ADMINISTRARE A INFRASTRUCTURII
RUTIERE S.A.

Direcția Regională
Drumuri și Poduri IAȘI

Adresa: Sos. Nationala, nr. 23, cp 700.327, Iași, jud. Iași
Tel.: 0232.214.431 / Fax: 0232.214.432

NUMAR PROIECT:
523/2020

PROIECTANT:
S.C. NV CONSTRUCT S.R.L.,



S.C. NV CONSTRUCT S.R.L.

J12/1520/2006; C.I.F. RO16639415 | tel./fax: +40 264 460054 |

[Romania - Cluj-Napoca, str. Arges, nr. 26, ap. 8 |

| e-mail: nv.construct@yahoo.com |



DENUMIREA PROIECTULUI:

"REPARATII CURENTE POD
PE DN 15 Km 300+981,
PESTE RAUL BISTRITA LA
PANGARATI, JUD. NEAMT"

P.T. + D.E.

Data: Noiembrie 2022

Proiectat	Desenat
Ing. Demian Bogdan	Ing. Demian Bogdan

Verificat	Sef Proiect
Ing. Nicorici Maria	Ing. Dan SIMA

-	-	-
-	-	-
-	-	-

Rev.	Data	Descriere	Proiectat
		VERIFICAT	-
		APROBAT	-
		VERIFICATOR TEHNIC	Data

Obiect 01
POD

Pod pe DN15 Km 300+981
peste Raul Bistrita
Cuzineti Culee
Proces Tehnologic

PROIECT	OBIECT	FAZA	SUBIECT	NUMAR	REVIZIA
523/20	O1	PTDE	PD	351	-

Etapa 1

- Demolare mască penduli până la baza pendulilor
- Montare prese
- Ridicare tablier

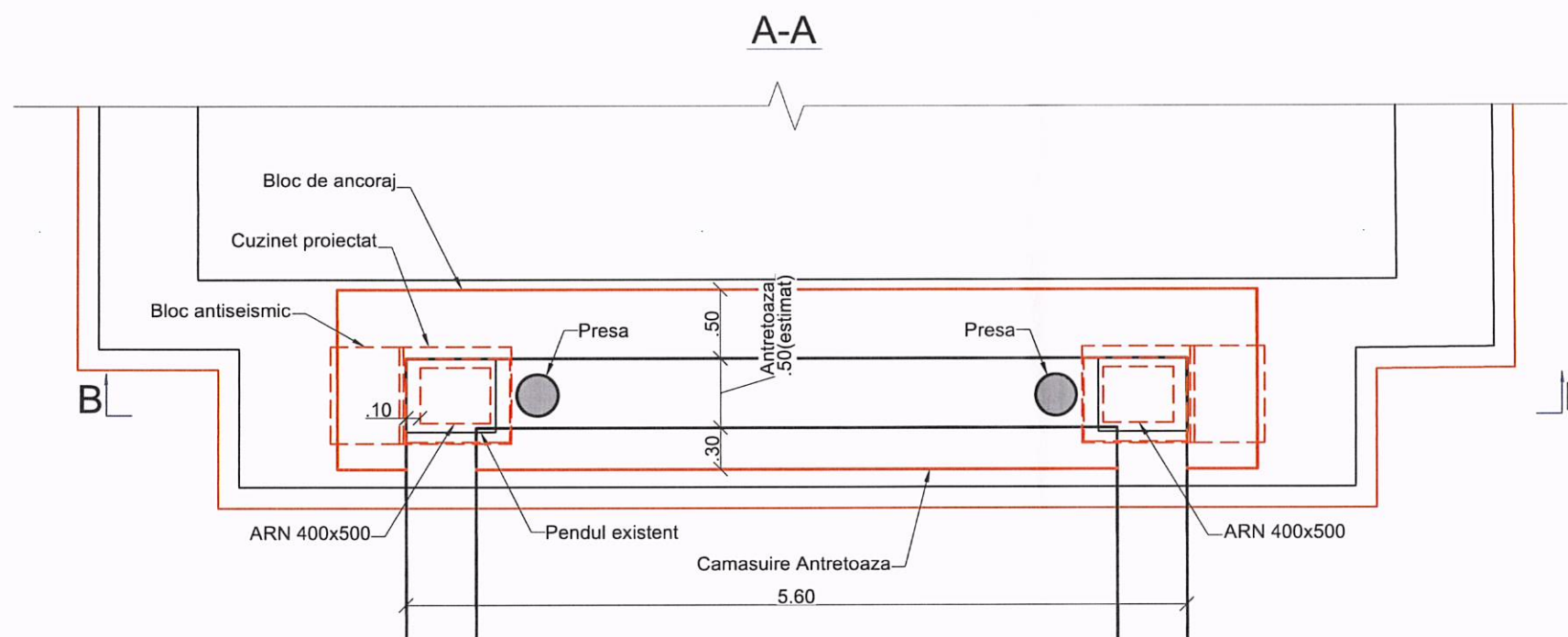
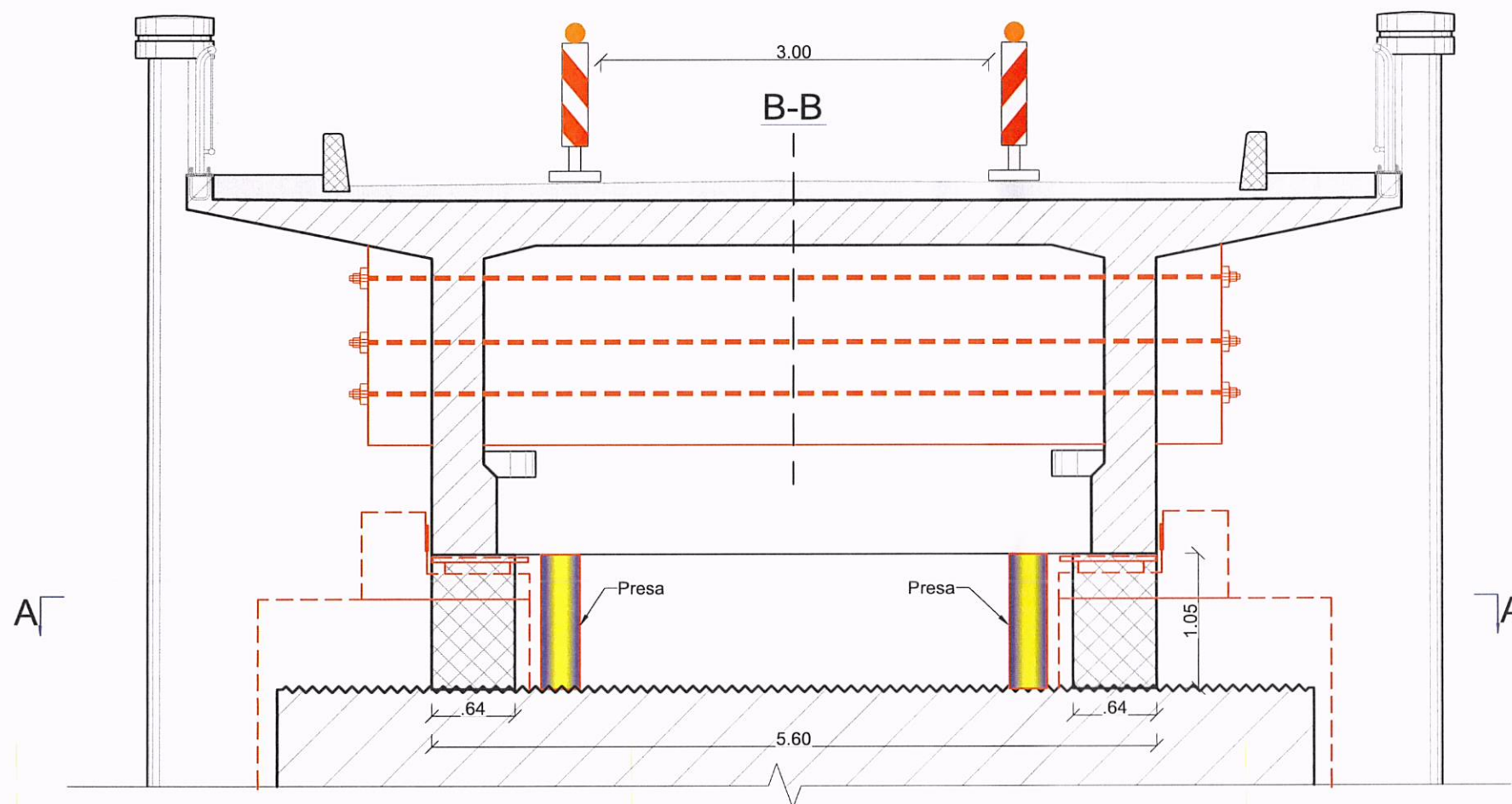

Etapa 2

- Înălțare banchetă
- Executie cuzineti
- Montare aparate de reazem
- Coborare tablier

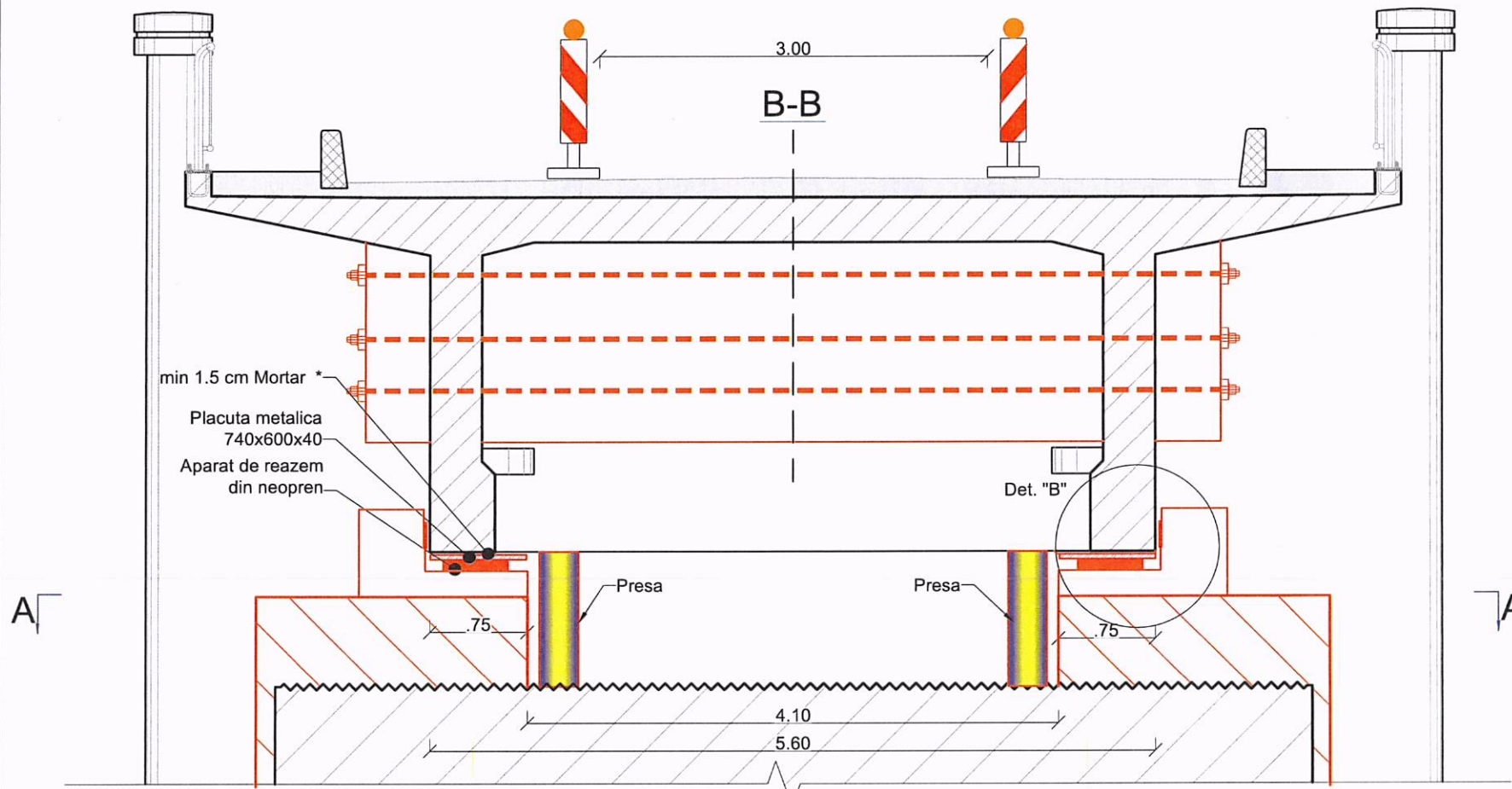

min 1.5 cm Mortar *
Placuta metalica 740x600x40
Aparat de reazem din neopren

Det. "B"

Presă

Presă

Nota *
Mortarul va avea la 28 de zile:
- rezistența la compresiune de minim 80 N/mm²/
- rezistența la întindere de minim 9 N/mm²/
* - E >= 20 kN/mm².

A-A

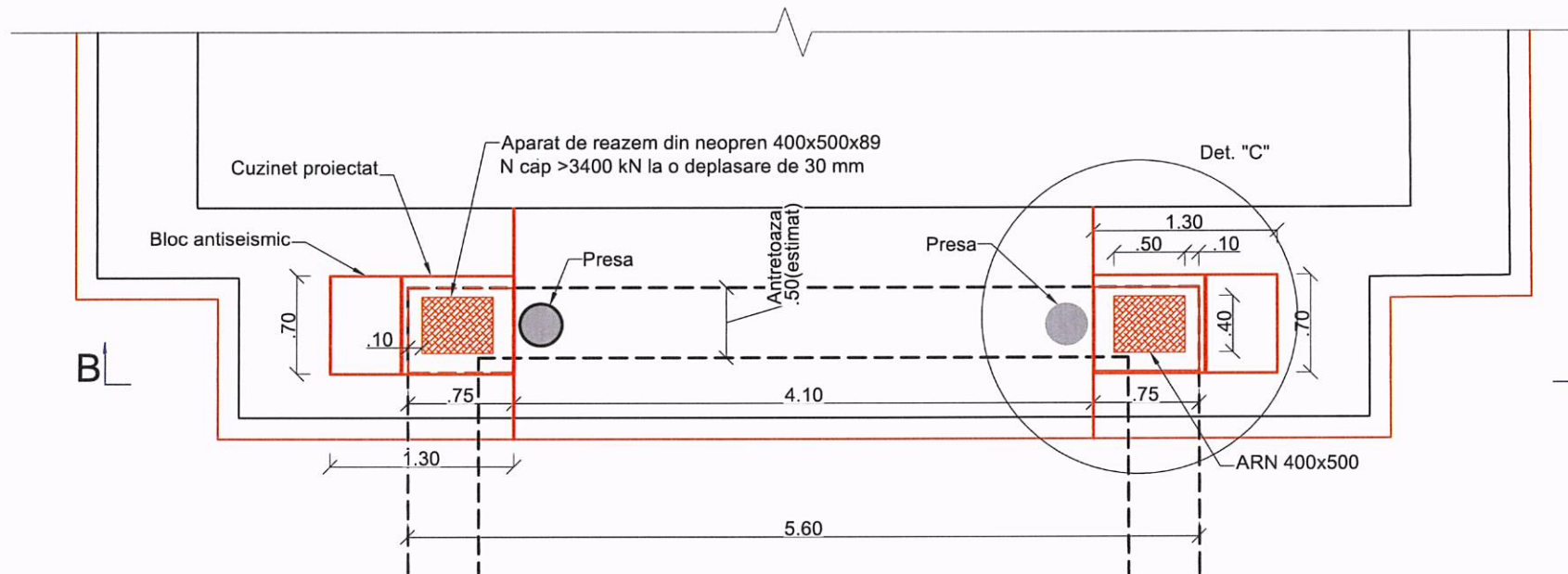

!!! Bancheta va avea o panta de 2% spre albie

Amenajare bancheta

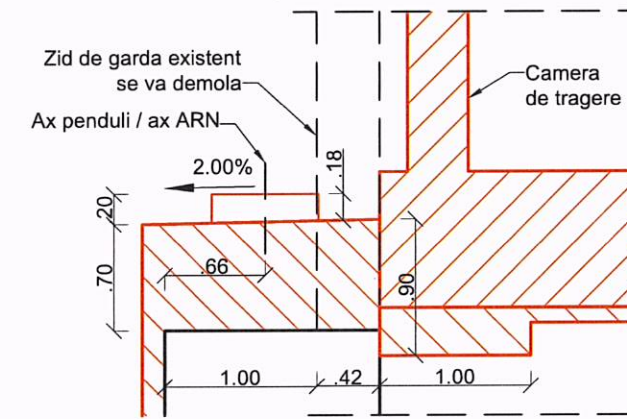

Detaliul "A" Sc. 1:10

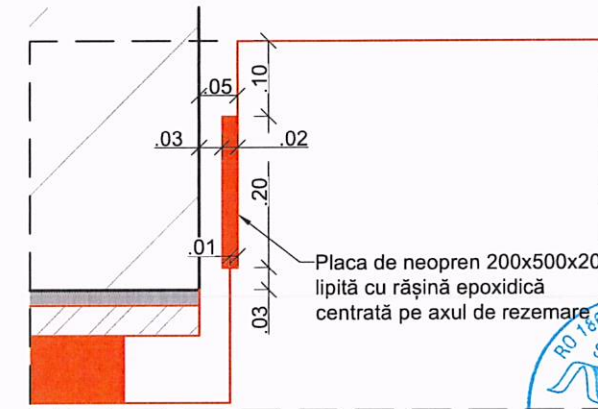

Detaliul "B" Sc. 1:20

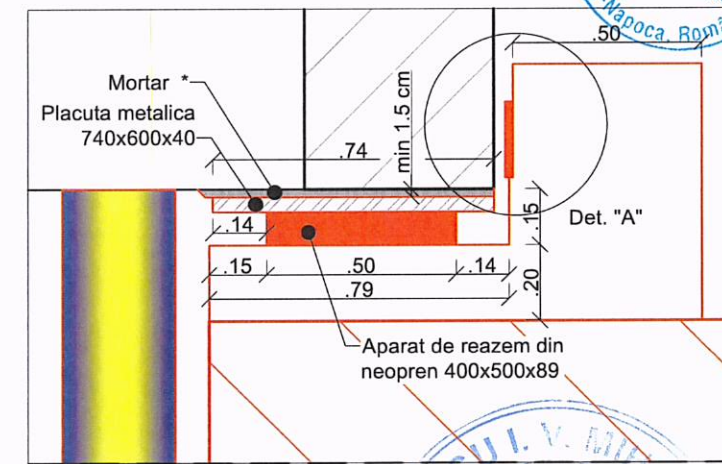

Detaliul "C" Montare ARN și placă metalică Sc. 1:20

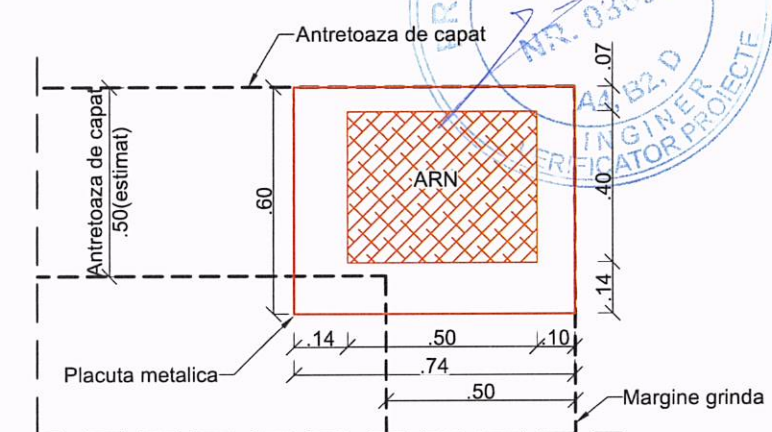

Harta cheie

Scara : 1:50

BENEFICIAR:



COMPANIA NAȚIONALĂ DE
ADMINISTRARE A INFRASTRUCTURII
RUTIERE S.A.

Direcția Regională
Drumuri și Poduri IAȘI

Adresa: Sos. Națională, nr. 23, cp 700.327, Iași, jud. Iași
Tel.: 0232.214.431 / Fax: 0232.214.432

NUMAR PROIECT:
523/2020

PROIECTANT:
S.C. NV CONSTRUCT S.R.L.



S.C. NV CONSTRUCT S.R.L.

J.12/1520/2006; C.I.F. RO18639415 | tel./fax. +40 264 460054 |
Romania - Cluj-Napoca, str. Arges, nr. 26, ap. 8 |
e-mail: nv.construct@yahoo.com

DENUMIREA PROIECTULUI:

"REPARATII CURENTE POD
PE DN 15 Km 300+981,
PESTE RAUL BISTRITA LA
PANGARATI, JUD. NEAMT"

P.T. + D.E.

Data: Noiembrie 2022

Proiectat Ing. Demian Bogdan	Desenat Ing. Demian Bogdan
Verificat Ing. Nicoric Maria	Sef Proiect Ing. Dan SIMA

Rev.	Data	Descriere	Proiectat
-	-	-	-
-	-	-	-
-	-	-	-
-	-	-	-
VERIFICAT			-
APROBAT			-
VERIFICATOR TEHNIC			Data

Obiect 01
POD

Pod pe DN15 Km 300+981
peste Raul Bistrita
Cuzineti Culee
Proces Tehnologic

Codificarea plansei

PROIECT	OBIECT	FAZA	SUBIECT	NUMAR	REVIZIA
523/20	01	PTDE	PD	352	-

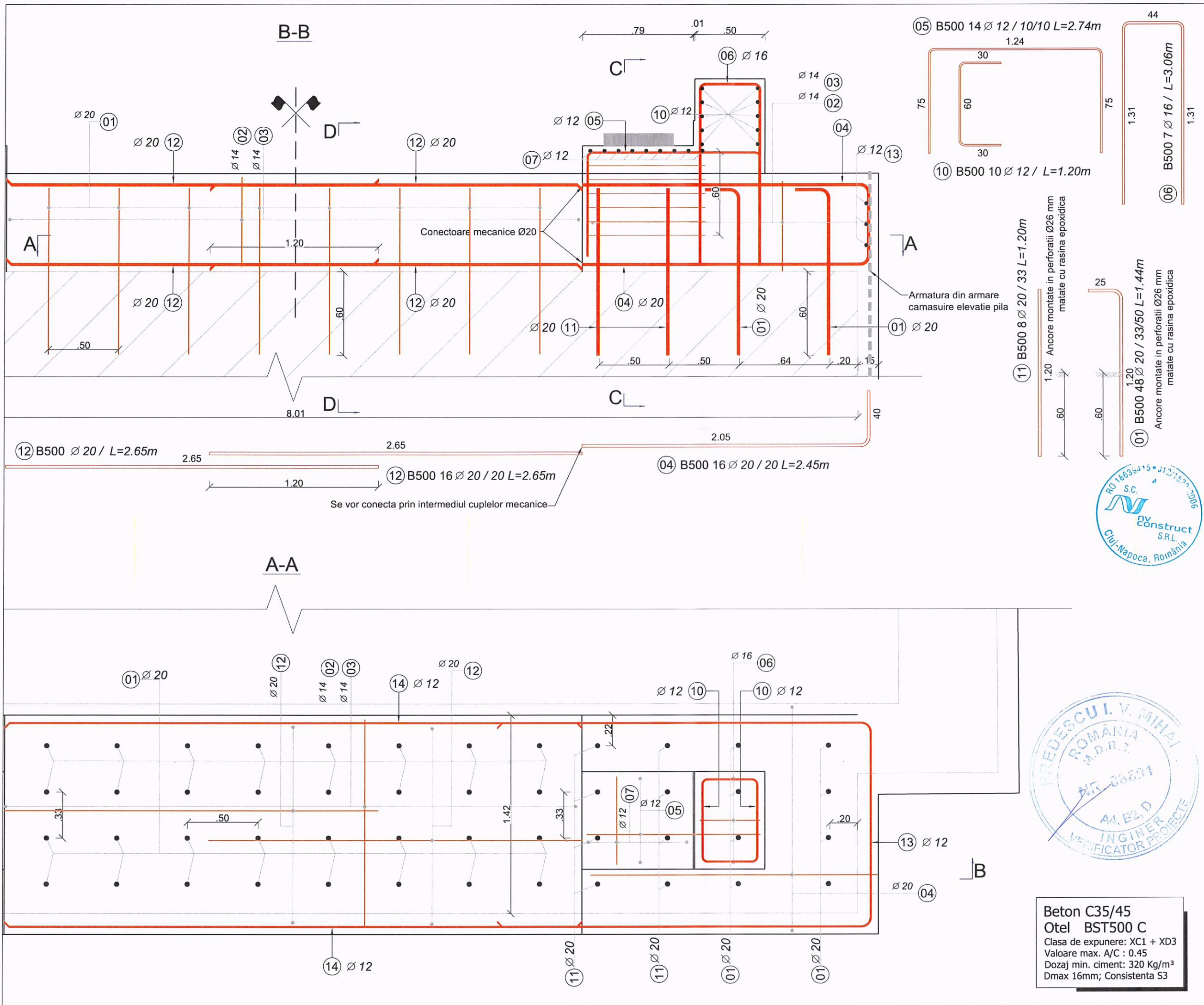

Harta cheie
 Scara : 1:25

BENEFICIAR:

CNAIR
 COMPANIA NAȚIONALĂ DE
 ADMINISTRARE A INFRASTRUCTURII
 RUTIERE S.A.
 Direcția Regională
 Drumuri și Poduri IAȘI
 Adresa: Sos. Nationala, nr. 23, cp 700.327, Iași, jud. Iasi
 Tel.: 0232.214.431 / Fax: 0232.214.432

NUMAR PROIECT:
 523/2020

PROIECTANT:
 S.C. NV CONSTRUCT S.R.L.,

nv construct
 ROAD DESIGN
 S.C. NV CONSTRUCT S.R.L.
 I J12/1520/2006; C.I.F. RO18639415 | tel./fax. +40 264 460054 |
 Romania - Cluj-Napoca, str. Arges, nr. 26, ap. 8 |
 e-mail: nv.construct@yahoo.com |



DENUMIREA PROIECTULUI:
 "REPARATII CURENTE POD
 PE DN 15 Km 300+981,
 PESTE RAUL BISTRITA LA
 PANGARATI, JUD. NEAMT"

P.T. + D.E.
Data: Noiembrie 2022

Proiectat Ing. Demian Bogdan	Desenat Ing. Demian Bogdan
Verificat Ing. Nicorici Maria	Sef Proiect Ing. Dan SIMA



Rev.	Data	Descriere	Proiectat
-	-	-	-
-	-	-	-
-	-	-	-
-	-	-	-
VERIFICAT			
APROBAT			
VERIFICATOR TEHNIC			Data

Obiect 01
POD
 Pod pe DN15 Km 300+981
 peste Raul Bistrita
 Inaltare Culee si Cuzineti

Codificarea plansei

PROIECT	OBIECT	FAZA	SUBIECT	NUMAR	REVIZIA
523/20	01	PTDE	PD	354	-



Harta cheie

Scala : 1:25

BENEFICIAR:

CNAIR
 COMPANIA NAȚIONALĂ DE
 ADMINISTRARE A INFRASTRUCTURII
 RUTIERE S.A.
 Direcția Regională
 Drumuri și Poduri IAȘI
 Adresa: Sos. Nationala, nr. 23, cp 700.327, Iași, jud. Iași
 Tel.: 0232.214.431 / Fax: 0232.214.432

NUMAR PROIECT:
523/2020

PROIECTANT:
 S.C. NV CONSTRUCT S.R.L.,

nv construct
 ROAD DESIGN
 S.C. NV CONSTRUCT S.R.L.
 I.12/1520/2006; C.I.F. RO18639415 | tel./fax. +40 264 460054 |
 | Romania - Cluj-Napoca, str. Arges, nr. 25, ap. 8 |
 | e-mail: nv.construct@yahoo.com |



DENUMIREA PROIECTULUI:

"REPARATII CURENTE POD
PE DN 15 Km 300+981,
PESTE RAUL BISTRITA LA
PANGARATI, JUD. NEAMT"

P.T. + D.E.

Data: Noiembrie 2022

Proiectat Ing. Demian Bogdan	Desenat Ing. Demian Bogdan
Verificat Ing. Nicorici Maria	Sef Proiect Ing. Dan SIMA

-	-	-
-	-	-
-	-	-

Rev.	Data	Descriere	Proiectat
		VERIFICAT	-
		APROBAT	-
		VERIFICATOR TEHNIC	Data

Obiect 01
POD

Pod pe DN15 Km 300+981
peste Raul Bistrita
Inaltare Culee si Cuzineti

Codificarea plansei

PROIECT	OBIECT	FAZA	SUBIECT	NUMAR	REVIZIA
523/20	01	PTDE	PD	355	-

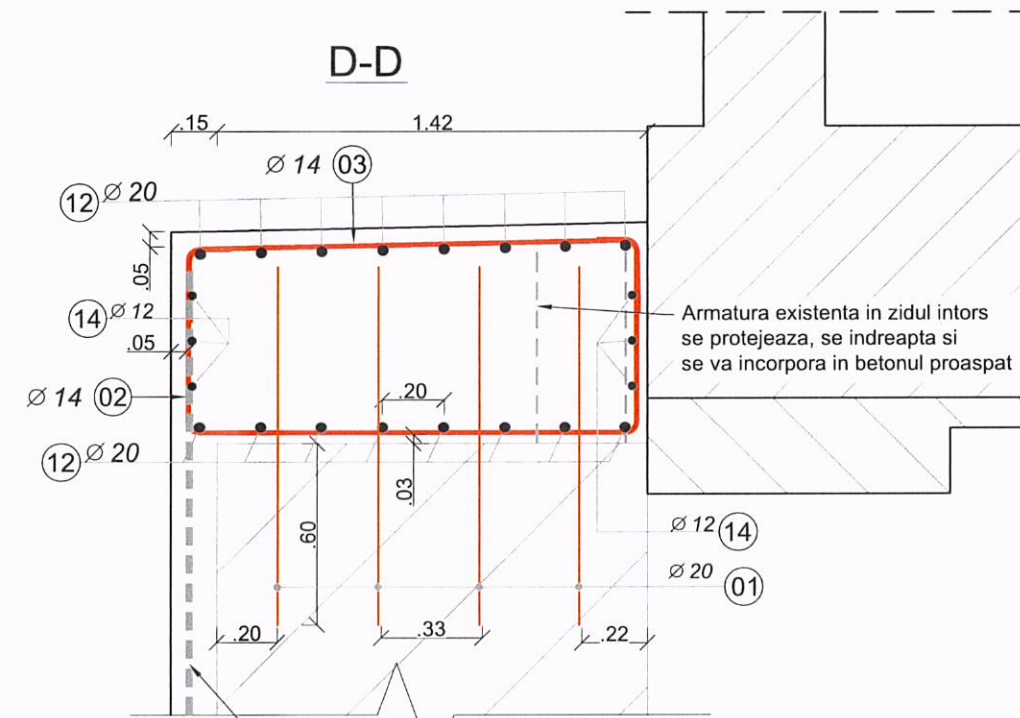
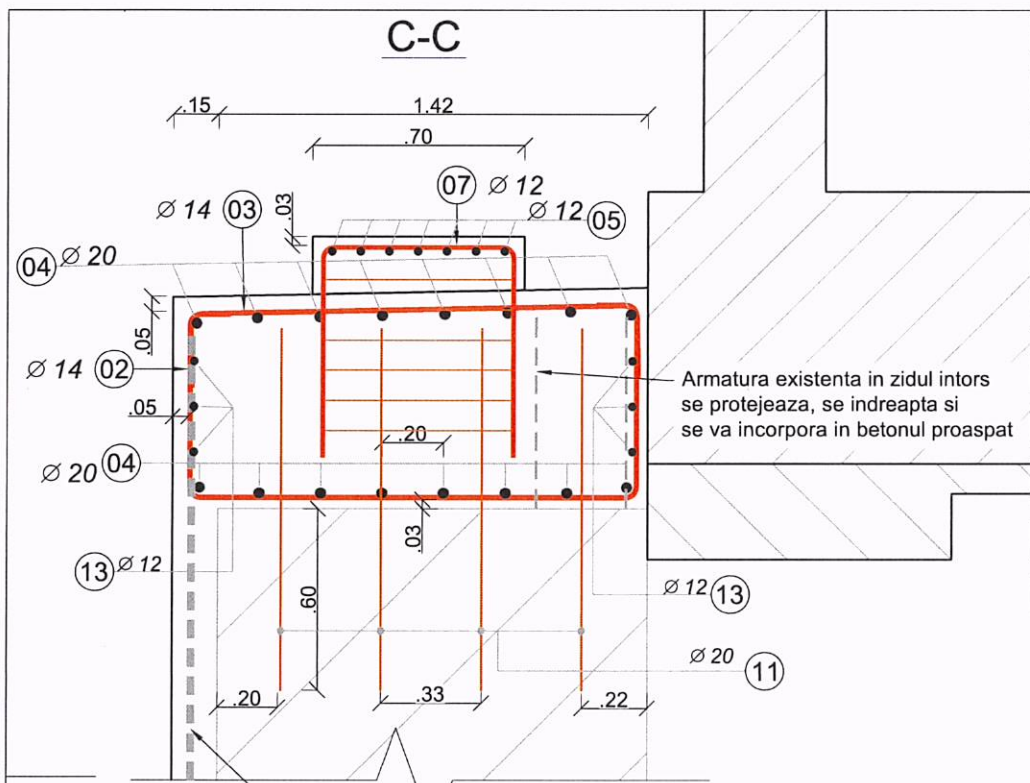

Armatura din armare
camasuire elevatie pila

03 B500 56 Ø 14 / 15 L=1.99m

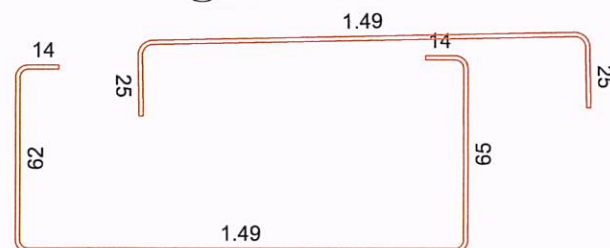

02 B500 56 Ø 14 / 15 L=3.04m

Armare Cuzinet

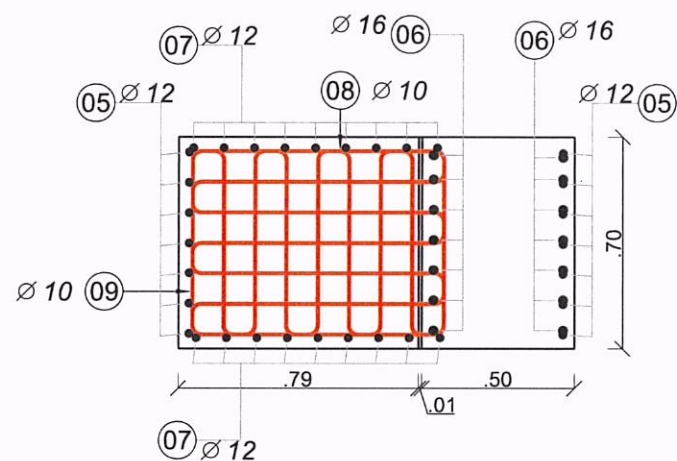

Beton C35/45
Otel BST500 C
 Clasa de expunere: XC1 + XD3
 Valoare max. A/C : 0.45
 Dozaj min. ciment: 320 Kg/m³
 Dmax 16mm; Consistenta S3

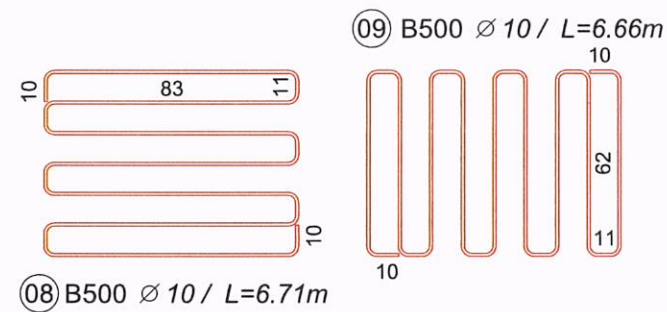

08 B500 Ø 10 / L=6.71m

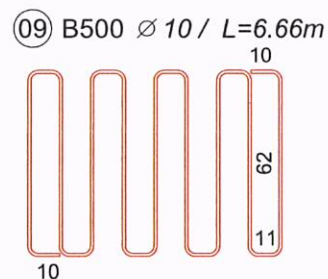

09 B500 Ø 10 / L=6.66m

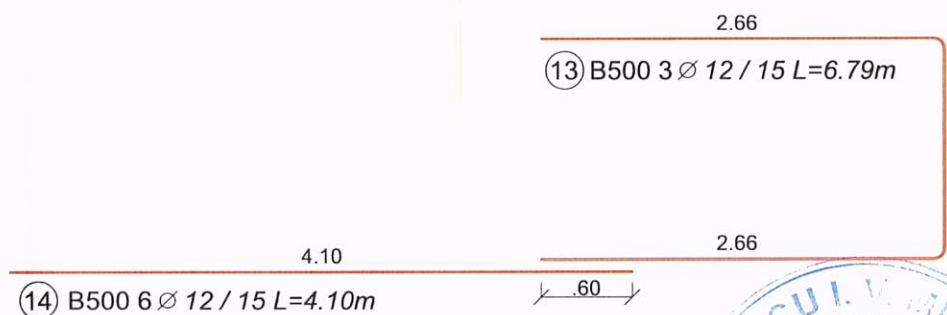

14 B500 6 Ø 12 / 15 L=4.10m



Note:

- Toate suprafetele de beton care vin in contact cu betonul proaspat se vor curata si spituii in camp continuu pentru a asigura o suprafata rugoasa de cel putin 3 mm la cel mult 40 mm distanta intre ele.
- Dimensiunile barelor sunt date de la fibra exterioara (nu sunt in axul barelor)
- Toate muchiile elementelor din beton vor avea sanfren de 25x25 mm.
- Stratul de acoperire cu beton a armaturilor este de 3/5 cm
- !!! Dimensiunile armaturilor se vor adapta la situatia din teren.
- Montarea barelor de armatura se va face dupa spituirea si spalarea suprafetelor de beton existente ce vor veni in contact cu betonul proaspat.



Harta cheie

Scara : -

BENEFICIAR:

CNAIR
 COMPANIA NAȚIONALĂ DE
 ADMINISTRARE A INFRASTRUCTURII
 RUTIERE S.A.
 Direcția Regională
 Drumuri și Poduri IAȘI
 Adresa: Sos. Nationala, nr. 23, cp 700.327, Iași, jud. Iași
 Tel.: 0232.214.431 / Fax: 0232.214.432

NUMAR PROIECT:
523/2020

PROIECTANT:
S.C. NV CONSTRUCT S.R.L.,

nv construct
 ROAD DESIGN
 S.C. NV CONSTRUCT S.R.L.
 | J12/1520/2006; C.I.F. RO18639415 | tel./fax: +40 264 460054 |
 | Romania - Cluj-Napoca, str. Arges, nr. 26, ap. 8 |
 | e-mail: nv.construct@yahoo.com |



DENUMIREA PROIECTULUI:

”REPARATII CURENTE POD
 PE DN 15 Km 300+981,
 PESTE RAUL BISTRITA LA
 PANGARATI, JUD. NEAMT”

P.T. + D.E.

Data: Noiembrie 2022

Proiectat Ing. Demian Bogdan	Desenat Ing. Demian Bogdan
Verificat Ing. Nicorică Maria	Sef Proiect Ing. Dan SIMA

-	-	-
-	-	-
-	-	-

Rev.	Data	Descriere	Proiectat
		VERIFICAT	-
		APROBAT	-
		VERIFICATOR TEHNIC	Data

Obiect 01
POD
 Pod pe DN15 Km 300+981
 peste Raul Bistrita
 Inaltare Culee si Cuzineti

Codificarea plansei

PROIECT	OBIECT	FAZA	SUBIECT	NUMAR	REVIZIA
523/20	01	PTDE	PD	356	-

EXTRAS DE ARMARE									
Marca	Diametru	Nr. Bare	Lungime bara (m)	Tip Otel	Lungimi pe diametre (m)				
					B500				
					Ø 10	Ø 12	Ø 14	Ø 16	Ø 20
01	20	48	1.44	B500					69.17
02	14	56	3.04	B500			170.30		
03	14	56	1.99	B500			111.33		
04	20	32	2.45	B500					78.37
05	12	14	2.74	B500		38.36			
06	16	14	3.06	B500				42.77	
07	12	18	2.04	B500		36.72			
08	10	12	6.71	B500	80.54				
09	10	12	6.66	B500	79.87				
10	12	20	1.20	B500		24.00			
11	20	16	1.20	B500					19.14
12	20	32	2.65	B500					84.80
13	12	6	6.79	B500		40.72			
14	12	6	4.10	B500		24.60			
Lungime pe diametre (m)					160.42	164.40	281.62	42.77	251.47
Masa pe metru liniar de bara (kg/m)					0.62	0.89	1.21	1.58	2.47
Masa pe diametre (kg)					98.98	145.98	340.77	67.58	621.14
Masa pe tip de otel (kg)					1274.44				
Total (kg)					1274.44				

Placute metalice aparate de reazem: 2x139.5Kg = 279 Kg
 Conectori mecanici Ø 20 : 32 buc



DETALIU ZONE DE ANCORARE

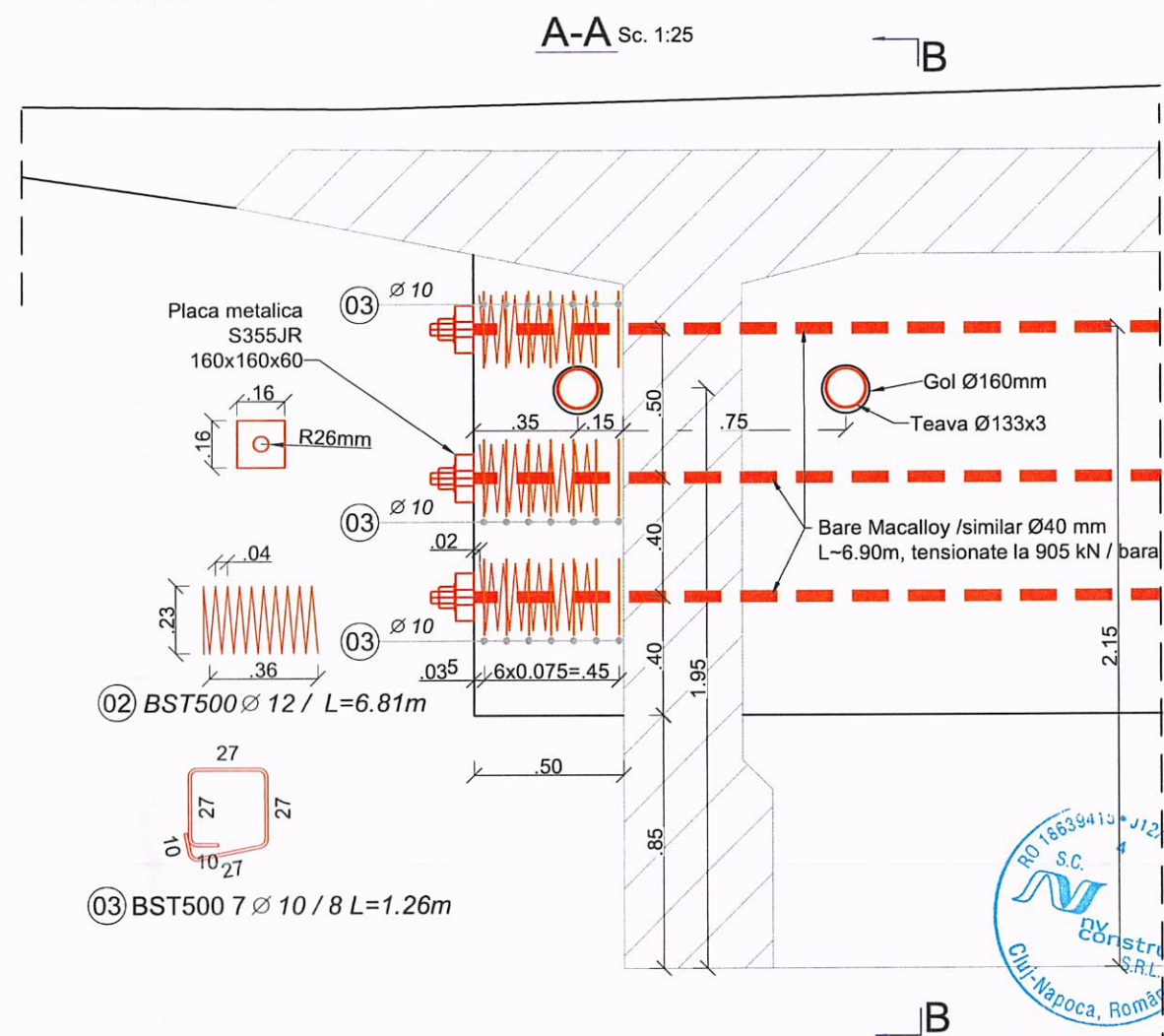
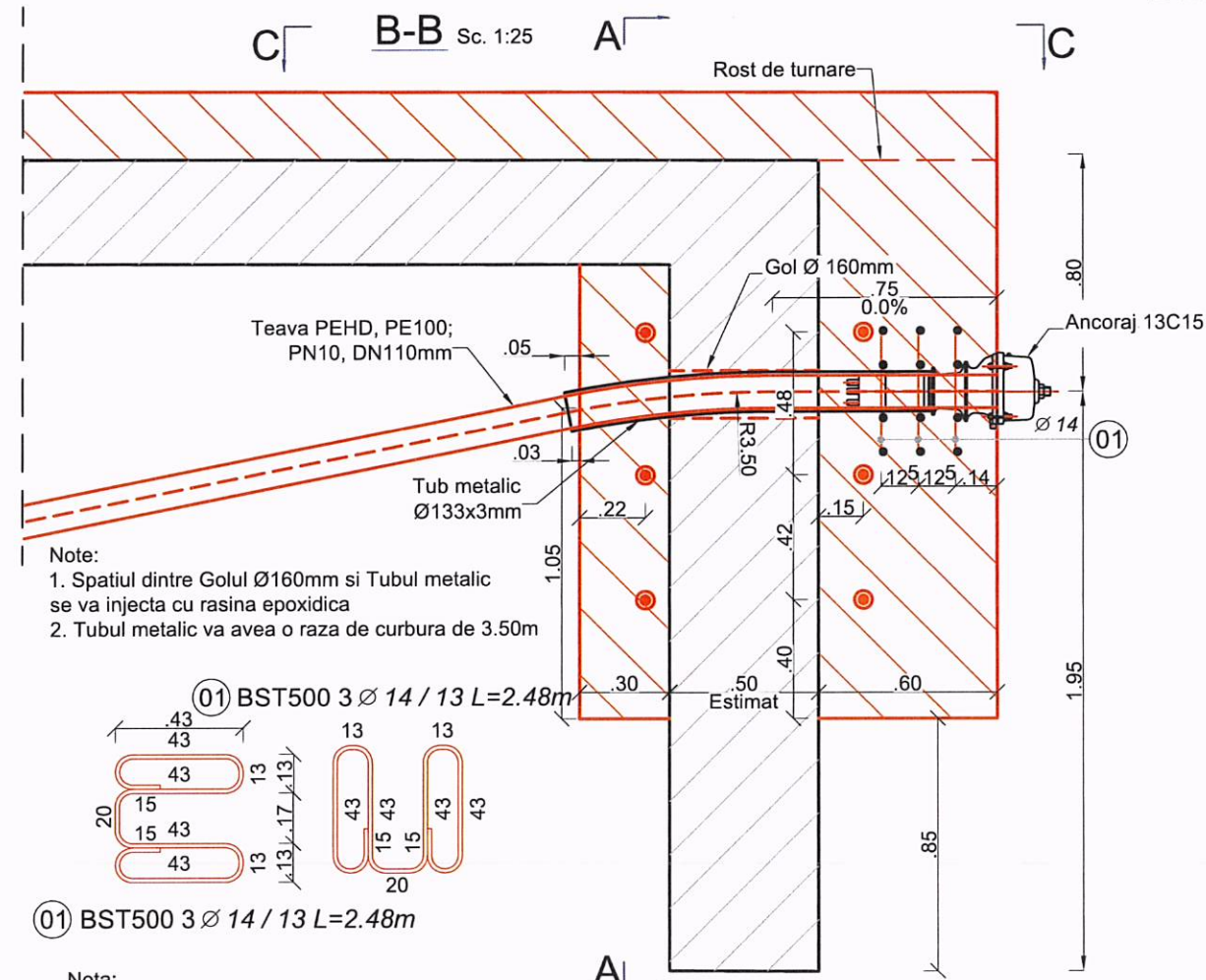

Harta cheie

Scara : 1:25; 1:100

BENEFICIAR:



COMPANIA NAȚIONALĂ DE ADMINISTRARE A INFRASTRUCTURII RUTIERE S.A.

Direcția Regională Drumuri și Poduri IAȘI

Adresa: Sos. Nationala, nr. 23, cp 700.327, Iași, jud. Iași
 Tel.: 0232.214.431 / Fax: 0232.214.432

NUMAR PROIECT: 523/2020

PROIECTANT: S.C. NV CONSTRUCT S.R.L.



S.C. NV CONSTRUCT S.R.L.
 I. J12/1520/2006; C.I.F. RO16639415 | tel./fax: +40 264 460054 |
 | Romania - Cluj-Napoca, str. Arges, nr. 26, ap. 8 |
 | e-mail: nv.construct@yahoo.com |

DENUMIREA PROIECTULUI:

"REPARATII CURENTE POD PE DN 15 Km 300+981, PESTE RAUL BISTRITA LA PANGARATI, JUD. NEAMT"

P.T. + D.E.

Data: Noiembrie 2022

Proiectat	Ing. Demian Bogdan	Desenat	Ing. Demian Bogdan
Verificat	Ing. Nicorică Maria	Sef Proiect	Ing. Dan SIMA
-	-	-	-
1	11'22	Ridicarea tablier	D.B.
Rev.	Data	Descriere	Proiect
VERIFICAT		-	-
APROBAT		-	-
VERIFICATOR TEHNIC		-	Data

Obiect 01 POD

Pod pe DN15 Km 300+981 peste Raul Bistrita Armare Bloc de Ancorare

Codificarea plansei

PROIECT	OBIECT	FAZA	SUBIECT	NUMAR	REVIZIA
523/20	01	PTDE	PD	410	1

Nota:
 !!! Armarea din zona de ancorare se va efectua conform cerintelor furnizorului de ancoraje.

C-C Sc. 1:100

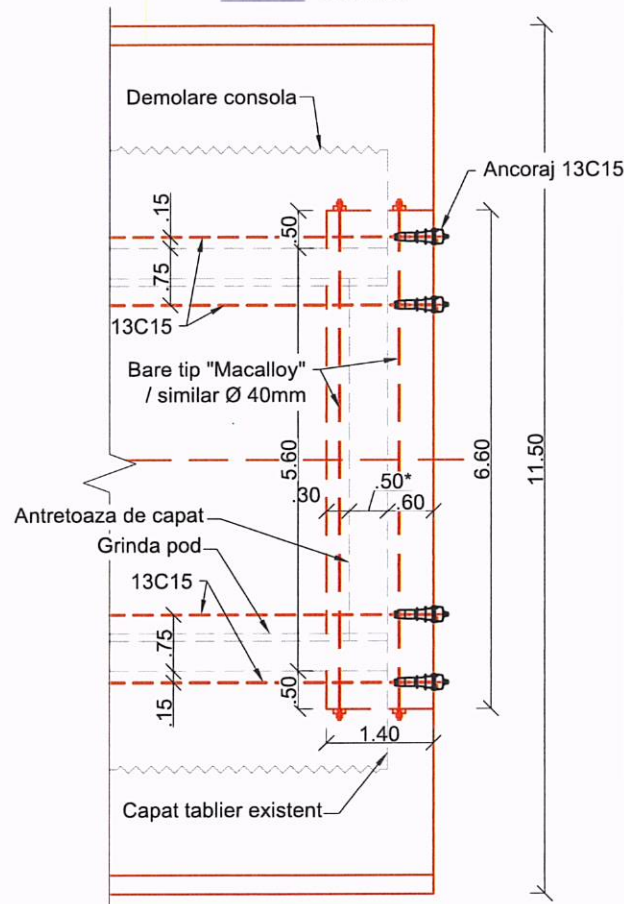

Beton C35/45
Otel BST500 C
 Clasa de expunere: XC1 + XD3
 Valoare max. A/C : 0.45
 Dozaj min. ciment: 320 Kg/m³
 Dmax 16mm; Consistenta S3

EXTRAS DE ARMARE

Marca	Diametru	Nr. Bare	Lungime bara (m)	Tip Otel	Lungimi pe diametre (m)		
					BST500		
					Ø 10	Ø 12	Ø 14
01	14	24	2.48	BST500			59.47
02	12	12	6.80	BST500	81.66		
03	10	84	1.26	BST500	105.84		
Lungime pe diametre (m)					105.84	81.66	59.47
Masa pe metru liniar de bara (kg/m)					0.62	0.89	1.21
Masa pe diametre (kg)					65.30	72.51	71.96
Masa pe tip de otel (kg)					209.78		
Total (kg)					209.78		

Note:

- Toate suprafetele de beton care vin in contact cu betonul proaspat se vor curata si spituii in camp continuu pentru a asigura o suprafata rugoasa de cel putin 3 mm la cel mult 40 mm distanta intre ele.
- Dimensiunile barelor sunt date de la fibra exteriora (nu sunt in axul barelor)
- Toate muchiile elementelor din beton vor avea sanfren de 25x25 mm.
- Stratul de acoperire cu beton a armaturilor este de 3 cm
- !!! Dimensiunile armaturilor se vor adapta la situatia din teren.
- Montarea barelor de armatura se va face dupa spituirea si spalarea suprafetelor de beton existente ce vor veni in contact cu betonul proaspat.
- !!! Pentru sistemul de pretensionare transversală se vor respecta cerințele prevăzute în ETA al sistemului utilizat. Se vor respecta următoarele cerințe din ETA:
 - Dimensiunile placutelor metalice,
 - Armarea din zonele de ancorare a barelor de pretensionare transversale,
 - Distanța dintre bare
 - Distanța de la bară la marginea elementului

Acestea vor fi conform ETA produs pus in opera
 Informațiile date în planșe sunt informative, acestea diferă în funcție de producătorul ales.





Harta cheie

Scara : 1:50

BENEFICIAR:

CNAIR
 COMPANIA NAȚIONALĂ DE
 ADMINISTRARE A INFRASTRUCTURII
 RUTIERE S.A.
 Direcția Regională
 Drumuri și Poduri IAȘI
 Adresa: Sos. Naționala, nr. 23, cp 700.327, Iași, jud. Iași
 Tel.: 0232.214.431 / Fax: 0232.214.432

NUMAR PROIECT:
523/2020

PROIECTANT:
S.C. NV CONSTRUCT S.R.L.,

nv construct
 ROAD DESIGN
 S.C. NV CONSTRUCT S.R.L.
 I J12/1520/2006; C.I.F. RO18639415 | tel./fax: +40 264 460054 |
 | Romania - Cluj-Napoca, str. Arges, nr. 26, ap. 8 |
 | e-mail: nv.construct@yahoo.com |

DENUMIREA PROIECTULUI:

"REPARATII CURENTE POD
 PE DN 15 Km 300+981,
 PESTE RAUL BISTRITA LA
 PANGARATI, JUD. NEAMT"

P.T. + D.E.

Data: Noiembrie 2022

Proiectat Ing. Demian Bogdan	Desenat Ing. Demian Bogdan
Verificat Ing. Nicorici Maria	Sef Proiect Ing. Dan SIMA

Rev.	Data	Descriere	Proiectat
-	-	-	-
-	-	-	-
-	-	-	-
VERIFICAT			-
APROBAT			-
VERIFICATOR TEHNIC			Data

**Obiect 01
 POD**

Pod pe DN15 Km 300+981
 peste Raul Bistrita
 Antretoaza Pile
 Plan Cofraj

Codificarea plansei

PROIECT	OBIECT	FAZA	SUBIECT	NUMAR	REVIZIA
523/20	01	PTDE	PD	440	-

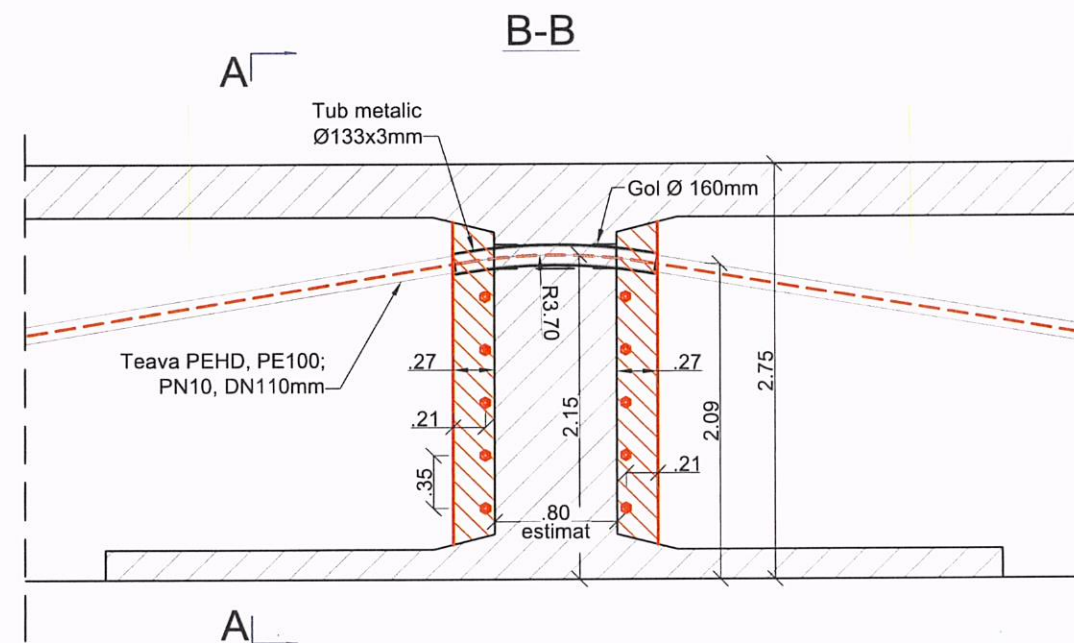
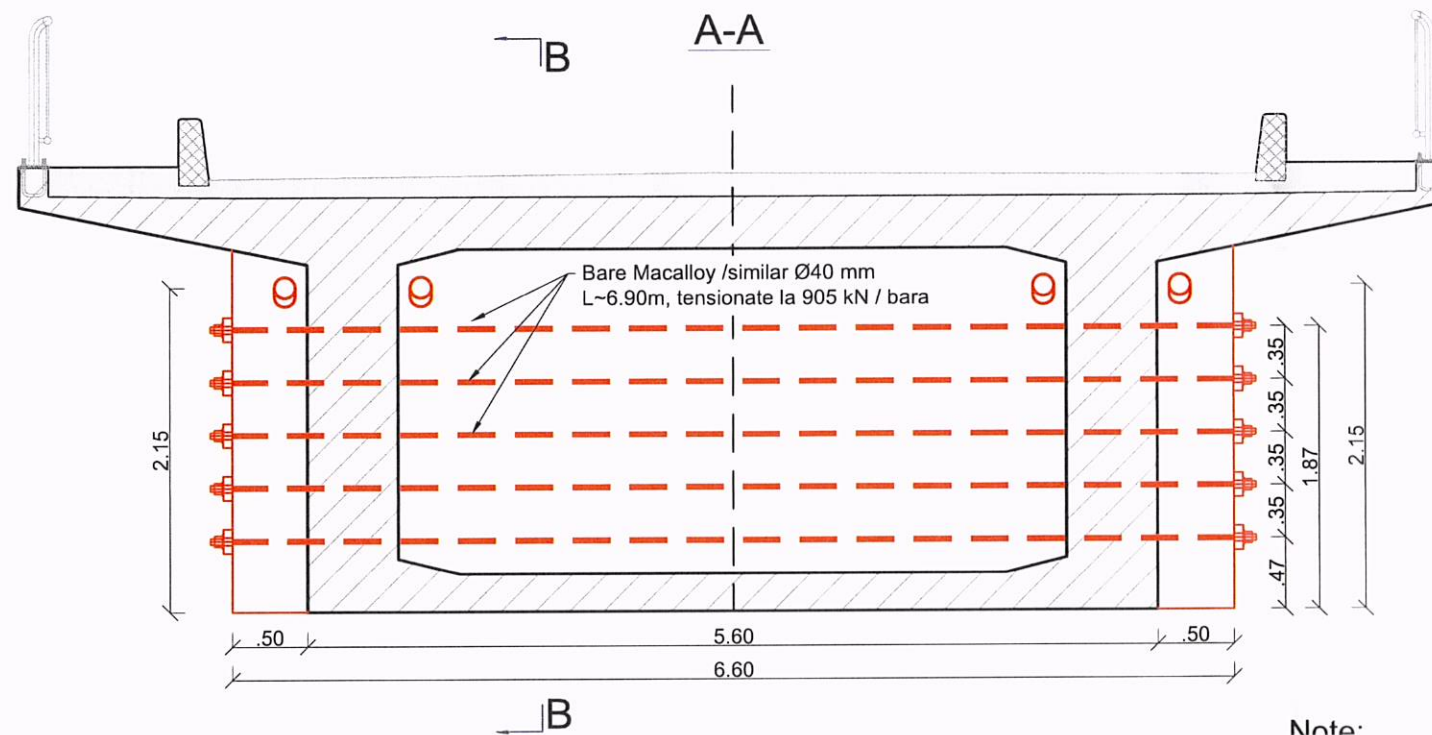

Note:

- Toate suprafețele de beton care vin în contact cu betonul proaspăt se vor curăța și spătate în câmp continuu pentru a asigura o suprafață rugoasă de cel puțin 3 mm la cel mult 40 mm distanță între ele.
- Dimensiunile barelor sunt date de la fibra exterioară (nu sunt în axul barelor)
- Toate muchiile elementelor din beton vor avea sanfren de 25x25 mm.
- Stratul de acoperire cu beton a armaturilor este de 3 cm
- !!! Dimensiunile armaturilor se vor adapta la situația din teren.
- Montarea barelor de armatură se va face după spătarea și spălarea suprafețelor de beton existente ce vor veni în contact cu betonul proaspăt.
- Vibrarea betonului se va efectua cu vibratoare externe de cofraj.

8. Pentru sistemul de pretensionare transversală se vor respecta cerințele prevăzute în ETA al sistemului utilizat.

Se vor respecta următoarele cerințe din ETA:

- Dimensiunile placutele metalice,
- Armarea din zonele de ancorare a barelor de pretensionare transversale,
- Distanța dintre bare (dacă este posibil)
- Distanța de la bară la marginea elementului

Acestea vor fi conform ETA produs pus în opera

Informațiile date în planșe sunt informative, acestea diferă în funcție de producătorul ales.

Beton C35/45
Otel BST500 C
 Clasa de expunere: XC1 + XD3
 Valoare max. A/C : 0.45
 Dozaj min. ciment: 320 Kg/m³
 Dmax 16mm; Consistența S3

Această planșă se aplică la toate antretoazele de pe pile

DETALIU DE CONSOLIDARE ANTRETOAZA PILA - PLAN ARMARE



Harta cheie
Scara : 1:50

BENEFICIAR:
CNAIR
COMPANIA NAȚIONALĂ DE
ADMINISTRARE A INFRASTRUCTURII
RUTIERE S.A.
Direcția Regională
Drumuri și Poduri IAȘI
Adresa: Sos. Nationala, nr. 23, cp 700.327, Iași, jud. Iași
Tel.: 0232.214.431 / Fax: 0232.214.432

NUMAR PROIECT:
523/2020

PROIECTANT:
S.C. NV CONSTRUCT S.R.L.,
nv construct
ROAD DESIGN
S.C. NV CONSTRUCT S.R.L.
J12/1520/2006; C.I.F. RO18639415 | tel./fax: +40 264 460054 |
Romania - Cluj-Napoca, str. Arges, nr. 26, ap. 8 |
e-mail: nv.construct@yahoo.com

DENUMIREA PROIECTULUI:
"REPARATII CURENTE POD
PE DN 15 Km 300+981,
PESTE RAUL BISTRITA LA
PANGARATI, JUD. NEAMT"

P.T. + D.E.
Data: Noiembrie 2022

Proiectat Ing. Demian Bogdan	Desenat Ing. Demian Bogdan
Verificat Ing. Nicoric Mario	Șef Proiect Ing. Dan SIMA

Rev.	Data	Descriere	Proiectat
-	-	-	-
-	-	-	-
-	-	-	-
VERIFICAT			
APROBAT			
VERIFICATOR TEHNIC			Data

Obiect 01
POD
Pod pe DN15 Km 300+981
peste Raul Bistrita
Antretoaza Pile
Plan Armare

Codificarea plansei

PROIECT	OBIECT	FAZA	SUBIECT	NUMAR	REVIZIA
523/20	01	PTDE	PD	441	-

- Note:**
- Toate suprafețele de beton care vin în contact cu betonul proaspăt se vor curăța și spăla în câmp continuu pentru a asigura o suprafață rugoasă de cel puțin 3 mm la cel mult 40 mm distanță între ele.
 - Dimensiunile barelor sunt date de la fibra exterioară (nu sunt în axul barelor)
 - Toate muchiile elementelor din beton vor avea sanfren de 25x25 mm.
 - Stratul de acoperire cu beton a armaturilor este de 3 cm !!! Dimensiunile armaturilor se vor adapta la situația din teren.
 - Montarea barelor de armatură se va face după spăturarea și spălarea suprafețelor de beton existente ce vor veni în contact cu betonul proaspăt.
 - Vibrarea betonului se va efectua cu vibratoare externe de cofraj.
 - Pentru sistemul de pretensionare transversală se vor respecta cerințele prevăzute în ETA al sistemului utilizat.
Se vor respecta următoarele cerințe din ETA:

- Dimensiunile placutei metalice,
 - Armarea din zonele de ancorare a barelor de pretensionare transversale,
 - Distanța dintre bare (dacă este posibil)
 - Distanța de la bară la marginea elementului
- Acestea vor fi conform ETA produs pus în opera
Informațiile date în planșe sunt informative, acestea diferă în funcție de producătorul ales.

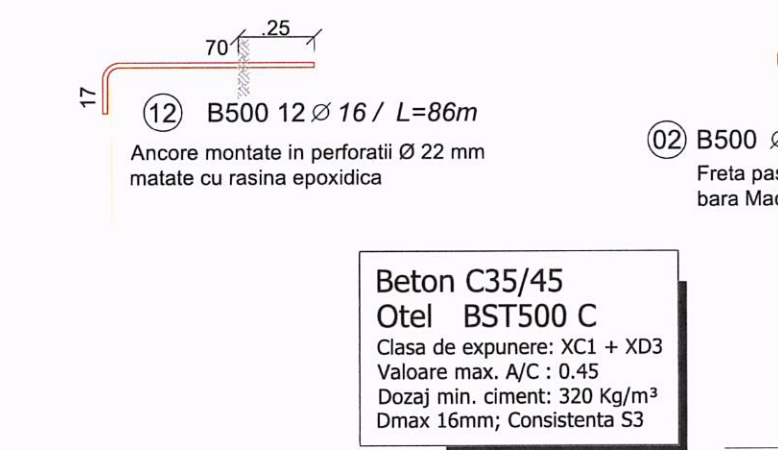
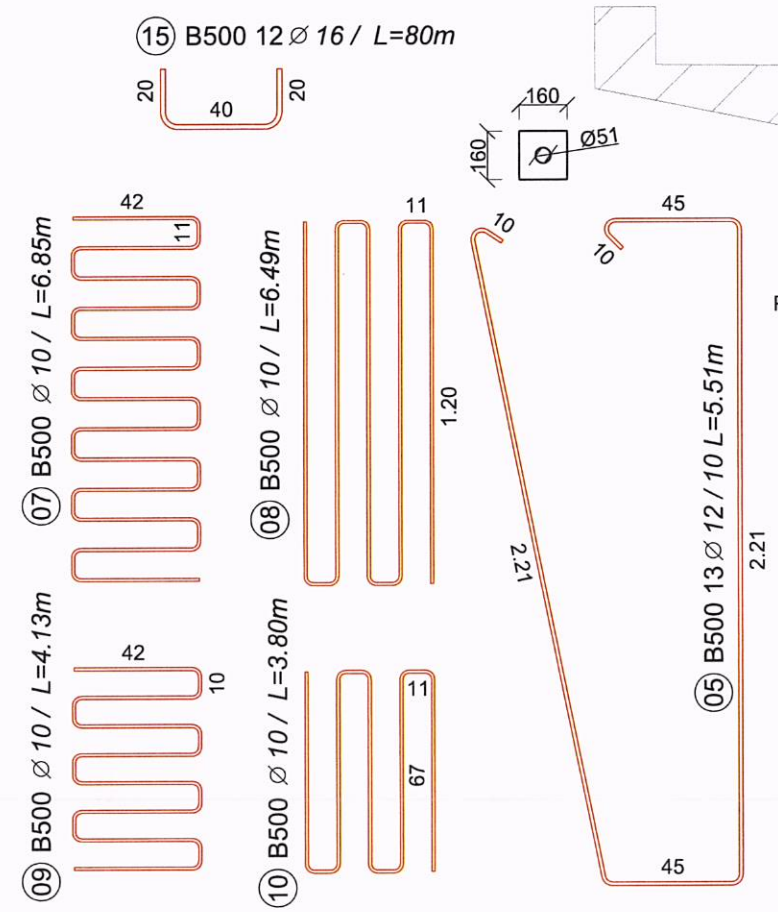

Beton C35/45
Otel BST500 C
Clasa de expunere: XC1 + XD3
Valoare max. A/C : 0.45
Dozaj min. ciment: 320 Kg/m³
Dmax 16mm; Consistența S3

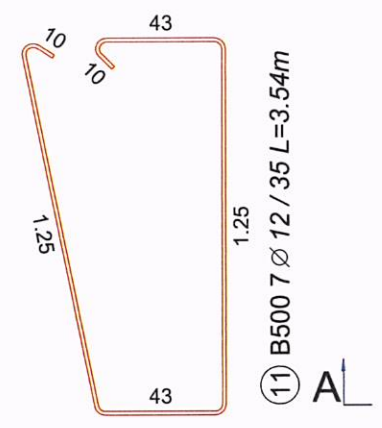
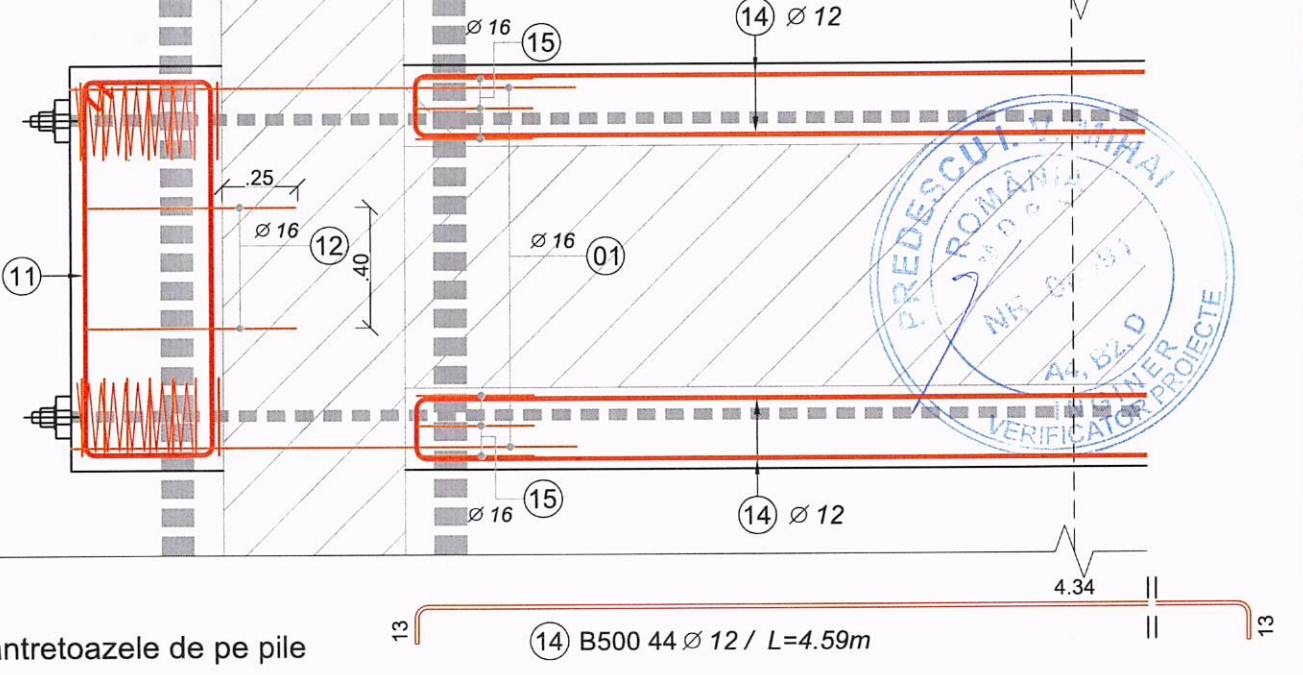
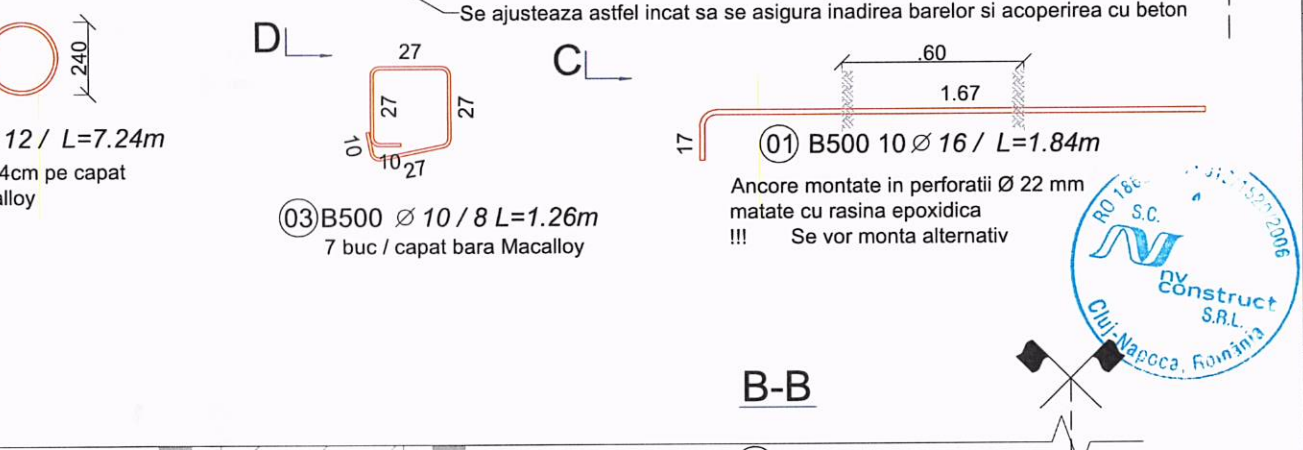
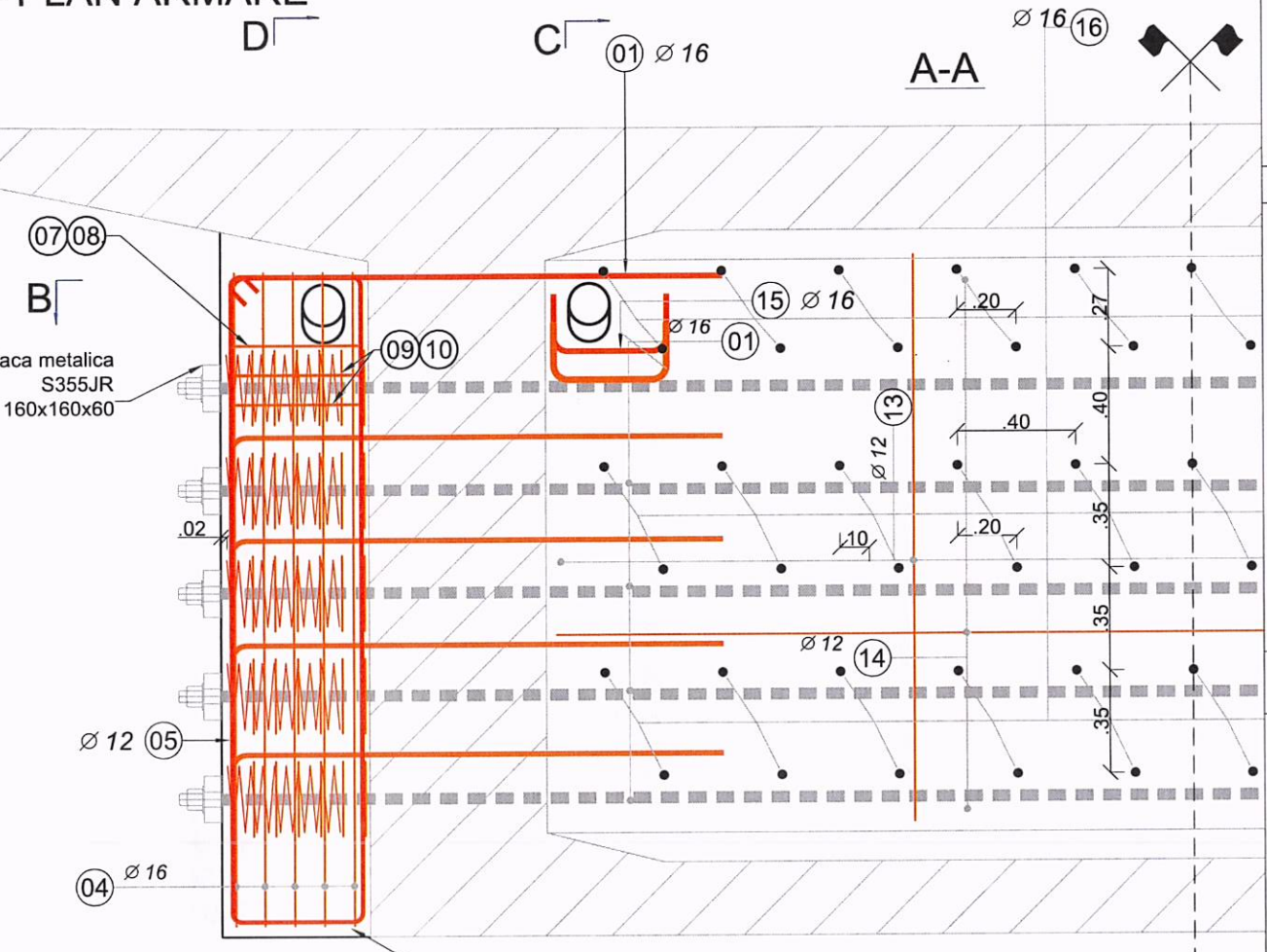

Această planșă se aplică la toate antretoazele de pe pile



DETALIU DE CONSOLIDARE ANTRETOAZA TIP 1 PLAN ARMARE SC. 1:25



Harta cheie
Scara : 1:25



BENEFICIAR:
COMPANIA NAȚIONALĂ DE ADMINISTRARE A INFRASTRUCTURII RUTIERE S.A.
Direcția Regională Drumuri și Poduri IAȘI
Adresa: Sos. Nationala, nr. 23, cp 700.327, Iași, jud. Iași
Tel.: 0232.214.431 / Fax: 0232.214.432

NUMAR PROIECT:
523/2020

PROIECTANT:
S.C. NV CONSTRUCT S.R.L.,



DENUMIREA PROIECTULUI:
"REPARATII CURENTE POD PE DN 15 Km 300+981, PESTE RAUL BISTRITA LA PANGARATI, JUD. NEAMT"

P.T. + D.E.

Data: Noiembrie 2022

Proiectat Ing. Demian Bogdan	Desenat Ing. Demian Bogdan
Verificat Ing. Nicoric Maria	Sef Proiect Ing. Dan SIMA

1	11'22	Ridicare Tablier	D.B.
Rev.	Data	Descriere	Proiectat
VERIFICAT			-
APROBAT			-
VERIFICATOR TEHNIC			Data

**Obiect 01
POD**

Pod pe DN15 Km 300+981 peste Raul Bistrita Antretoaza tip 1 Plan Armare

Codificarea plansei					
PROIECT	OBIECT	FAZA	SUBIECT	NUMAR	REVIZIA
523/20	01	PTDE	PD	421	1

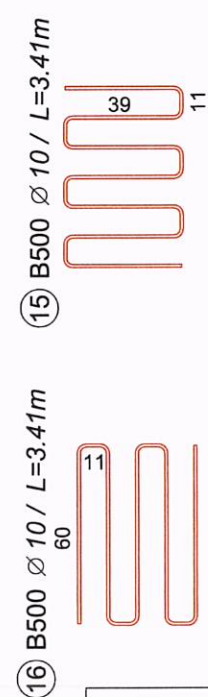

Beton C35/45
Otel BST500 C
Clasa de expunere: XC1 + XD3
Valoare max. A/C : 0.45
Dozaj min. ciment: 320 Kg/m³
Dmax 16mm; Consistenta S3

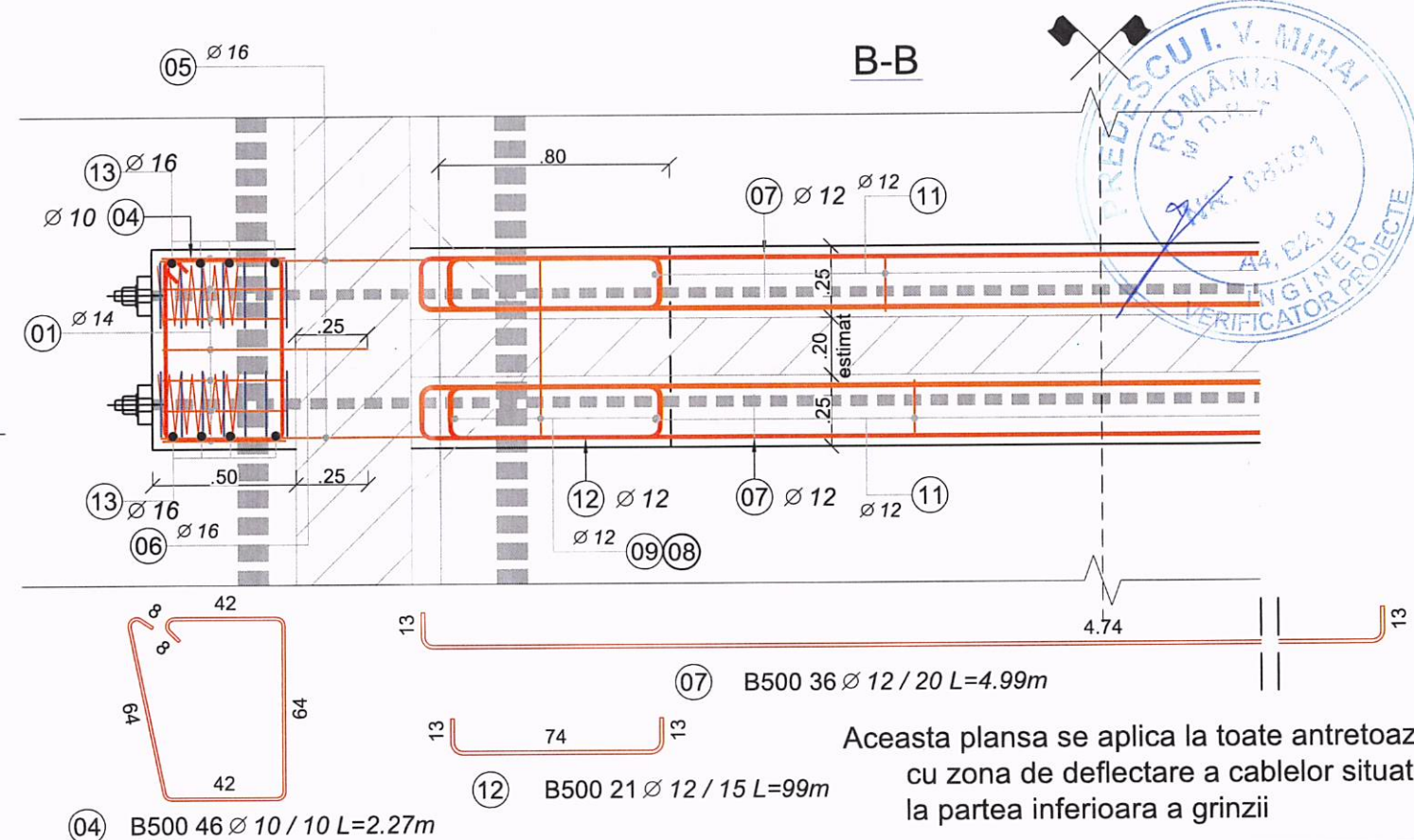
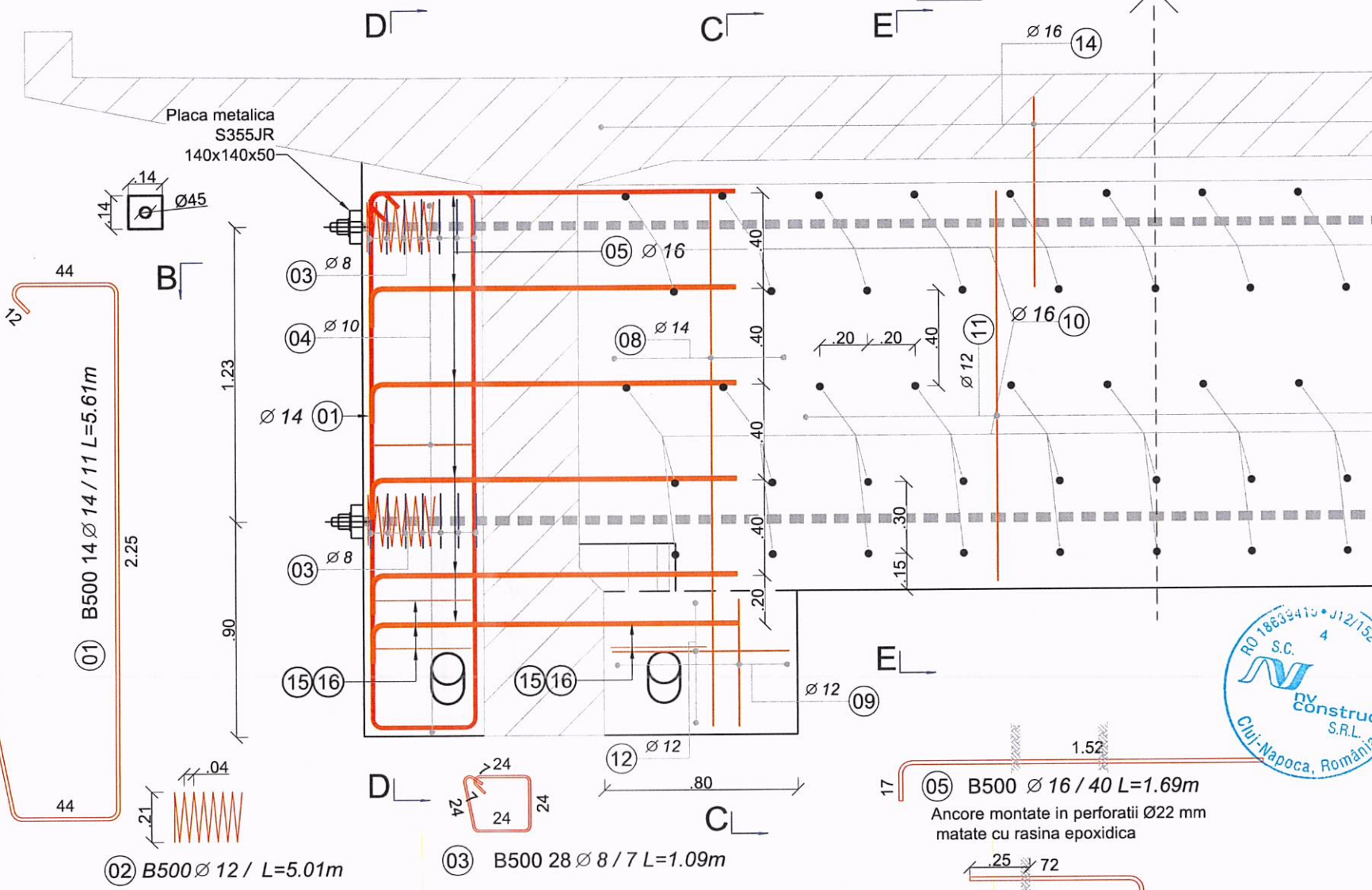

- Note:**
- Toate suprafețele de beton care vin în contact cu betonul proaspăt se vor curăța și spătui în câmp continuu pentru a asigura o suprafață rugoasă de cel puțin 3 mm la cel mult 40 mm distanță între ele.
 - Dimensiunile barelor sunt date de la fibra exterioară (nu sunt în axul barelor).
 - Toate muchiile elementelor din beton vor avea sanfren de 25x25 mm.
 - Stratul de acoperire cu beton a armaturilor este de 3 cm.
 - !!! Dimensiunile armaturilor se vor adapta la situația din teren.
 - Montarea barelor de armatură se va face după spătuirea și spalarea suprafețelor de beton existente ce vor veni în contact cu betonul proaspăt.
 - Vibrarea betonului se va efectua cu vibratoare externe de cofraj.
 - Pentru sistemul de pretensionare transversală se vor respecta cerințele prevăzute în ETA al sistemului utilizat.
Se vor respecta următoarele cerințe din ETA:
 - Dimensiunile placutelor metalice,
 - Armarea din zonele de ancorare a barelor de pretensionare transversale,
 - Distanța dintre bare
 - Distanța de la bară la marginea elementului
 Acestea vor fi conform ETA produs pus în opera
Informațiile date în planșe sunt informative, acestea diferă în funcție de producătorul ales.

Această planșă se aplică la toate antretoazele cu zona de deflecție a cablurilor situată la partea inferioară a grinzii