

Detaliu anunt

Tip legislatie: Legea nr. 98/23.05.2016

Stare anunt: Publicat

Stare procedura: In desfasurare

Data transmiterii in SEAP: 29.12.2016 10:39

Data publicarii in SEAP: 29.12.2016 10:39

Trimite la OJ: Nu

Anuntul corespunde unei proceduri de licitatie deschisa sau restransa care se va desfasura prin mijloace electronice

Documentatie de atribuire

Numar documentatie: 259567

Denumire contract: Proiectare si executie „Intretinere periodica pod pe DN 12A km. 43+300”

Data acceptare: 29.12.2016

Planuri anuale de achizitii publice

An	Denumire plan	Denumire detaliu plan
----	---------------	-----------------------

SECTIUNEA I: AUTORITATEA CONTRACTANTA

I.1) DENUMIREA, ADRESA SI PUNCT(E) DE CONTACT:

COMPANIA NATIONALA DE ADMINISTRARE A INFRASTRUCTURII RUTIERE S.A.

Adresa postala: prin DIRECTIA REGIONALA DE DRUMURI SI PODURI IASI - STRADA GH. ASACHI NR. 19 , Localitatea: IASI , Cod postal: 700481 , Romania , Punct(e) de contact: serviciul A.P.A.T. - procedura se desfasoara online in SEAP , Tel. +40 232214430 , Email: drdpis@mail.dntis.ro , Fax: +40 232214432 , Adresa internet (URL): www.cnadnr.ro , Adresa profilului cumparatorului: www.e-licitatie.ro

ADRESA DE LA CARE SE POT OBTINE INFORMATII SUPLIMENTARE:

Punctul (punctele) de contact mentionat(e) anterior

CAIETUL DE SARCINI SI DOCUMENTELE SUPLIMENTARE (INCLUSIV DOCUMENTELE PENTRU DIALOGUL COMPETITIV SI SISTEMUL DE ACHIZITIE DINAMIC) POT FI OBTINUTE LA:

Punctul (punctele) de contact mentionat(e) anterior

OFERTELE SAU SOLICITARILE DE PARTICIPARE TREBUIE TRANSMISE LA:

Punctul (punctele) de contact mentionat(e) anterior

I.2) TIPUL AUTORITATII CONTRACTANTE SI ACTIVITATEA PRINCIPALA (ACTIVITATILE PRINCIPALE)

Minister sau orice alta autoritate nationala sau federala, inclusiv subdiviziuni regionale sau locale ale acestora
Activitate (activitati)

- Constructii si amenajari teritoriale

AUTORITATEA CONTRACTANTA ACTIONEAZA IN NUMELE ALTOR AUTORITATI CONTRACTANTE

Nu

SECTIUNEA II: OBIECTUL CONTRACTULUI

II.1) DESCRIERE

II.1.1) Denumirea data contractului de autoritatea contractanta

Proiectare si executie „Intretinere periodica pod pe DN 12A km. 43+300”

II.1.2) Tipul contractului si locul de executare a lucrarilor, de furnizare a produselor sau de prestare a serviciilor

Lucrari

Proiectare si executare

Locul principal de executare: sediul prestatorului + DN 12A km. 43+300

Codul NUTS: RO211 - Bacau

II.1.3) Anuntul implica

Un contract de achizitii publice

II.1.4) Informatii privind acordul-cadru

II.1.5) Descrierea succinta a contractului sau a achizitiei/achizitiilor

Proiectare si executie „Intretinere periodica pod pe DN 12A km. 43+300”

II.1.6) Clasificare CPV (vocabularul comun privind achizitiile)

45221119-9 - Lucrari de constructii de renovari de poduri (Rev.2)

71322300-4 - Servicii de proiectare a podurilor (Rev.2)

II.1.7) Contractul intra sub incidenta acordului privind contractele de achizitii publice

- II.1.8) ^{NU} Impartire in loturi**
Nu
- II.1.9) Vor fi acceptate variante**
Nu
- II.2) CANTITATEA SAU DOMENIUL CONTRACTULUI/ACORDULUI CADRU**
- II.2.1) Cantitatea totala sau domeniul**
conform listelor de cantitati
Valoarea estimata fara TVA: 850,034 RON
- II.2.2) Optiuni**
Nu
- II.3) DURATA CONTRACTULUI/ACORDULUI CADRU/SAD SAU TERMENUL PENTRU FINALIZARE**
315 zile incepand de la data atribuirii contractului

SECTIUNEA III: INFORMATII JURIDICE, ECONOMICE, FINANCIARE SI TEHNICE

- III.1) CONDITII REFERITOARE LA CONTRACT**
- III.1.1) Depozite valorice și garantii solicitate**
8.500,00 LEI Garantia de participare va avea valabilitate minimum 120 de zile de la termenul limita de depunere a ofertei. Garantia de participare se poate constitui prin: - instrument de garantare emis in conditiile legii de o societate bancara sau de o societate de asigurari, conform art. 36 din HG 395/2016, emis in numele ofertantului de catre o societate bancara/societate de asigurari care nu se afla in situatii speciale privind autorizarea sau supravegherea, in conditiile legii; - virament bancar la BCR Iasi RO33RNCB0175008094080037 (RON) Garantia de participare poate fi constituita si in alta moneda decât lei, la un curs de reconversie afisat de BNR, la data publicarii anuntului de participare. Garantia de participare emisa in alta limba decât româna va fi însoțita de traducerea autorizata în limba româna. Garantia de participare trebuie sa fie irevocabila. Instrumentul de garantare trebuie sa prevada ca plata garantiei de participare se va executa neconditionat, respectiv la prima cerere a beneficiarului, pe baza declaratiei acestuia cu privire la culpa persoanei garantate, si se prezinta autoritatii contractante cel mai tarziu la data si ora-limita de depunere a ofertelor. La procedura online, dovada constituirii garantiei de participare se va posta obligatoriu in SEAP (scanata si semnata cu semnatura electronica extinsa, pana la data limita de depunere a ofertelor). 10% din pretul contractului fara TVA Garantia de buna executie se va constitui prin orice modalitate prevazuta la art. 40 din HG 395/2016 si se va constitui in termen de 5 zile lucratoare de la data semnarii contractului. Autoritatea contractanta va elibera/restitui garantia de buna executie conform prevederilor art. 42 din HG 395/2016.
- III.1.2) Principalele modalitati de finantare si plata si/sau trimitere la dispozitiile relevante**
bugetul de stat+venituri proprii
- III.1.3) Forma juridica pe care o va lua grupul de operatori economici caruia i se atribuie contractul**
Asociere conform art. 53. din Legea privind achizitiile publice nr 98/2016;
- III.1.4) Executarea contractului este supusa altor conditii speciale**
Nu
- III.2) CONDITII DE PARTICIPARE**
- III.2.1) Situatiia personala a operatorilor economici, inclusiv cerintele referitoare la inscrierea in registrul comertului sau al profesiei**
Informatii si formalitati necesare pentru evaluarea respectarii cerintelor mentionate
Operatorii economici (ofertantii/terti sustinatori/subcontractantii) nu trebuie sa se regaseasca în situatiile prevazute la art. 60, 164, 165, 167 din Legea nr. 98/2016.
Operatorii economici participantii la procedura de atribuire vor completa DUAE cu informatiile aferente situatiei lor.
Se va prezenta DUAE, completandu-se sectiunile aferente cerintelor solicitate. Pentru persoane juridice/fizice române se vor prezenta documente justificative, respectiv certificatele care confirma plata taxelor si impozitelor la bugetul general consolidat (buget local, buget de stat, etc.), din care sa reiasa lipsa datoriilor restante la momentul depunerii acestora, iar pentru persoane juridice/fizice straine se vor prezenta documente edificatoare eliberate de autoritati competente din tara de rezidenta, din care sa reiasa lipsa datoriilor restante la momentul depunerii acestora. Documentele justificative, care probeaza îndeplinirea celor asumate prin completarea DUAE urmeaza a fi prezentate, la solicitarea autoritatii contractante, doar de catre ofertantul clasat pe locul I în clasamentul intermediar întocmit la finalizarea evaluarii ofertelor.
Documentele justificative, care probeaza îndeplinirea celor asumate prin completarea DUAE sunt:
- Certificat de atestare fiscala privind îndeplinirea obligatiilor de plata a impozitelor si taxelor sau a contributiilor la bugetul general consolidat (buget local, buget de stat, etc.) - original sau copie lizibila certificata „conform cu originalul”, din care sa reiasa lipsa datoriilor restante la momentul depunerii acestuia;
- Cazierul judiciar al operatorului economic si al membrilor organului de administrare, de conducere sau de supraveghere al respectivului operator economic, sau a celor ce au putere de reprezentare, de decizie sau de control in cadrul acestuia, asa cum rezulta din certificatul constator emis de ONRC/ actul constitutiv;
- Dupa caz, documente prin care se demonstreaza faptul ca operatorul economic poate beneficia de derogarile prevazute la art. 166 alin. (2), art. 167 alin. (2), art. 171 din Legea 98/2016 privind achizitiile publice.
- Alte documente edificatoare, dupa caz.
De asemenea, Ofertantul unic/Ofertantul asociat/Subcontractantul/Tertul sustinator trebuie sa prezinte:
- „Declaratie privind date de identificare ofertantii/candidatii/subcontractantii/terti sustinatori conform art. 63 alin. (2) din Legea 98/2016”. Se va completa Formularul nr. 1 din Sectiunea Formulare.
- Formularul 4 "Declaratie privind neincadrarea in prevederile art. 60 alin (1) din Legea 98/2016", in conformitate cu modelul prezentat in sectiunea Formulare. Formularele 1+4 vor fi transmise in mod obligatoriu impreuna cu DUAE, prin intermediul SEAP. Persoanele cu functie de decizie din cadrul autoritatii contractante in ceea ce priveste organizarea, derularea si finalizarea procedurii de atribuire sunt: dl. ing. Leicu Ovidiu Mugurel – Director Regional Executiv DRDP IASI, dl. ing. Cerasel

viaa Constantin – Director Adjunct mentenanta, dl. ec. Popa Vasile – Director Economic si Comercial, dl. ing. Zbarnea Constantin – Sef Serviciul Tehnic, Lucrari de arta si CTE, dl. jr. Dorel Gotu – Sef Serviciu Juridic, dna. ec. Daniela Cojocaru – Sef Serviciu Financiar, Salarizare si CFP, dl. ec. Stefan Cristian – Serviciu Financiar, Salarizare si CFP, d-na ing. Popa Manuela – Sef Serviciu Achizitii Publice si Asigurarea Transparentei, Sef Birou Analiza Preturi - ing. Zaharia Nadia. Elaborator ET + DALI – SC TRANSPROIECT 2001 SA. (1) Operatorii economici ce depun oferta trebuie sa dovedeasca o forma de înregistrare în condițiile legii din tara de rezidenta, sa reiasa ca operatorul economic este legal constituit, ca nu se afla în niciuna dintre situatiile de anulare a constituirii precum si faptul ca are capacitatea profesionala de a realiza activitatile care fac obiectul contractului (din Certificatul Constatator trebuie sa rezulte ca activitatea principala/secundara pe care o desfasoara conform codificarii CAEN corespunde obiectului contractului).

(2) Modalitate prin care poate fi demonstrata îndeplinirea cerintei:

(3) Se va completa DUAE de catre operatorii economici participanti la procedura de atribuire cu informatiile aferente situatiei lor.

(4) Documentele justificative care probeaza îndeplinirea celor asumate prin completarea DUAE, respectiv certificat constatator emis de ONRC, sau în cazul ofertantilor straini, documente echivalente emise în tara de rezidenta, urmeaza sa fie prezentate, la solicitarea autoritatii contractante, doar de catre ofertantul clasat pe locul I în clasamentul intermediar întocmit la finalizarea evaluarii ofertelor.

Informatiile cuprinse în certificatul constatator trebuie sa fie reale/actuale la data solicitarii certificatului respectiv - în original/copie legalizata/copie lizibila cu mentiunea „conform cu originalul”.

Pentru persoane juridice/fizice straine documentele care dovedesc o forma de înregistrare / atestare vor fi prezentate în traducere autorizata în limba romana.

III.2.2) Capacitatea economica si financiara

Informatii si formalitati necesare pentru evaluarea respectarii cerintelor mentionate

Ofertantul trebuie sa demonstreze ca cifra de afaceri anuala generala a fost de minim 1.600.000,00 lei în exercitiul financiar aferent anului 2015.

Nivel(uri) specific(e) minim(e) necesar(e)

În vederea îndeplinirii cerintei, ofertantul/ ofertantul asociat/ tertul sustinator va completa DUAE - Partea IV "Criteriile de selectie" - Sectiunea B "Capacitatea economica si financiara". Ofertantul clasat pe primul loc dupa aplicarea criteriului de atribuire va prezenta, anterior atribuirii contractului, la solicitarea Autoritatii Contractante, situatia financiara sau extras din situatia financiara aferenta anului 2015. Aceste documente vor fi prezentate si de catre ofertantul asociat, în situatia în care resursele acestuia au fost luate în considerare pentru îndeplinirea cerintei. Nota 1: Daca din motive obiective si justificate, operatorul economic nu este în masura sa prezinte documentele solicitate, acesta este autorizat sa faca dovada situatiei sale economice si financiare prin orice alt document care poate fi considerat adecvat. Nota 2: Daca un grup de operatori economici depune o oferta comuna, cerinta se demonstreaza prin luarea în considerare a resurselor tuturor membrilor grupului. În aceasta situatie, si ofertantul asociat va completa DUAE - Partea IV "Criteriile de selectie" - Sectiunea B "Capacitatea economica si financiara". Nota 3: a) Pentru transformarea în Lei se va utiliza cursul mediu pentru anul 2015 –1 Euro = 4,4450 Lei. b) Pentru alte monede decat Euro, se transforma mai întâi în Euro, utilizandu-se cursul mediu pentru anul 2015 publicat pe site-ul <http://ec.europa.eu/budget/infoeuro>. Pentru transformarea Euro în Lei se vor urma indicatiile de la punctul a. Nota 4: În vederea îndeplinirii cerintei, ofertantul poate beneficia de sustinerea unui/unor tert/terti. În acest sens vor fi respectate prevederile art. 182 din Legea nr. 98/2016 si ale art. 48 din HG nr. 395/2016. Nota 5: În cazul în care ofertantul beneficiaza de sustinere din partea unui tert, tertul sustinator va completa DUAE - Partea IV "Criteriile de selectie" - Sectiunea B "Capacitatea economica si financiara". Nota 6: În cazul în care beneficiaza de sustinere din partea unui tert, ofertantul va prezenta: - Angajamentul ferm privind sustinerea economica si financiara acordata de tertul sustinator, în conformitate cu Formularul nr. 3. - documentele indicate în cadrul Angajamentului ferm din care sa rezulte modul efectiv prin care tertul sustinator asigura îndeplinirea obligatiilor asumate prin angajament. - situatia financiara sau extras din situatia financiara aferenta anului 2015 din care rezulta îndeplinirea nivelului minim solicitat al cerintei privind situatia economica si financiara. Aceste documente vor fi prezentate de ofertantul clasat pe primul loc dupa aplicarea criteriului de atribuire, anterior atribuirii contractului, la solicitarea Autoritatii Contractante. Informatii suplimentare privind tertii sustinatori se regasesc în sectiunea IV.4.3 Modul de prezentare a ofertei. Nota 7: În conformitate cu prevederile art. 196, alin (1) din Legea 98/2016 Autoritatea contractanta poate solicita ofertantilor sa depuna toate sau o parte dintre documentele justificative ca dovada a informatiilor cuprinse în DUAE, în orice moment pe durata desfaurarii unei proceduri de atribuire, daca acest lucru este necesar pentru a asigura desfaurarea corespunzatoare a procedurii. Nota 8: Autoritatea contractanta poate solicita ofertantilor sa completeze sau sa clarifice documentele justificative prezentate ca dovada a informatiilor cuprinse în DUAE.

III.2.3) Capacitatea tehnica

Informatii si formalitati necesare pentru evaluarea respectarii cerintelor mentionate

Experienta similara Lucrari:

Ofertantul trebuie sa demonstreze ca a executat si dus la bun sfârșit în ultimii 5 ani o lucrare de aceeasi natura, complexitate, însemnând lucrari de reabilitare pod/pasaj/viaduct si/sau modernizare pod/pasaj/viaduct si/sau reparatie capitala pod/pasaj/viaduct si/sau construire/consolidare pod/pasaj/viaduct si/sau intretinere periodica pod/pasaj/viaduct, în valoare de cel puțin 750.000 lei fara T.V.A. la nivelul a cel mult un contract. Clasa de incarcare a podului trebuie sa fi fost E.

*) ultimii 5 ani se raporteaza la termenul limita de depunere a ofertelor. Se vor lua în considerare numai lucrarile realizate în aceasta perioada. Prin lucrari realizate se intelege: lucrari receptionate însoțite de proces-verbal la terminarea lucrarilor SAU lucrari receptionate însoțite de proces-verbal de receptie finala.

Experienta similara Servicii:

Ofertantul trebuie sa demonstreze ca a prestat si dus la bun sfârșit în ultimii 3 ani, servicii similare, de exemplu: servicii de proiectare: lucrari de reabilitare pod/pasaj/viaduct si/sau modernizare pod/pasaj/viaduct si/sau reparatie capitala pod/pasaj/viaduct si/sau construire/consolidare pod/pasaj/viaduct si/sau intretinere periodica pod/pasaj/viaduct - a caror valoare cumulata este de cel puțin 24.000 lei fara T.V.A. la nivelul a maxim un contract.

Capacitatea tehnica:

Ofertantul va face dovada ca dispune de cel puțin urmatoarea dotare tehnica necesara ptr. derularea contractului:

a) Proiectare: instrumente si aparatura topografice, retea calculatoare si programe necesare realizarii documentatiei tehnice.

b) Executie:

- reparatizator inisor – 1 buc.
- betoniera cu cadere libera – 1 buc.
- autocisterna cu dispozitiv de stropit – 1 buc.
- compactor autopropulsat -- 1 buc.
- macara pe pneuri – 1 buc.
- vibrator-1 buc.
- incarcator frontal-1 buc.
- buldoexcavator-1buc.
- autobasculanta-2 buc.
- pompa hidraulica de beton-1 buc.
- laborator autorizat/acreditat (minim gradul II) propriu sau precontract cu un laborator autorizat/acreditat, conform HG 808/2005(A) si Legea 10/1995(A).

Autorizatia/acreditarea laboratorului trebuie sa cuprinda in lista incercarilor autorizate/acreditate toate incercarile de laborator necesare verificarii calitatii executiei lucrarilor.

Capacitatea profesionala:

Ofertantul trebuie sa demonstreze ca dispune de urmatorii specialisti pentru indeplinirea contractului:

-Inginer proiectant drumuri si poduri

-licentiat al unei Facultati de Constructii CFDP;

-detine diploma de inginer sau echivalent;

-experienta profesionala generala: minim 3 ani în domeniul proiectarii de drumuri si poduri

-experienta specifica: demonstrarea experientei de proiectant pentru lucrari de reabilitare pod/pasaj/viaduct si/sau modernizare pod/pasaj/viaduct si/sau reparatie capitala pod/pasaj/viaduct si/sau construire/consolidare pod/pasaj/viaduct si/sau intretinere periodica pod/pasaj/viaduct; Clasa de incarcare a podului trebuie sa fi fost E.

-Inginer constructor CFDP având:

-experienta profesionala generala: experienta in domeniul lucrarilor de drumuri si poduri de min. 5 ani.

-experienta specifica: demonstrarea experientei profesionale pentru lucrari reabilitare pod/pasaj/viaduct si/sau modernizare pod/pasaj/viaduct si/sau reparatie capitala pod/pasaj/viaduct si/sau construire/consolidare pod/pasaj/viaduct si/sau intretinere periodica pod/pasaj/viaduct; Clasa de incarcare a podului trebuie sa fi fost E.

-Responsabil tehnic cu executia, atestat în lucrari de drumuri si poduri.

-Persoana responsabila cu Asigurarea Calitatii, cu minim 3 ani experienta în domeniul infrastructurii rutiere drumuri si poduri.

-Responsabil de mediu

-Responsabil in materie de securitate si sanatate în munca

Nota: Se poate nominaliza un expert cheie pe 2 pozitii (cu exceptia expertului cheie nominalizat ca RTE) cu conditia sa detina atestatele care-i confera dreptul de a exercita activitatea respectiva.

Ofertantul va demonstra ca implementeaza in desfasurarea activitatii principale care face obiectul contractului standarde de asigurare a calitatii, respectiv detine certificare SR EN ISO 9001 sau echivalent.

Ofertantul va demonstra ca implementeaza in desfasurarea activitatii principale a contractului standarde de management de mediu, respectiv detine certificare SR EN ISO 14001 sau echivalent.

Nivel(uri) specific(e) minim(e) necesar(e)

In vederea indeplinirii cerintei, ofertantul/ ofertantul asociat/ tertul sustinator va completa DUAE - Partea IV "Criteriile de selectie" - Sectiunea C "Capacitatea tehnica si profesionala". Ofertantul clasat pe primul loc dupa aplicarea criteriului de atribuire va prezenta, anterior atribuirii contractului, la solicitarea Autoritatii Contractante, certificate/documente care atesta indeplinirea cerintei, si anume: documente emise de Beneficiarul lucrarilor/ Procese verbale de receptie la terminarea lucrarilor/ Procese verbale de receptie finala/Documente constatatoare emise de autoritatile contractate, din care sa reiasa toate elementele necesare pentru confirmarea indeplinirii cerintei de capacitate tehnica. Aceste documente vor fi prezentate si de catre ofertantul asociat, in situatia in care resursele acestuia au fost luate in considerare pentru indeplinirea cerintei. Nota 1: Daca un grup de operatori economici depune o oferta comuna, cerinta se demonstreaza prin luarea in considerare a resurselor tuturor membrilor grupului. In aceasta situatie, si ofertantul asociat va completa DUAE - Partea IV "Criteriile de selectie" - Sectiunea C "Capacitatea tehnica si profesionala". Nota 2: In vederea indeplinirii cerintei, ofertantul poate beneficia de sustinerea unui/unor tert/terti. In acest sens vor fi respectate prevederile art. 182 din Legea nr. 98/2016 si ale art. 48 din HG nr. 395/2016. Nota 3: Tertul sustinator va completa DUAE - Partea IV "Criteriile de selectie" - Sectiunea C "Capacitatea tehnica si profesionala". Nota 4: In cazul in care beneficiaza de sustinere din partea unui tert, ofertantul va prezenta: - Angajamentul ferm privind sustinerea capacitatii tehnice acordata de tertul sustinator, in conformitate cu Formularul nr. 5. - documentele indicate in cadrul Angajamentului ferm din care sa rezulte modul efectiv prin care tertul sustinator asigura indeplinirea obligatiilor asumate prin angajament. - documente emise de Beneficiarul lucrarilor/ Procese verbale de receptie la terminarea lucrarilor/ Procese verbale de receptie finala/ Documente constatatoare emise de autoritatile contractate, din care sa reiasa toate elementele necesare pentru confirmarea indeplinirii cerintei de capacitate tehnica. Aceste documente vor fi prezentate de ofertantul clasat pe primul loc dupa aplicarea criteriului de atribuire, anterior atribuirii contractului, la solicitarea Autoritatii Contractante. Informatii suplimentare privind tertii sustinatori se regasesc in sectiunea IV.4.3 Modul de prezentare a ofertei. Nota 5: a) Pentru transformarea in Lei se va utiliza cursul mediu pentru anul respectiv; b) Pentru alte monede decat Euro, se transforma mai intai in Euro, utilizandu-se cursul mediu pentru anul respectiv publicat pe site-ul <http://ec.europa.eu/budget/inforeuro>. Pentru transformarea Euro in Lei se vor urma indicatiile de la punctul a. In vederea indeplinirii cerintei, ofertantul/ ofertantul asociat/tertul sustinator va completa DUAE - Partea IV "Criteriile de selectie" - Sectiunea C "Capacitatea tehnica si profesionala" Ofertantul clasat pe primul loc dupa aplicarea criteriului de atribuire va prezenta, anterior atribuirii contractului, la solicitarea Autoritatii Contractante, certificate/ documente emise sau contrasemnate de o autoritate ori de catre clientul beneficiar/ procese verbale de receptie, din care sa reiasa toate elementele necesare pentru confirmarea indeplinirii cerintei de capacitate tehnica, respectiv serviciile prestate, perioada de realizare si caracteristicile tehnice ale podului / pasajului / viaductului. Aceste documente vor fi prezentate si de catre ofertantul asociat, in situatia in care resursele acestuia au fost luate in considerare pentru indeplinirea cerintei. Nota 1: Daca un grup de operatori economici depune o oferta comuna, cerinta se demonstreaza prin luarea in considerare a resurselor tuturor membrilor grupului. In aceasta situatie, si ofertantul asociat va completa DUAE - Partea IV "Criteriile de selectie" - Sectiunea C "Capacitatea tehnica si profesionala" Nota 2: In vederea indeplinirii cerintei, ofertantul poate beneficia de sustinerea unui/ unor tert/ tertii. In acest sens vor fi respectate prevederile art. 182 din Legea nr. 98/ 2016 si ale art. 48 din HG nr. 395/ 2016. Nota 3: In cazul in care beneficiaza de sustinere din partea unui

tert, ofertantului va prezenta: - Angajamentul ferm privind sustinerea capacitatii tehnice acordata de tertul sustinator, in conformitate cu Formularul nr. 5. - documentele indicate in cadrul Angajamentului ferm din care sa rezulte modul efectiv prin care tertul sustinator asigura indeplinirea obligatiilor asumate prin angajament. - certificate/ documente emise sau contrasemnate de o autoritate ori de catre clientul beneficiar/ procese verbale de receptie, din care sa reiasa toate elementele necesare pentru confirmarea indeplinirii cerintei de capacitate tehnica, respectiv serviciile prestate, perioada de realizare si valoarea acestora. Aceste documente vor fi prezentate de ofertantul clasat pe primul loc dupa aplicarea criteriului de atribuire, anterior atribuirii contractului, la solicitarea Autoritatii Contractante. Informatii suplimentare privind tertii sustinatori se regasesc in sectiunea IV.4.3. Nota 4: In conformitate cu prevederile art. 196, alin (1) din Legea 98/ 2016 Autoritatea contractanta poate solicita ofertantilor sa depuna toate sau o parte dintre documentele justificative ca dovada a informatiilor cuprinse in DUAE, in orice moment pe durata desfasurarii unei proceduri de atribuire, daca acest lucru este necesar pentru a asigura desfasurarea corespunzatoare a procedurii. Nota 5: Autoritatea contractanta poate solicita ofertantilor sa completeze sau sa clarifice documentele justificative prezentate ca dovada a informatiilor cuprinse in DUAE. Nota 6: Se vor lua in considerare numai serviciile prestate si duse la bun sfarsit in ultimii 3 ani. Prin servicii duse la bun sfarsit se intelege: servicii receptionate partial sau servicii receptionate la sfarsitul prestarii. In vederea indeplinirii cerintei, ofertantul/ofertantul asociat/tertul sustinator va completa DUAE - Partea IV "Criteriile de selectie" - Sectiunea C "Capacitatea tehnica si profesionala". Ofertantul clasat pe primul loc dupa aplicarea criteriului de atribuire va prezenta, anterior atribuirii contractului, la solicitarea Autoritatii Contractante, certificate/documente care atesta indeplinirea cerintei, si anume: documente care sa ateste ca dispune de echipamentele si de utilajele solicitate si din care sa rezulte caracteristicile tehnice ale acestora. Aceste documente vor fi prezentate si de catre ofertantul asociat, in situatia in care resursele acestuia au fost luate in considerare pentru indeplinirea cerintei. Nota 1: Daca un grup de operatori economici depune o oferta comuna, cerinta se demonstreaza prin luarea in considerare a resurselor tuturor membrilor grupului. In aceasta situatie, si ofertantul asociat va completa DUAE - Partea IV "Criteriile de selectie" - Sectiunea C "Capacitatea tehnica si profesionala". Nota 2: In vederea indeplinirii cerintei, ofertantul poate beneficia de sustinerea unui/unor tert/terti. In acest sens vor fi respectate prevederile art. 182 din Legea nr. 98/2016 si ale art. 48 din HG nr. 395/2016. Nota 3: Tertul sustinator va completa DUAE - Partea IV "Criteriile de selectie" - Sectiunea C "Capacitatea tehnica si profesionala". Nota 4: In cazul in care beneficiaza de sustinere din partea unui tert, ofertantul va prezenta: - Angajamentul ferm privind sustinerea capacitatii tehnice acordata de tertul sustinator, in conformitate cu Formularul nr. 5. - documentele indicate in cadrul Angajamentului ferm din care sa rezulte modul efectiv prin care tertul sustinator asigura indeplinirea obligatiilor asumate prin angajament. - documente care sa ateste ca dispune de echipamentele/ utilajele solicitate. Aceste documente vor fi prezentate de ofertantul clasat pe primul loc dupa aplicarea criteriului de atribuire, anterior atribuirii contractului, la solicitarea Autoritatii Contractante. Informatii suplimentare privind tertii sustinatori se regasesc in sectiunea IV.4.3. Nota 5: In conformitate cu prevederile art. 196, alin (1) din Legea 98/2016 Autoritatea contractanta poate solicita ofertantilor sa depuna toate sau o parte dintre documentele justificative ca dovada a informatiilor cuprinse in DUAE, in orice moment pe durata desfasurarii unei proceduri de atribuire, daca acest lucru este necesar pentru a asigura desfasurarea corespunzatoare a procedurii. Nota 6: Autoritatea contractanta poate solicita ofertantilor sa completeze sau sa clarifice documentele justificative prezentate ca dovada a informatiilor cuprinse in DUAE. Nota 7: Echipamentele/ ut solicitate vor fi disponibile pentru realizarea activitatilor specifice din cadrul contractului. In vederea indeplinirii cerintei, ofertantul/ ofertantul asociat/ tertul sustinator va completa DUAE - Partea IV "Criteriile de selectie" - Sectiunea C "Capacitatea tehnica si profesionala" - subsectiunea "Diplome de studii si calificari profesionale". Ofertantul clasat pe primul loc dupa aplicarea criteriului de atribuire va prezenta, anterior atribuirii contractului, la solicitarea Autoritatii Contractante, certificate/documente care atesta indeplinirea cerintei, si anume: a) CV, in care se va mentiona explicit contractul in care persoana in cauza a avut experienta in calitatea solicitata cu indicarea urmatoarelor elemente: - titlul contractului; - contractul cu date de identificare; - calitatea detinuta si atributiile derulate in acea calitate. b) Copie lizibila cu mentiunea „conform cu originalul” a diplomei obtinute. c) Certificate/ documente edificatoare care probeaza/ confirma indeplinirea cerintelor de calificare, pentru persoana propusa, in copie legalizata/ copie lizibila cu mentiunea „conform cu originalul” (de exemplu: decizia de numire in functia de, atestat tehnico-profesional emis conform Ordinului MLPTL NR. 777/2003, etc.). Nota: Operatorii economici care prezinta experti straini vor prezenta documente/certificate echivalente, emise in statul de resedinta, in original sau copie legalizata sau copie lizibila cu mentiunea „conform cu originalul” insotite de traducere autorizata in limba romana. Nota 1: Daca un grup de operatori economici depune o oferta comuna, cerinta se demonstreaza prin luarea in considerare a resurselor tuturor membrilor grupului. Nota 2: In vederea indeplinirii cerintei, ofertantul poate beneficia de sustinerea unui/unor tert/terti. In acest sens vor fi respectate prevederile art. 182 din Legea nr. 98/2016 si ale art. 48 din HG nr. 395/2016. Nota 3: In cazul in care beneficiaza de sustinere din partea unui tert, ofertantul va prezenta: - Angajamentul ferm privind sustinerea capacitatii tehnice acordata de tertul sustinator, in conformitate cu Formularul nr. 5 - documentele indicate in cadrul Angajamentului ferm din care sa rezulte modul efectiv prin care tertul sustinator asigura indeplinirea obligatiilor asumate prin angajament: a) CV in care se va mentiona explicit contractul in care persoana in cauza a avut experienta in calitatea solicitata cu indicarea urmatoarelor elemente: - titlul contractului; - contractul cu date de identificare; - calitatea detinuta si atributiile derulate in acea calitate. b) Copie lizibila cu mentiunea „conform cu originalul” a diplomei obtinute. c) Certificate/ documente edificatoare care probeaza/ confirma indeplinirea cerintelor de calificare, pentru persoana propusa, in copie legalizata/ copie lizibila cu mentiunea „conform cu originalul” (de exemplu: decizia de numire in functia de, atestat tehnico-profesional emis conform Ordinului MLPTL NR. 777/2003, etc.). Nota 4: Operatorii economici care prezinta experti straini vor prezenta documente/certificate echivalente, emise in statul de resedinta, in original sau copie legalizata sau copie lizibila cu mentiunea „conform cu originalul” insotite de traducere autorizata in limba romana. Aceste documente vor fi prezentate de ofertantul clasat pe primul loc dupa aplicarea criteriului de atribuire, anterior atribuirii contractului, la solicitarea Autoritatii Contractante. Nota 5: In conformitate cu prevederile art. 196, alin (1) din Legea 98/2016 Autoritatea contractanta poate solicita ofertantilor sa depuna toate sau o parte dintre documentele justificative ca dovada a informatiilor cuprinse in DUAE, in orice moment pe durata desfasurarii unei proceduri de atribuire, daca acest lucru este necesar pentru a asigura desfasurarea corespunzatoare a procedurii. Nota 6: Autoritatea contractanta poate solicita ofertantilor sa completeze sau sa clarifice documentele justificative prezentate ca dovada a informatiilor cuprinse in DUAE. In vederea indeplinirii cerintei, ofertantul/ofertantul asociat va completa DUAE - Partea IV "Criteriile de selectie" - Sectiunea D "Sisteme de asigurare a calitatii si standarde de management de mediu". Ofertantul clasat pe primul loc dupa aplicarea criteriului de atribuire va prezenta, anterior atribuirii contractului, la solicitarea Autoritatii Contractante. Certificat/e emis/e de organisme independente care atesta respectarea standardelor de asigurare a calitatii, respectiv SR EN ISO 9001 sau echivalent sau orice alte probe sau dovezi, in masura in care probele/dovezile prezentate confirma asigurarea unui nivel corespunzator al calitatii, echivalent cu cel solicitat prin documentatia de atribuire, pentru fiecare asociat in parte, daca este cazul. Nota 1: Daca un grup de operatori economici depune o oferta comuna, cerinta

situatie, si ofertantii asociati va completa DUAE - Partea IV "Criteriile de selectie" - Sectiunea D "Sisteme de asigurare a calitatii si standarde de management de mediu". Nota 2: Cerinta privind certificarea SR EN ISO 9001 sau echivalent nu poate fi indeplinita prin intermediul unei alte persoane (tert sustinator). Nota 3: In cazul in care operatorul economic demonstreaza ca nu are acces la un certificat de calitate ori nu a avut posibilitatea de a-l obtine pana la momentul depunerii ofertelor, din motive care nu ii sunt imputabile, ofertantul poate prezenta orice alte probe sau dovezi, in masura in care probele/dovezile prezentate confirma asigurarea unui nivel corespunzator al calitatii, echivalent cu cel solicitat prin documentatia de atribuire. In vederea indeplinirii cerintei, ofertantul/ofertantii asociati va completa DUAE - Partea IV "Criteriile de selectie" - Sectiunea D "Sisteme de asigurare a calitatii si standarde de management de mediu". Ofertantul clasat pe primul loc dupa aplicarea criteriului de atribuire va prezenta, anterior atribuirii contractului, la solicitarea Autoritatii Contractante, Certificat/e emis/e de organisme independente care atesta respectarea standardelor de mediu, respectiv SR EN ISO 14001 sau echivalent sau orice alte probe sau dovezi, in masura in care probele/dovezile prezentate confirma asigurarea unui nivel corespunzator al protectiei mediului, echivalent cu cel solicitat prin documentatia de atribuire, pentru fiecare asociat in parte, daca este cazul. Nota 1: Daca un grup de operatori economici depune o oferta comuna, cerinta se demonstreaza individual de catre fiecare membru in parte, pentru partea de contract pe care o realizeaza. In aceasta situatie, si ofertantii asociati va completa DUAE - Partea IV "Criteriile de selectie" - Sectiunea D "Sisteme de asigurare a calitatii si standarde de management de mediu". Nota 2: Cerinta privind certificarea SR EN ISO 14001 sau echivalent nu poate fi indeplinita prin intermediul unei alte persoane (tert sustinator). Nota 3: In cazul in care operatorul economic demonstreaza ca nu are acces la un certificat de mediu ori nu a avut posibilitatea de a-l obtine pana la momentul depunerii ofertelor, din motive care nu ii sunt imputabile, ofertantul poate prezenta orice alte probe sau dovezi, in masura in care probele/dovezile prezentate confirma asigurarea unui nivel corespunzator al protectiei mediului, echivalent cu cel solicitat prin documentatia de atribuire.

III.2.4) Contracte rezervate

Nu

III.3) CONDITII SPECIFICE PENTRU CONTRACTELE DE SERVICII

III.3.1) Prestarea serviciilor in cauza este rezervata unei anumite profesii

Nu

III.3.2) Persoanele juridice au obligatia sa indice numele si calificarile profesionale ale membrilor personalului responsabili pentru prestarea serviciilor respective

Nu

SECTIUNEA IV: PROCEDURA

IV.1) TIPUL PROCEDURII

IV.1.1) Tipul procedurii

Licitatie deschisa

IV.2) CRITERII DE ATRIBUIRE

IV.2.1) Criterii de atribuire

Cel mai bun raport calitate-pret in ceea ce priveste:
- criteriile mentionate in continuare

Criteria	Pondere	Punctaj maxim
1. Pretul ofertei Descriere: Componenta financiara	90 %	90
2. componenta tehnica Descriere: Perioada de garantie extinsa a lucrarilor	10 %	10
Punctaj maxim total: 100		

IV.2.2) Se va organiza o licitatie electronica

Nu

IV.3) INFORMATII ADMINISTRATIVE

IV.3.1) Numar de referinta atribuit dosarului de autoritatea contractanta

IV.3.2) Anunturi publicate (anunt publicat) anterior privind acelasi contract

Nu

IV.3.3) Conditii de obtinere a caietului de sarcini si a documentatiei suplimentare (cu exceptia unui SAD) sau a documentului descriptiv (in cazul unui dialog competitiv)

Termenul limita pentru depunerea cererilor de documente sau pentru acces la documente: 06.02.2017 16:00

Documente de plata: NU

IV.3.4) Termen limita pentru primirea ofertelor sau a cererilor de participare

07.02.2017 16:00

IV.3.5) Data transmiterii invitatiilor de prezentare de oferte sau de participare candidatilor selectati

IV.3.6) Limba sau limbile in care poate fi redactata oferta sau cererea de participare

Romana

Moneda in care se transmite oferta de pret: RON

IV.3.7) Perioada minima pe parcursul careia ofertantul trebuie sa isi mentina oferta

120 zile (de la termenul limita de primire a ofertelor)

IV.3.8) Conditii de deschidere a ofertelor

Data (reprezinta data limita de evaluare a ofertelor): 06.03.2017 18:00

SECTIUNEA VI: INFORMATII SUPLIMENTARE

VI.1) CONTRACTUL ESTE PERIODIC

Nu

VI.2) CONTRACTUL SE INSCRIE INTR-UN PROIECT/PROGRAM FINANTAT DIN FONDURI COMUNITARE

Nu

Tip de finantare: Fonduri bugetare

VI.3) ALTE INFORMATII

I.Durata contractului este de minim: 45 de zile pentru serviciile de proiectare si 9 luni pentru executia lucrarilor de intretinere periodica, la care se adauga minim 2 ani perioada de garantie. Durata contractului de lucrari poate varia in functie de perioada de garantie suplimentar oferata de operatorul economic desemnat castigator. II.Operatorii economici pot accesa DUAE in vederea completarii la urmatorul link: <https://ec.europa.eu/growth/tools-databases/espd/filter> sau <https://ec.europa.eu/tools/espd>. III.Documentatia de atribuire este atasata in integralitatea sa la prezenta Fisa de date a achizitiei. Documentele sunt semnate electronic in conformitate cu prevederile art. 22, alin (2) din HG 395/2016. Pentru deschiderea acestor fisiere utilizati aplicatia Semnare CertDigitalClient (pentru sistem de operare = Windows 7) sau Semnare CertDigitalSigner (pentru sistem de operare < Windows 7), disponibile la adresa http://www.certdigital.ro/download.html#_V81-861ZLhA. Documentatia de atribuire poate fi descarcata si de pe site-ul Autoritatii Contractante www.drdpiasi.ro.

VI.4) CAI DE ATAC

VI.4.1) Organism competent pentru caile de atac**Consiliul National de Solutionare a Contestatiilor**

Adresa postala: Str. Stavropoleos, nr. 6, sector 3, Bucuresti , Localitatea: Bucuresti , Cod postal: 030084 , Romania , Tel. +40 213104641 , Email: office@cncsc.ro , Fax: +40 213104642 / +40 218900745 , Adresa internet (URL): <http://www.cncsc.ro>

Organism competent pentru procedurile de mediere**VI.4.2) Utilizarea cailor de atac**

Precizari privind termenul (termenele) de exercitare a cailor de atac conform Legii nr. 101/2016

VI.4.3) Serviciul de la care se pot obtine informatii privind utilizarea cailor de atac**Directia Regionala Drumuri si Poduri Iasi - Serviciul Juridic**

Adresa postala: strada Gh. Asachi nr. 19 , Localitatea: Iasi , Cod postal: 700481 , Romania , Tel. +40 232214430 , Email: drdpis@mail.dntis.ro , Fax: +40 232214432 , Adresa internet (URL): www.drdpiasi.ro

VI.5) DATA EXPEDIERII PREZENTULUI ANUNT

29.12.2016 10:39

Inapo	Istoric anu	Lista era	Detalii proce	Procese verbale / Declara	Generare dosar achizitie	Documentatie, clarifica
-------	-------------	-----------	---------------	---------------------------	--------------------------	-------------------------

Fisa de date

Tip anunt: Anunt de participare

Tip legislatie: Legea nr. 98/23.05.2016

Nu a existat o consultare de piata prealabila.

SECTIUNEA I : AUTORI TATEA CONTRACTANTA

I.1) DENUMIRE ADRESA SI PUNCT(E) DE CONTACT

COMPANIA NATIONALA DE ADMINISTRARE A INFRASTRUCTURII RUTIERE S.A.

Adresa postala: prin DIRECTIA REGIONALA DE DRUMURI SI PODURI IASI - STRADA GH. ASACHI NR. 19, Localitatea: IASI, Cod postal: 700481, Romania, Punct(e) de contact: serviciul A.P.A.T. - procedura se desfasoara online in SEAP, Tel. +40 232214430, Email: drdpis@mail.dntis.ro, Fax: +40 232214432, Adresa internet (URL): www.cnadnr.ro, Adresa profilului cumparatorului (URL): www.e-licitatie.ro

Numarul de zile pana la care se pot solicita clarificari inainte de data limita de depunere a ofertelor/candidaturilor: 9

I.2) TIPUL AUTORITATII CONTRACTANTE SI ACTIVITATEA PRINCIPALA (ACTIVITATILE PRINCIPALE)

Minister sau orice alta autoritate nationala sau federala, inclusiv subdiviziuni regionale sau locale ale acestora

Activitate (Activitati)

- Constructii si amenajari teritoriale

AUTORITATEA CONTRACTANTA ACTIONEAZA IN NUMELE ALTOR AUTORITATI CONTRACTANTE

NU

SECTIUNEA II : OBI ECTUL CONTRACTULUI

Fisa de date

II.1) DESCRIERE

II.1.1) Denumirea data contractului/concursului/proiectului de autoritatea contractanta/entitatea contractanta

Proiectare si executie „Intretinere periodica pod pe DN 12A km. 43+300”

II.1.2) Tipul contractului si locul de executare a lucrarilor, de livrare a produselor sau de prestare a serviciilor

Lucrari

Proiectare si executare

Locul principal de prestare: sediul prestatorului + DN 12A km. 43+300

Codul NUTS: RO211 - Bacau

II.1.3) Anuntul implica

Un contract de achizitii publice

II.1.5) Descrierea succinta a contractului sau a achizitiei/achizitiilor

Proiectare si executie „Intretinere periodica pod pe DN 12A km. 43+300”

II.1.6) Clasificare CPV (vocabularul comun privind achizitiile)

45221119-9 Lucrari de constructii de renovari de poduri (Rev.2)

71322300-4 Servicii de proiectare a podurilor (Rev.2)

II.1.7) Contractul intra sub incidenta acordului privind contractele de achizitii publice

Nu

II.1.8) Impartire in loturi

Nu

II.1.9) Vor fi acceptate variante

Nu

II.2) CANTITATEA SAU DOMENIUL CONTRACTULUI

II.2.1) Cantitatea totala sau domeniul

conform listelor de cantitati

Valoarea estimata fara TVA: 850,034.00 RON

II.2.2) Optiuni

Nu

II.3) DURATA CONTRACTULUI/ACORDULUI CADRU/SAD SAU TERMENUL PENTRU FINALIZARE

315 zile incepand de la data atribuirii contractului / emiterii ordinelor de incepere a serviciilor sau lucrarilor

II.4) AJUSTAREA PRETULUI CONTRACTULUI

II.4.1) Ajustarea pretului contractului

Nu

SECTIUNEA III : INFORMATII JURIDICE, ECONOMICE, FINANCIARE SI TEHNICE

III.1) CONDIȚII REFERITOARE LA CONTRACT

III.1.1) Depozite valorice si garantii solicitate (dupa caz)

III.1.1.a) Garantie de participare

Da

8.500,00 LEI

Garantia de participare va avea valabilitate minimum 120 de zile de la termenul limita de depunere a ofertei. Garantia de participare se poate constitui prin:

- instrument de garantare emis in conditiile legii de o societate bancara sau de o societate de asigurari, conform art. 36 din HG 395/2016, emis in numele ofertantului de catre o societate bancara/societate de asigurari care nu se afla in situatii speciale privind autorizarea sau supravegherea, in conditiile legii;

- virament bancar la BCR Iasi RO33RNCB0175008094080037 (RON)

Garantia de participare poate fi constituita si in alta moneda decât lei, la un curs de reconversie afisat de BNR, la data publicarii anuntului de participare. Garantia de participare emisa în alta limba decât româna va fi însoțita de traducerea autorizată în limba româna.

Garantia de participare trebuie sa fie irevocabila.

Instrumentul de garantare trebuie sa prevada ca plata garantiei de participare se va executa neconditionat, respectiv la prima cerere a beneficiarului, pe baza declaratiei acestuia cu privire la culpa persoanei garantate, si se prezinta autoritatii contractante cel mai tarziu la data si ora-limita de depunere a ofertelor.

La procedura online, dovada constituirii garantiei de participare se va posta obligatoriu in SEAP (scanata si semnata cu semnatura electronica extinsa, pana la data limita de depunere a ofertelor).

III.1.1.b) Garantie de buna executie

Da

Fisa de date

10% din pretul contractului fara TVA

Garantia de buna executie se va constitui prin orice modalitate prevazuta la art. 40 din HG 395/2016 si se va constitui in termen de 5 zile lucratoare de la data semnarii contractului. Autoritatea contractanta va elibera/restitui garantia de buna executie conform prevederilor art. 42 din HG 395/2016.

III.1.2) Principalele modalitati de finantare si plata si/sau trimitere la dispozitiile relevante

bugetul de stat+venituri proprii

III.1.3) Forma juridica pe care o va lua grupul de operatori economici caruia i se atribuie contractul

Asociere conform art. 53. din Legea privind achizitiile publice nr 98/2016;

III.1.4) Executarea contractului este supusa altor conditii speciale

Nu

III.1.5) Legislatia aplicabila

a) Legea privind achizitiile nr 98/2016; Legea privind achizitiile sectoriale nr 99/2016; Legea privind concesiunile de lucrari si concesiunile de servicii nr 100/2016;

b) Legea privind remediile si caile de atac in materie de atribuire a contractelor de achizitie publica, a contractelor sectoriale si a contractelor de concesiune de lucrari si concesiune de servicii, precum si pentru organizarea si functionarea Consiliului National de Solutionare a Contestatiilor nr 101/2016;

c) www.anap.gov.ro

d) Hotarare nr. 395 din 2 iunie 2016 pentru aprobarea Normelor metodologice de aplicare a prevederilor referitoare la atribuirea contractului de achizitie publica/ acordului-cadru din Legea 98/2016 privind achizitiile publice.

III.2) CONDITII DE PARTICIPARE

III.2.1) Situatiile personale a operatorilor economici, inclusiv cerintele referitoare la inscrierea in registrul comertului sau al profesiei

III.2.1.a) Situatiile personale a candidatului sau ofertantului

Operatorii economici (ofertantii/terti sustinatori/subcontractantii) nu trebuie sa se regaseasca în situatiile prevazute la art. 60, 164, 165, 167 din Legea nr. 98/2016.

Operatorii economici participanti la procedura de atribuire vor completa DUAE cu informatiile aferente situatiei lor.

Se va prezenta DUAE, completandu-se sectiunile aferente cerintelor solicitate. Pentru persoane juridice/fizice române se vor prezenta documente justificative, respectiv certificatele care confirma plata taxelor si impozitelor la bugetul general consolidat (buget local, buget de stat, etc.), din care sa reiasa lipsa datoriilor restante la momentul depunerii acestora, iar pentru persoane juridice/fizice straine se vor prezenta documente edificatoare eliberate de autoritati competente din tara de rezidenta, din care sa reiasa lipsa datoriilor restante la momentul depunerii acestora. Documentele justificative, care probeaza îndeplinirea celor asumate prin completarea DUAE urmeaza a fi prezentate, la solicitarea autoritatii contractante, doar de catre ofertantul clasat pe locul I în clasamentul intermediar întocmit la finalizarea evaluarii ofertelor.

Documentele justificative, care probeaza îndeplinirea celor asumate prin completarea DUAE sunt:

- Certificat de atestare fiscala privind îndeplinirea obligatiilor de plata a impozitelor si taxelor sau a contributiilor la bugetul general consolidat (buget local, buget de stat, etc.) - original sau copie lizibila certificata „conform cu originalul”, din care sa reiasa lipsa datoriilor restante la momentul depunerii acestuia;

- Cazierul judiciar al operatorului economic si al membrilor organului de administrare, de conducere sau de supraveghere al respectivului operator economic, sau a celor ce au putere de reprezentare, de decizie sau de control in cadrul acestuia, asa cum rezulta din certificatul constatator emis de ONRC/ actul constitutiv;

- Dupa caz, documente prin care se demonstreaza faptul ca operatorul economic poate beneficia de derogarile prevazute la art. 166 alin. (2), art. 167 alin. (2), art. 171 din Legea 98/2016 privind achizitiile publice.

- Alte documente edificatoare, dupa caz.

De asemenea, Ofertantul unic/Ofertantul asociat/Subcontractantul/Tertul sustinator trebuie sa prezinte:

„Declaratie privind date de identificare ofertanti/candidati/subcontractanti/terti sustinatori conform art. 63 alin. (2) din Legea 98/2016”. Se va completa Formularul nr. 1 din Sectiunea Formulare.

- Formularul 4 "Declaratie privind neincadrarea in prevederile art. 60 alin (1) din Legea 98/2016", in conformitate cu modelul prezentat in sectiunea Formulare. Formularele 1+4 vor fi transmise in mod obligatoriu impreuna cu DUAE, prin intermediul SEAP. Persoanele cu functie de decizie din cadrul autoritatii contractante in ceea ce priveste organizarea, derularea si finalizarea procedurii de atribuire sunt: dl. ing. Laicu Ovidiu Mugurel – Director Regional Executiv DRDP IASI, dl. ing. Cercel Vlad Constantin – Director Adjunct Mentenanta, dl. ec. Popa Vasile – Director Economic si Comercial, dl. ing. Zbarnea Constantin – Sef Serviciul Tehnic, Lucrari de arta si CTE, dl. jr. Dorel Gotu – Sef Serviciu Juridic, dna. ec. Daniela Cojocaru – Sef Serviciu Financiar, Salarizare si CFP, dl. ec. Stefan Cristian – Serviciu Financiar, Salarizare si CFP, dna. ing. Popa Manuela – Sef Serviciu Achizitii Publice si Asigurarea Transparentei, Sef Birou Analiza Preturi - ing. Zaharia Nadia. Elaborator ET + DALI – SC TRANSPROIECT 2001 SA.

III.2.1.b) Capacitatea de exercitare a activitatii profesionale

(1) Operatorii economici ce depun oferta trebuie sa dovedeasca o forma de înregistrare în conditiile legii din tara de rezidenta, sa reiasa ca operatorul economic este legal constituit, ca nu se afla în niciuna dintre situatiile de anulare a constituirii precum si faptul ca are capacitatea profesionala de a realiza activitatile care fac obiectul contractului (din Certificatul Constatator trebuie sa rezulte ca activitatea principala/secundara pe care o desfasoara conform codificarii CAEN corespunde obiectului contractului).

(2) Modalitate prin care poate fi demonstrata îndeplinirea cerintei:

(3) Se va completa DUAE de catre operatorii economici participanti la procedura de atribuire cu informatiile aferente situatiei lor.

(4) Documentele justificative care probeaza îndeplinirea celor asumate prin completarea DUAE, respectiv certificat constatator emis de ONRC, sau în cazul ofertantilor straini, documente echivalente emise în tara de rezidenta, urmeaza sa fie prezentate, la solicitarea autoritatii contractante, doar de catre ofertantul clasat pe locul I în clasamentul intermediar întocmit la finalizarea evaluarii ofertelor.

Informatiile cuprinse in certificatul constatator trebuie sa fie reale/actuale la data solicitarii certificatului respectiv - in original/copie legalizata/copie lizibila cu mentiunea „conform cu originalul”.

Pentru persoane juridice/fizice straine documentele care dovedesc o forma de înregistrare / atestare vor fi prezentate în traducere autorizata in limba romana.

III.2.2) Capacitatea economica si financiara

Fisa de date

Informatii si/sau nivel(uri) minim(e) necesare pentru evaluarea respectarii cerintelor mentionate	Modalitatea de indeplinire
<p>Ofertantul trebuie sa demonstreze ca cifra de afaceri anuala generala a fost de minim 1.600.000,00 lei in exercitiul financiar aferent anului 2015.</p>	<p>In vederea indeplinirii cerintei, ofertantul/ ofertantul asociat/ tertul sustinator va completa DUAE - Partea IV "Criteriile de selectie" - Sectiunea B "Capacitatea economica si financiara".</p> <p>Ofertantul clasat pe primul loc dupa aplicarea criteriului de atribuire va prezenta, anterior atribuirii contractului, la solicitarea Autoritatii Contractante, situatia financiara sau extras din situatia financiara aferenta anului 2015. Aceste documente vor fi prezentate si de catre ofertantul asociat, in situatia in care resursele acestuia au fost luate in considerare pentru indeplinirea cerintei.</p> <p>Nota 1: Daca din motive obiective si justificate, operatorul economic nu este in masura sa prezinte documentele solicitate, acesta este autorizat sa faca dovada situatiei sale economice si financiare prin orice alt document care poate fi considerat adecvat.</p> <p>Nota 2: Daca un grup de operatori economici depune o oferta comuna, cerinta se demonstreaza prin luarea in considerare a resurselor tuturor membrilor grupului. In aceasta situatie, si ofertantul asociat va completa DUAE - Partea IV "Criteriile de selectie" - Sectiunea B "Capacitatea economica si financiara".</p> <p>Nota 3: a) Pentru transformarea in Lei se va utiliza cursul mediu pentru anul 2015 –1 Euro = 4,4450 Lei. b) Pentru alte monede decat Euro, se transforma mai intai in Euro, utilizandu-se cursul mediu pentru anul 2015 publicat pe site-ul http://ec.europa.eu/budget/inf euro.</p> <p>Pentru transformarea Euro in Lei se vor urma indicatiile de la punctul a.</p> <p>Nota 4: In vederea indeplinirii cerintei, ofertantul poate beneficia de sustinerea unui/unor tert/terti. In acest sens vor fi respectate prevederile art. 182 din Legea nr. 98/2016 si ale art. 48 din HG nr. 395/2016.</p> <p>Nota 5: In cazul in care ofertantul beneficiaza de sustinere din partea unui tert, tertul sustinator va completa DUAE - Partea IV "Criteriile de selectie" - Sectiunea B "Capacitatea economica si financiara".</p> <p>Nota 6: In cazul in care beneficiaza de sustinere din partea unui tert, ofertantul va prezenta:</p> <ul style="list-style-type: none"> - Angajamentul ferm privind sustinerea economica si financiara acordata de tertul sustinator, in conformitate cu Formularul nr. 3. - documentele indicate in cadrul Angajamentului ferm din care sa rezulte modul efectiv prin care tertul sustinator asigura indeplinirea obligatiilor asumate prin angajament. - situatia financiara sau extras din situatia financiara aferenta anului 2015 din care rezulta indeplinirea nivelului minim solicitat al cerintei privind situatia economica si financiara <p>Aceste documente vor fi prezentate de ofertantul clasat pe primul loc dupa aplicarea criteriului de atribuire, anterior atribuirii contractului, la solicitarea Autoritatii Contractante.</p> <p>Informatii suplimentare privind tertii sustinatori se regasesc in sectiunea IV.4.3 Modul de prezentare a ofertei.</p> <p>Nota 7: In conformitate cu prevederile art. 196, alin (1) din Legea 98/2016 Autoritatea contractanta poate solicita ofertantilor sa depuna toate sau o parte dintre documentele justificative ca dovada a informatiilor cuprinse in DUAE, in orice moment pe durata desfasurarii unei proceduri de atribuire, daca acest lucru este necesar pentru a asigura desfasurarea corespunzatoare a procedurii.</p> <p>Nota 8: Autoritatea contractanta poate solicita ofertantilor sa completeze sau sa clarifice documentele justificative prezentate ca dovada a informatiilor cuprinse in DUAE.</p>

III.2.3.a) Capacitatea tehnica si/sau profesionala

Fisa de date

Informatii si/sau nivel(uri) minim(e) necesare pentru evaluarea respectarii cerintelor mentionate	Modalitatea de indeplinire
<p>Experienta similara Lucrari:</p> <p>Ofertantul trebuie sa demonstreze ca a executat si dus la bun sfârșit in ultimii 5 ani o lucrare de aceeași natura, complexitate, însemnând lucrari de reabilitare pod/pasaj/viaduct si/sau modernizare pod/pasaj/viaduct si/sau reparatie capitala pod/pasaj/viaduct si/sau construire/consolidare pod/pasaj/viaduct si/sau intretinere periodica pod/pasaj/viaduct, in valoare de cel puțin 750.000 lei fara T.V.A. la nivelul a cel mult un contract. Clasa de incarcare a podului trebuie sa fi fost E.</p> <p>*) ultimii 5 ani se raporteaza la termenul limita de depunere a ofertelor. Se vor lua in considerare numai lucrarile realizate in aceasta perioada. Prin lucrari realizate se intelege: lucrari receptionate insotite de proces-verbal la terminarea lucrarilor SAU lucrari receptionate însoțite de proces-verbal de receptie finala.</p>	<p>In vederea indeplinirii cerintei, ofertantul/ ofertantul asociat/ tertul sustinator va completa DUAE - Partea IV "Criteriile de selectie" - Sectiunea C "Capacitatea tehnica si profesionala". Ofertantul clasat pe primul loc dupa aplicarea criteriului de atribuire va prezenta, anterior atribuirii contractului, la solicitarea Autoritatii Contractante, certificate/documente care atesta indeplinirea cerintei, si anume: documente emise de Beneficiarul lucrarilor/ Procese verbale de receptie la terminarea lucrarilor/ Procese verbale de receptie finala/Documente constatatoare emise de autoritatile contractate, din care sa reiasa toate elementele necesare pentru confirmarea indeplinirii cerintei de capacitate tehnica. Aceste documente vor fi prezentate si de catre ofertantul asociat, in situatia in care resursele acestuia au fost luate in considerare pentru indeplinirea cerintei. Nota 1: Daca un grup de operatori economici depune o oferta comuna, cerinta se demonstreaza prin luarea in considerare a resurselor tuturor membrilor grupului. In aceasta situatie, si ofertantul asociat va completa DUAE - Partea IV "Criteriile de selectie" - Sectiunea C "Capacitatea tehnica si profesionala".</p> <p>Nota 2: In vederea indeplinirii cerintei, ofertantul poate beneficia de sustinerea unui/unor tert/terti. In acest sens vor fi respectate prevederile art. 182 din Legea nr. 98/2016 si ale art. 48 din HG nr. 395/2016.</p> <p>Nota 3: Tertul sustinator va completa DUAE - Partea IV "Criteriile de selectie" - Sectiunea C "Capacitatea tehnica si profesionala".</p> <p>Nota 4: In cazul in care beneficiaza de sustinere din partea unui tert, ofertantul va prezenta:</p> <ul style="list-style-type: none"> - Angajamentul ferm privind sustinerea capacitatii tehnice acordata de tertul sustinator, in conformitate cu Formularul nr. 5. - documentele indicate in cadrul Angajamentului ferm din care sa rezulte modul efectiv prin care tertul sustinator asigura indeplinirea obligatiilor asumate prin angajament. - documente emise de Beneficiarul lucrarilor/ Procese verbale de receptie la terminarea lucrarilor/ Procese verbale de receptie finala/ Documente constatatoare emise de autoritatile contractate, din care sa reiasa toate elementele necesare pentru confirmarea indeplinirii cerintei de capacitate tehnica. <p>Aceste documente vor fi prezentate de ofertantul clasat pe primul loc dupa aplicarea criteriului de atribuire, anterior atribuirii contractului, la solicitarea Autoritatii Contractante. Informatii suplimentare privind tertii sustinatori se regasesc in sectiunea IV.4.3 Modul de prezentare a ofertei.</p> <p>Nota 5: a) Pentru transformarea in Lei se va utiliza cursul mediu pentru anul respectiv; b) Pentru alte monede decat Euro, se transforma mai intai in Euro, utilizandu-se cursul mediu pentru anul respectiv publicat pe site-ul http://ec.europa.eu/budget/inforeuro. Pentru transformarea Euro in Lei se vor urma indicatiile de la punctul a.</p>

Fisa de date

<p>Experienta similara Servicii: Ofertantul trebuie sa demonstreze ca a prestat si dus la bun sfârșit în ultimii 3 ani, servicii similare, de exemplu: servicii de proiectare: lucrari de reabilitare pod/pasaj/viaduct si/sau modernizare pod/pasaj/viaduct si/sau reparatie capitala pod/pasaj/viaduct si/sau construire/consolidare pod/pasaj/viaduct si/sau intretinere periodica pod/pasaj/viaduct - a caror valoare cumulata este de cel putin 24.000 lei fara T.V.A. la nivelul a maxim un contract.</p>	<p>In vederea indeplinirii cerintei, ofertantul/ ofertantul asociat/tertul sustinator va completa DUAE - Partea IV "Criteriile de selectie" - Sectiunea C "Capacitatea tehnica si profesionala" Ofertantul clasat pe primul loc dupa aplicarea criteriului de atribuire va prezenta, anterior atribuirii contractului, la solicitarea Autoritatii Contractante, certificate/ documente emise sau contrasemnate de o autoritate ori de catre clientul beneficiar/ procese verbale de receptie, din care sa reiasa toate elementele necesare pentru confirmarea indeplinirii cerintei de capacitate tehnica, respectiv serviciile prestate, perioada de realizare si caracteristicile tehnice ale podului / pasajului / viaductului. Aceste documente vor fi prezentate si de catre ofertantul asociat, in situatia in care resursele acestuia au fost luate in considerare pentru indeplinirea cerintei. Nota 1: Daca un grup de operatori economici depune o oferta comuna, cerinta se demonstreaza prin luarea in considerare a resurselor tuturor membrilor grupului. In aceasta situatie, si ofertantul asociat va completa DUAE - Partea IV "Criteriile de selectie" - Sectiunea C "Capacitatea tehnica si profesionala" Nota 2: In vederea indeplinirii cerintei, ofertantul poate beneficia de sustinerea unui/ unor tert/ tertii. In acest sens vor fi respectate prevederile art. 182 din Legea nr. 98/ 2016 si ale art. 48 din HG nr. 395/ 2016. Nota 3: In cazul in care beneficiaza de sustinere din partea unui tert, ofertantul va prezenta: - Angajamentul ferm privind sustinerea capacitatii tehnice acordata de tertul sustinator, in conformitate cu Formularul nr. 5. - documentele indicate in cadrul Angajamentului ferm din care sa rezulte modul efectiv prin care tertul sustinator asigura indeplinirea obligatiilor asumate prin angajament. - certificate/ documente emise sau contrasemnate de o autoritate ori de catre clientul beneficiar/ procese verbale de receptie, din care sa reiasa toate elementele necesare pentru confirmarea indeplinirii cerintei de capacitate tehnica, respectiv serviciile prestate, perioada de realizare si valoarea acestora. Aceste documente vor fi prezentate de ofertantul clasat pe primul loc dupa aplicarea criteriului de atribuire, anterior atribuirii contractului, la solicitarea Autoritatii Contractante. Informatii suplimentare privind tertii sustinatori se regasesc in sectiunea IV.4.3. Nota 4: In conformitate cu prevederile art. 196, alin (1) din Legea 98/ 2016 Autoritatea contractanta poate solicita ofertantilor sa depuna toate sau o parte dintre documentele justificative ca dovada a informatiilor cuprinse în DUAE, în orice moment pe durata desfasurarii unei proceduri de atribuire, daca acest lucru este necesar pentru a asigura desfasurarea corespunzatoare a procedurii. Nota 5: Autoritatea contractanta poate solicita ofertantilor sa completeze sau sa clarifice documentele justificative prezentate ca dovada a informatiilor cuprinse în DUAE. Nota 6: Se vor lua in considerare numai serviciile prestate si duse la bun sfarsit in ultimii 3 ani. Prin servicii duse la bun sfarsit se intelege: servicii receptionate partial sau servicii receptionate la sfarsitul prestarii.</p>
---	--

Fisa de date

Capacitatea tehnica:

Ofertantul va face dovada ca dispune de cel putin urmatoarea dotare tehnica necesara ptr. derularea contractului:

a) Proiectare: instrumente si aparatura topografice, retea calculatoare si programe necesare realizarii documentatiei tehnice.

b) Executie:

- repartizator finisor – 1 buc.
- betoniera cu cadere libera – 1 buc.
- autocisterna cu dispozitiv de stropit – 1 buc.
- compactor autopropulsat – 1 buc.
- macara pe pneuri – 1 buc.
- vibrator-1 buc.
- incarcator frontal-1 buc.
- buldoexcavator-1buc.
- autobasculanta-2 buc.
- pompa hidraulica de beton-1 buc.
- laborator autorizat/acreditat (minim gradul II) propriu sau precontract cu un laborator autorizat/acreditat, conform HG 808/2005(A) si Legea 10/1995(A). Autorizatia/acreditarea laboratorului trebuie sa cuprinda in lista incercarilor autorizate/acreditate toate incercarile de laborator necesare verificarii calitatii executiei lucrarilor.

In vederea indeplinirii cerintei, ofertantul/ofertantul asociat/tertul sustinator va completa DUAE - Partea IV "Criteriile de selectie" - Sectiunea C "Capacitatea tehnica si profesionala". Ofertantul clasat pe primul loc dupa aplicarea criteriului de atribuire va prezenta, anterior atribuirii contractului, la solicitarea Autoritatii Contractante, certificate/documente care atesta indeplinirea cerintei, si anume: documente care sa ateste ca dispune de echipamentele si de utilajele solicitate si din care sa rezulte caracteristicile tehnice ale acestora. Aceste documente vor fi prezentate si de catre ofertantul asociat, in situatia in care resursele acestuia au fost luate in considerare pentru indeplinirea cerintei. Nota 1: Daca un grup de operatori economici depune o oferta comuna, cerinta se demonstreaza prin luarea in considerare a resurselor tuturor membrilor grupului. In aceasta situatie, si ofertantul asociat va completa DUAE - Partea IV "Criteriile de selectie" - Sectiunea C "Capacitatea tehnica si profesionala". Nota 2: In vederea indeplinirii cerintei, ofertantul poate beneficia de sustinerea unui/unor tert/terti. In acest sens vor fi respectate prevederile art. 182 din Legea nr. 98/2016 si ale art. 48 din HG nr. 395/2016. Nota 3: Tertul sustinator va completa DUAE - Partea IV "Criteriile de selectie" - Sectiunea C "Capacitatea tehnica si profesionala".

Nota 4: In cazul in care beneficiaza de sustinere din partea unui tert, ofertantul va prezenta: - Angajamentul ferm privind sustinerea capacitatii tehnice acordata de tertul sustinator, in conformitate cu Formularul nr. 5. - documentele indicate in cadrul Angajamentului ferm din care sa rezulte modul efectiv prin care tertul sustinator asigura indeplinirea obligatiilor asumate prin angajament. - documente care sa ateste ca dispune de echipamentele/ utilajele solicitate.

Aceste documente vor fi prezentate de ofertantul clasat pe primul loc dupa aplicarea criteriului de atribuire, anterior atribuirii contractului, la solicitarea Autoritatii Contractante. Informatii suplimentare privind tertii sustinatori se regasesc in sectiunea IV.4.3. Nota 5: In conformitate cu prevederile art. 196, alin (1) din Legea 98/2016 Autoritatea contractanta poate solicita ofertantilor sa depuna toate sau o parte dintre documentele justificative ca dovada a informatiilor cuprinse in DUAE, in orice moment pe durata desfasurarii unei proceduri de atribuire, daca acest lucru este necesar pentru a asigura desfasurarea corespunzatoare a procedurii. Nota 6: Autoritatea contractanta poate solicita ofertantilor sa completeze sau sa clarifice documentele justificative prezentate ca dovada a informatiilor cuprinse in DUAE. Nota 7: Echipamentele/ ut solicitate vor fi disponibile pentru realizarea activitatilor specifice din cadrul contractului.

Fisa de date

<p>Capacitatea profesionala: Ofertantul trebuie sa demonstreze ca dispune de urmatorii specialisti pentru indeplinirea contractului:</p> <ul style="list-style-type: none"> -Inginer proiectant drumuri si poduri <ul style="list-style-type: none"> -licentiat al unei Facultati de Constructii CFDP; -detine diploma de inginer sau echivalent; -experienta profesionala generala: minim 3 ani în domeniul proiectarii de drumuri si poduri -experienta specifica: demonstrarea experientei de proiectant pentru lucrari de reabilitare pod/pasaj/viaduct si/sau modernizare pod/pasaj/viaduct si/sau reparatie capitala pod/pasaj/viaduct si/sau construire/consolidare pod/pasaj/viaduct si/sau intretinere periodica pod/pasaj/viaduct; Clasa de incarcare a podului trebuie sa fi fost E. -Inginer constructor CFDP având: <ul style="list-style-type: none"> -experienta profesionala generala: experienta in domeniul lucrarilor de drumuri si poduri de min. 5 ani. -experienta specifica: demonstrarea experientei profesionale pentru lucrari reabilitare pod/pasaj/viaduct si/sau modernizare pod/pasaj/viaduct si/sau reparatie capitala pod/pasaj/viaduct si/sau construire/consolidare pod/pasaj/viaduct si/sau intretinere periodica pod/pasaj/viaduct; Clasa de incarcare a podului trebuie sa fi fost E. -Responsabil tehnic cu executia, atestat în lucrari de drumuri si poduri. -Persoana responsabila cu Asigurarea Calitatii, cu minim 3 ani experienta în domeniul infrastructurii rutiere drumuri si poduri. -Responsabil de mediu -Responsabil in materie de securitate si sanatate în munca <p>Nota: Se poate nominaliza un expert cheie pe 2 pozitii (cu exceptia expertului cheie nominalizat ca RTE) cu conditia sa detina atestatele care-i confera dreptul de a exercita activitatea respectiva.</p>	<p>In vederea indeplinirii cerintei, ofertantul/ ofertantul asociat/ tertul sustinator va completa DUAE - Partea IV "Criteriile de selectie" - Sectiunea C "Capacitatea tehnica si profesionala" - subsectiunea "Diplome de studii si calificari profesionale".</p> <p>Ofertantul clasat pe primul loc dupa aplicarea criteriului de atribuire va prezenta, anterior atribuirii contractului, la solicitarea Autoritatii Contractante, certificate/documente care atesta indeplinirea cerintei, si anume: a) CV, in care se va mentiona explicit contractul in care persoana in cauza a avut experienta in calitatea solicitata cu indicarea urmatoarelor elemente: - titlul contractului; - contractul cu date de identificare; - calitatea detinuta si atributiile derulate in acea calitate. b) Copie lizibila cu mentiunea „conform cu originalul” a diplomei obtinute. c) Certificate/ documente edificatoare care probeaza/ confirma indeplinirea cerintelor de calificare, pentru persoana propusa, in copie legalizata/ copie lizibila cu mentiunea „conform cu originalul” (de exemplu: decizia de numire in functia de, atestat tehnico-profesional emis conform Ordinului MLPTL NR. 777/2003, etc.). Nota: Operatorii economici care prezinta experti straini vor prezenta documente/certificate echivalente, emise in statul de resedinta, in original sau copie legalizata sau copie lizibila cu mentiunea „conform cu originalul” insotite de traducere autorizata in limba romana.</p> <p>Nota 1: Daca un grup de operatori economici depune o oferta comuna, cerinta se demonstreaza prin luarea in considerare a resurselor tuturor membrilor grupului. Nota 2: In vederea indeplinirii cerintei, ofertantul poate beneficia de sustinerea unui/unor tert/terti. In acest sens vor fi respectate prevederile art. 182 din Legea nr. 98/2016 si ale art. 48 din HG nr. 395/2016.</p> <p>Nota 3: In cazul in care beneficiara de sustinere din partea unui tert, ofertantul va prezenta: - Angajamentul ferm privind sustinerea capacitatii tehnice acordata de tertul sustinator, in conformitate cu Formularul nr. 5 - documentele indicate in cadrul Angajamentului ferm din care sa rezulte modul efectiv prin care tertul sustinator asigura indeplinirea obligatiilor asumate prin angajament: a) CV in care se va mentiona explicit contractul in care persoana in cauza a avut experienta in calitatea solicitata cu indicarea urmatoarelor elemente: - titlul contractului; - contractul cu date de identificare; - calitatea detinuta si atributiile derulate in acea calitate. b) Copie lizibila cu mentiunea „conform cu originalul” a diplomei obtinute. c) Certificate/ documente edificatoare care probeaza/ confirma indeplinirea cerintelor de calificare, pentru persoana propusa, in copie legalizata/ copie lizibila cu mentiunea „conform cu originalul” (de exemplu: decizia de numire in functia de, atestat tehnico-profesional emis conform Ordinului MLPTL NR. 777/2003, etc.). Nota 4: Operatorii economici care prezinta experti straini vor prezenta documente/certificate echivalente, emise in statul de resedinta, in original sau copie legalizata sau copie lizibila cu mentiunea „conform cu originalul” insotite de traducere autorizata in limba romana Aceste documente vor fi prezentate de ofertantul clasat pe primul loc dupa aplicarea criteriului de atribuire, anterior atribuirii contractului, la solicitarea Autoritatii Contractante. Nota 5: In conformitate cu prevederile art. 196, alin (1) din Legea 98/2016 Autoritatea contractanta poate solicita ofertantilor sa depuna toate sau o parte dintre documentele justificative ca dovada a informatiilor cuprinse în DUAE, în orice moment pe durata desfasurarii unei proceduri de atribuire, daca acest lucru este necesar pentru a asigura desfasurarea corespunzatoare a procedurii. Nota 6: Autoritatea contractanta poate solicita ofertantilor sa completeze sau sa clarifice documentele justificative prezentate ca dovada a informatiilor cuprinse în DUAE.</p>
--	--

III.2.3.b) Standarde de asigurare a calitatii si de protectie a mediului

Fisa de date

Informatii si/sau nivel(uri) minim(e) necesare pentru evaluarea respectarii cerintelor mentionate	Modalitatea de indeplinire
Ofertantul va demonstra ca implementeaza in desfasurarea activitatii principale care face obiectul contractului standarde de asigurare a calitatii, respectiv detine certificare SR EN ISO 9001 sau echivalent.	In vederea indeplinirii cerintei, ofertantul/ofertantul asociat va completa DUAE - Partea IV "Criteriile de selectie" - Sectiunea D "Sisteme de asigurare a calitatii si standarde de management de mediu". Ofertantul clasat pe primul loc dupa aplicarea criteriului de atribuire va prezenta, anterior atribuirii contractului, la solicitarea Autoritatii Contractante, Certificat/e emis/e de organisme independente care atesta respectarea standardelor de asigurare a calitatii, respectiv SR EN ISO 9001 sau echivalent sau orice alte probe sau dovezi, in masura in care probele/dovezile prezentate confirma asigurarea unui nivel corespunzator al calitatii, echivalent cu cel solicitat prin documentatia de atribuire, pentru fiecare asociat in parte, daca este cazul. Nota 1: Daca un grup de operatori economici depune o oferta comuna, cerinta se demonstreaza individual de catre fiecare membru in parte, pentru partea de contract pe care o realizeaza. In aceasta situatie, si ofertantul asociat va completa DUAE - Partea IV "Criteriile de selectie" - Sectiunea D "Sisteme de asigurare a calitatii si standarde de management de mediu". Nota 2: Cerinta privind certificarea SR EN ISO 9001 sau echivalent nu poate fi indeplinita prin intermediul unei alte persoane (tert sustinator). Nota 3: In cazul in care operatorul economic demonstreaza ca nu are acces la un certificat de calitate ori nu a avut posibilitatea de a-l obtine pana la momentul depunerii ofertelor, din motive care nu ii sunt imputabile, ofertantul poate prezenta orice alte probe sau dovezi, in masura in care probele/dovezile prezentate confirma asigurarea unui nivel corespunzator al calitatii, echivalent cu cel solicitat prin documentatia de atribuire.
Ofertantul va demonstra ca implementeaza in desfasurarea activitatii principale a contractului standarde de management de mediu, respectiv detine certificare SR EN ISO 14001 sau echivalent.	In vederea indeplinirii cerintei, ofertantul/ofertantul asociat va completa DUAE - Partea IV "Criteriile de selectie" - Sectiunea D "Sisteme de asigurare a calitatii si standarde de management de mediu". Ofertantul clasat pe primul loc dupa aplicarea criteriului de atribuire va prezenta, anterior atribuirii contractului, la solicitarea Autoritatii Contractante, Certificat/e emis/e de organisme independente care atesta respectarea standardelor de mediu, respectiv SR EN ISO 14001 sau echivalent sau orice alte probe sau dovezi, in masura in care probele/dovezile prezentate confirma asigurarea unui nivel corespunzator al protectiei mediului, echivalent cu cel solicitat prin documentatia de atribuire, pentru fiecare asociat in parte, daca este cazul. Nota 1: Daca un grup de operatori economici depune o oferta comuna, cerinta se demonstreaza individual de catre fiecare membru in parte, pentru partea de contract pe care o realizeaza. In aceasta situatie, si ofertantul asociat va completa DUAE - Partea IV "Criteriile de selectie" - Sectiunea D "Sisteme de asigurare a calitatii si standarde de management de mediu". Nota 2: Cerinta privind certificarea SR EN ISO 14001 sau echivalent nu poate fi indeplinita prin intermediul unei alte persoane (tert sustinator). Nota 3: In cazul in care operatorul economic demonstreaza ca nu are acces la un certificat de mediu ori nu a avut posibilitatea de a-l obtine pana la momentul depunerii ofertelor, din motive care nu ii sunt imputabile, ofertantul poate prezenta orice alte probe sau dovezi, in masura in care probele/dovezile prezentate confirma asigurarea unui nivel corespunzator al protectiei mediului, echivalent cu cel solicitat prin documentatia de atribuire.

III.2.4) Contracte rezervate

Nu

III.3) CONDITII SPECIFICE PENTRU CONTRACTELE DE SERVICII

III.3.1) Prestarea serviciilor in cauza este rezervata unei anumite profesii

Nu

III.3.2) Persoanele juridice au obligatia sa indice numele si calificarile profesionale ale membrilor personalului responsabili pentru prestarea serviciilor respective

Nu

SECTIUNEA IV: PROCEDURA

IV.1) PROCEDURA

IV.1.1) Tipul procedurii si modalitatea de desfasurare

IV.1.1.a) Modalitatea de desfasurare a procedurii de atribuire

Online

IV.1.1.b) Tipul procedurii

Licitatie deschisa

Fisa de date

IV.2) CRITERII DE ATRIBUIRE

IV.2.1) Criterii de atribuire

Cel mai bun raport calitate-pret in ceea ce priveste:

- criteriile mentionate in continuare

Criteria	Pondere	Punctaj maxim
1 Pretul ofertei	90.00%	90.00
Descriere: Componenta financiara		
Algoritm de calcul: Oferta cu cel mai scazut pret va primi 90 puncte. Punctajul unei oferte "n" pentru factorul de evaluare "Pretul Ofertei", se calculeaza prin impartirea valorii ofertei cu pretul cel mai scazut la valoarea ofertei in cauza si inmultirea rezultatului cu 90 puncte (punctajul maxim alocat factorului de evaluare „pretul ofertei”, dupa urmatoarea formula de calcul $Pnf=(Vmin/Vn)*90$, in care Pnf- punctajul acordat ofertei analizate (oferta "n")/punctaj financiar al ofertei "n"; Vmin – valoarea ofertei cu pretul cel mai scazut; Vn – valoarea ofertei analizate (oferta "n").		
2 componenta tehnica	10.00%	10.00
Descriere: Perioada de garantie extinsa a lucrarilor		
Algoritm de calcul: Durata garantiei de executie a lucrarilor este minim de 2 ani. Extinderea duratei de garantie se va face cu adaugarea unui an intreg (respectiv 2+1=3 ani; 2+2=4 ani). Punctajul pentru "Garantia extinsa a lucrarilor" se acorda astfel: - pentru durata de garantie de 3 ani, se va acorda 5 puncte; - pentru durata de garantie de 4 ani, se va acorda 10 puncte;		

() Intra in licitatie electronica / reofertare () Direct proportional () Invers proportional

Punctaj maxim: 100.00

IV.2.2) Se va organiza o licitatie electronica

Nu

IV.3) INFORMATII ADMINISTRATIVE

IV.3.1) Numar de referinta atribuit dosarului de autoritatea contractanta

IV.3.2) Anunturi publicate (anunt publicat) anterior privind acelasi contract

Nu

IV.3.6) Limba sau limbile in care pot fi redactata oferta/candidatura/proiectul sau cererea de participare

Moneda in care se exprima oferta de pret: RON

Romana

IV.3.7) Perioada minima pe parcursul careia ofertantul trebuie sa isi mentina oferta (de la termenul limita de primire a ofertelor)

120 zile

IV.4) PREZENTAREA OFERTEI

IV.4.1) Modul de prezentare a propunerii tehnice

Ofertantul are obligatia de a elabora si a prezenta Propunerea Tehnica astfel incat sa respecte specificatiile precizate in documentatia tehnica din Documentatia de Atribuire. Ofertantul are obligatia ca pe parcursul indeplinirii contractului de lucrari sa respecte reglementarile in vigoare la nivel national referitoare la protectia mediului (informatii disponibile la Ministerul Mediului, Apelor si Padurilor, cu sediul in Bucuresti, Bd. Libertatii nr. 12, sectorul 5, si la adresa de Internet <http://www.mmediu.ro/articol/legislatie/433>), precum si cele referitoare la conditiile de munca, protectia muncii si protectia sociala (informatii disponibile la Ministerul Muncii, Familiei, Protectiei Sociale si Persoanelor Varstnice, cu sediul in Bucuresti, str. Dem.I.Dobrescu nr.2 – 4, sectorul 1, cod postal 010026, si la adresa de Internet <http://www.mmuncii.ro/j33/index.php/ro/legislatie>). Propunerea Tehnica va contine si: 1. Documente de confirmare a acceptarii de catre ofertant a clauzelor contractuale, formularul nr. 6 prezentat in Sectiunea Formulare a Documentatiei de atribuire; 2. Perioada de garantie, formularul nr. 7 prezentat in Sectiunea Formulare a Documentatiei de atribuire. 3. Programul Calitatii aplicat la lucrare; 4. Plan de management al mediului; 5. Plan de management al traficului; 6. Graficul de executie fizic si valoric. 7. Avand in vedere ca sunt documente care se prezinta cu semnatura olografa, in cazul in care documentele nu sunt semnate de catre reprezentantul legal, ofertantul va prezenta o imputernicire - Formularul C „Imputernicire de reprezentare a operatorului economic in cadrul procedurii de achizitie publica” completat, semnat si stampilat de catre reprezentantul legal al operatorului economic, care va cuprinde un specimen de semnatura al persoanei care a fost imputernicita. Acest formular va fi completat in conformitate cu cerintele modelului prezentat in Sectiunea "Formulare" din Documentatia de Atribuire, iar in cazul unei asocieri, Imputernicirea va fi prezentata de catre fiecare membru al asocierii in parte, indiferent daca se va nominaliza aceeași persoana ca reprezentant imputernicit. Nota: - Ofertantul are obligatia de a intocmi un Opus al documentelor incluse in Propunerea Tehnica;
- Ofertantul va indica elementele confidentiale ale propunerii tehnice si se incarca in SEAP sub semnatura electronica extinsa, in campul din SEAP destinat Ofertei tehnice.
Orice referire din cuprinsul prezentei documentatii de atribuire (inclusiv a caietului de sarcini), prin care se indica o anumita origine, sursa, productie, un procedeu special, o marca de fabrica sau de comert, un brevet de inventie si /sau o licenta de fabricatie se va interpreta ca fiind insotita de mentiunea sau echivalent.

Fisa de date

IV.4.2) Modul de prezentare a propunerii financiare

Propunerea financiara trebuie sa fie prezentata în Lei fara TVA (valorile ofertate trebuie exprimate cu doua zecimale). Propunerea financiara va include Formularul de Oferta (Formularul nr. 8), impreuna cu: Anexa nr. 1- Centralizatorul ofertei; Anexa nr. 2- Centralizatorul cheltuielilor pe obiectiv; Anexa nr. 3 - Lista cuprinzand cantitatile de lucrari (intocmite conform listelor cu cantitati globale estimate din documentatia tehnica); Anexa nr. 4 - Lista cuprinzand consumurile de resurse materiale; Anexa nr. 5 - Lista cuprinzand consumurile cu mana de lucru; Anexa nr. 6 - Lista cuprinzand consumurile de ore de functionare a utilajelor de constructii; Anexa nr. 7 - Lista cuprinzand consumurile privind transporturile. Oferta financiara va respecta standardele de cost conform HG. 1394/28.12.2010.

Operatorii economici au obligatia sa declare furnizorii de materiale.

Ofertantul trebuie sa incarca oferta financiara criptata in SEAP si salvata.

Orice alte documente privind propunerea financiara si/sau justificarea acesteia se incarca in SEAP sub semnatura electronica extinsa, in campul din SEAP destinat ofertei financiare.

Note:

- Ofertantul are obligatia de a intocmi un opis al documentelor incluse in propunerea financiara.

- Ofertantul va indica elementele confidentiale ale propunerii financiare.

IV.4.3) Modul de prezentare a ofertei

1.REGULI GENERALE DE PARTICIPARE LA PROCEDURA DE ATRIBUIRE

Orice operator economic are dreptul de a participa la procedura de atribuire în calitate de ofertant, individual ori în comun cu alti operatori economici, inclusiv în forme de asociere temporara constituite în scopul participarii la procedura de atribuire, subcontractant propus sau tert sustinator, în conditiile prevazute de lege. Având în vedere ca procedura de atribuire este licitatie deschisa prin mijloace electronice (online), numai operatorii economici inregistrati in SEAP pot depune oferta, conform art. 58 alin (1) din H.G. nr. 395/2016. In aplicarea prevederilor art. 123, alin (2) si (3) din HG 395/2016, ofertantii vor transmite, prin mijloace electronice, oferta, DUAE, raspunsurile la clarificari si documentele transmise la solicitarea Autoritatii Contractante conform art. 196 din Legea 98/2016 semnate cu semnatura electronica extinsa, bazata pe un certificat calificat, eliberat de un furnizor de servicii de certificare acreditat. Autoritatea contractanta are dreptul sa solicite în original orice document cu regim special a carui valabilitate este conditionata de prezentarea în aceasta forma. Orice documente emise de alte institutii/autoritati/entitati si prezentate în vederea atestarii indeplinirii cerintelor din documentatia de atribuire vor fi semnate si, dupa caz, stampilate, de institutiile/autoritatile/entitatile emitente si vor fi transmise Autoritatii Contractante, la solicitarea acesteia, prin mijloace electronice, semnate electronic de ofertant cu semnatura electronica extinsa, bazata pe un certificat calificat, eliberat de un furnizor de servicii de certificare acreditat.

2. CERINTE OBLIGATORII PRIVIND GARANTIA DE PARTICIPARE

Garantia de participare va fi constituita în suma si pentru perioada de valabilitate prevazuta în documentatia de atribuire, astfel: • FIE prin virament bancar în contul C.N.A.I.R. S.A. – DRDP IASI deschis la BCR SUCURSALA IASI RO33RNCB0175008094080037. Ofertantul trebuie sa realizeze viramentul bancar în timp util, luând în calcul, daca este cazul, si durata transferurilor interbancare. Autoritatea Contractanta va verifica existenta sumelor în contul CNAIR – DRDP IASI ulterior datei si orei limita pentru depunerea ofertelor, cu respectarea termenului prevazut la art. 132 alin (3) din HG 395/2016. Ordinul de plata emis în alta limba decat romana va fi insotit de traducerea autorizata în limba romana. • FIE prin instrument de garantare emis în conditiile legii de o societate bancara ori de o societate de asigurari, care nu se afla în situatii speciale privind autorizarea ori supravegherea, în conditiile legii. În cazul în care Ofertantul este reprezentat de o Asociere de operatori economici, este obligatorie completarea în continutul garantiei de participare la sectiunea „ofertant – denumire/ numele” a numelui Asocierii cu nominalizarea tuturor membrilor Asocierii în conformitate cu Acordul de Asociere. În cazul unei garantii de participare emise de catre o societate de asigurari se va prezenta si POLITA DE ASIGURARE/CONTRACTUL DE ASIGURARE insotita de DOVADA PLATII INTEGRALE a primei de asigurare. Politita de asigurare/ contractul de asigurare precum si dovada platii integrale a primei de asigurare emise în alta limba decat romana vor fi insotite de traducerea autorizata în limba romana. Garantiile de participare care au un quantum mai mare decat cel solicitat de Autoritatea Contractanta vor fi acceptate la prezenta procedura de achizitie publica cu conditia respectarii atat a prevederilor legale în vigoare, cat si a cerintelor Documentatiei de Atribuire. Nota 1: Eventualele neconcordante cu privire la indeplinirea conditiilor de forma ale garantiei de participare, inclusiv cele privind quantumul si valabilitatea, se vor clarifica de catre comisia de evaluare cu ofertantii în maximum 3 zile lucratoare de la data-limita de depunere a ofertelor, sub sanctiunea respingerii ofertei ca inacceptabila.

3. INFORMATII PRIVIND ASOCIEREA

Mai multi operatori economici au dreptul de a se asocia cu scopul de a depune oferta comuna, fara a fi obligati sa adopte sau sa constituie o anumita forma juridica pentru depunerea ofertei. În acest sens, Ofertantul va completa în mod corespunzator DUAE, partea II "Informatii referitoare la operatorul economic", sectiunea A "Informatii privind operatorul economic". Toti membrii asocierii au obligatia de a completa DUAE cu toate informatiile solicitate de Autoritatea Contractanta în Documentatia de Atribuire. Ofertantul clasat pe primul loc dupa aplicarea criteriului de atribuire, anterior atribuirii contractului, va prezenta la solicitarea Autoritatii Contractante, Formularul nr. 2 „Acordul de Asociere” în conformitate cu modelul prezentat în Sectiunea „Formulare” a Documentatiei de Atribuire. Acesta va fi prezentat într-un singur exemplar si va fi semnat si stampilat, în cazul unei asocieri, de reprezentantul legal al fiecarui ofertant asociat (în conformitate cu modelul pus la dispozitie). Nota 1: În cazul în care oferta comuna este declarata castigatoare, înainte de semnarea contractului, participantii în comun la procedura de atribuire vor prezenta Acordul de asociere autentificat.

4. INFORMATII PRIVIND SUBCONTRACTAREA

În cazul în care ofertantul va subcontracta o parte din contract, ofertantul are obligatia de a completa DUAE, partea II "Informatii referitoare la operatorul economic", sectiunea D "Informatii privind subcontractantii pe ale caror capacitati operatorul economic nu se bazeaza" si partea IV "Criteriile de selectie" - Sectiunea C "Capacitatea tehnica si profesionala".

De asemenea, fiecare subcontractant va completa un formular DUAE separat care sa cuprinda informatiile solicitate în:

- partea II "Informatii referitoare la operatorul economic" - sectiunea A "Informatii privind operatorul economic" si B "Informatii privind reprezentantii operatorului economic",

- partea III "Motive de excludere"

Nota 1: În cazul în care este identificata o situatie de excludere, cu aplicarea în mod corespunzator a dispozitiilor art. 171 din HG 395/2016, autoritatea contractanta solicita ofertantului o singura data sa înlocuiasca un subcontractant în legatura cu care a rezultat, în urma verificarii, ca se afla în aceasta situatie.

În conformitate cu prevederile art. 218, alin (4) din Legea 98/2016, Autoritatea contractanta are obligatia de a solicita, ulterior atribuirii contractului, la încheierea acestuia, prezentarea contractului/contractelor încheiate între contractant si subcontractantul/subcontractantii nominalizati/ nominalizati în oferta, astfel încât activitatile ce revin acestuia/acestora, precum si sumele aferente prestatiilor, sa fie cuprinse în contractul de achizitie publica.

Contractul/Contractele prezentat/ prezentate trebuie sa fie în concordanta cu oferta si se vor constitui în anexe la contract.

Acestea trebuie sa contina cel puțin urmatoarele elemente: numele, datele de contact, reprezentantii legali ai subcontractantului; activitatile ce urmeaza a fi subcontractate; valoarea la care se ridica partea/partile subcontractate.

Raspunderea contractantului în ceea ce priveste modul de îndeplinire a contractului nu este diminuata în cazul în care o parte/ parti din acesta sunt îndeplinite de subcontractanti.

Subcontractantii declarati în oferta trebuie sa respecte aceleasi obligatiile în domeniul mediului, social si al relatiilor de munca, asa cum sunt acestea reglementate de institutiile de resort (Ministerul Mediului, Apelor si Padurilor, Bvd. Libertatii nr. 12, Sector 5, Bucuresti, Romania, Tel. +40 21 408 9605, Fax: +40 21 408 9615, Adresa internet (URL): <http://www.mmediu.ro>. si Ministerul Muncii, Familiei, Protectiei Sociale si Persoanelor Vârșnice, str. Dem.I.Dobrescu nr.2-4 sectorul 1, Bucuresti, Romania, Tel. +40 213136267, Fax: +40 213136267, Adresa internet (URL): www.mmssf.ro), sau de legislatia europeană în vigoare. În conformitate cu prevederile art. 174, alin (1) din Legea 98/2016, Autoritatea Contractanta isi rezerva dreptul de a solicita ofertantului clasat pe primul loc dupa aplicarea criteriului de atribuire sa transmita informatii si documente relevante referitoare la capacitatea tehnica si profesionala a subcontractantilor propusi, cu privire la partea/partile din

Fisa de date

contract pe care acestia urmeaza sa o/le indeplineasca efectiv.

In cazul in care din informatiile si documentele prezentate potrivit solicitarii de mai sus nu rezulta ca subcontractantul propus are capacitatea tehnica si profesionala necesara pentru partea/partile din contract pe care acesta urmeaza sa o/le indeplineasca efectiv, in conformitate cu art. 174, alin (2) din Legea nr. 98/2016, autoritatea contractanta respinge subcontractantul propus si solicita ofertantului o singura data inlocuirea acestuia si prezentarea unui alt subcontractant care sa aiba capacitatea tehnica si profesionala necesara pentru partea/partile din contract pe care acesta urmeaza sa o/le indeplineasca efectiv.

5. INFORMATII PRIVIND TERTII SUSTINATORI

Daca ofertantul beneficiaza de sustinere din partea unui/unor tert/terti in vederea indeplinirii unui/ unor criteriu/ii de calificare, ofertantul are obligatia de a completa DUAE, partea II "Informatii referitoare la operatorul economic", sectiunea C "Informatii privind utilizarea capacitatilor altor entitati". De asemenea, fiecare tert sustinator va completa un formular DUAE separat care sa cuprinda informatiile solicitate in: - partea II "Informatii referitoare la operatorul economic" - sectiunea A " Informatii privind operatorul economic " si B "Informatii privind reprezentantii operatorului economic", - partea III "Motive de excludere" - partea IV "Criteriile de selectie" - Sectiunea B "Capacitatea economica si financiara" in situatia in care sustinerea acordata se refera la indeplinirea criteriilor referitoare la situatia economica si financiara; - partea IV "Criteriile de selectie" - Sectiunea C "Capacitatea tehnica si profesionala", in situatia in care sustinerea acordata se refera la indeplinirea criteriilor referitoare la capacitatea tehnica - experienta similara si/sau la indeplinirea criteriilor referitoare la capacitatea profesionala si/sau la indeplinirea criteriilor referitoare la capacitatea tehnica - utilaje, instalatii si echipamente tehnice pentru executia lucrarilor. Nota 1: Daca tertul/terti nu indeplineste/indeplinesc criteriile relevante privind capacitatea sau se incadreaza in unul dintre motivele de excludere prevazute la art. 60, 164, 165 si 167, autoritatea contractanta va solicita, o singura data, ca operatorul economic sa inlocuiasca tertul/terti sustinator/sustinatori fara ca acest aspect sa aduca atingere principiului tratamentului egal prevazut la art. 2 alin. (2) lit. b). Nota 2: In situatia in care ofertantii beneficiaza de sustinere din partea unui/unor tert/terti pentru indeplinirea criteriilor referitoare la situatia economica si financiara si/sau a criteriilor privind capacitatea tehnica, se vor aplica prevederile art. 182 - 185 din Legea 98/2016, precum si prevederile art. 48-50 din HG 395/2016. Nota 3: Autoritatea Contractanta are obligatia de a lua in considerare aceasta sustinere pentru indeplinirea criteriilor minime impuse in documentatia de atribuire, cu conditia ca ofertantul sa poata demonstra ca dispune efectiv de resursele entitatilor ce acorda sustinerea, necesare pentru realizarea contractului. Nota 4: Angajamentul ferm incheiat intre contractor si tertul sustinator va contine clauze care sa garanteze autoritatii contractante materializarea aspectelor care fac obiectul angajamentului ferm in situatia in care contractantul intampina dificultati pe parcursul executarii contractului. Nota 5: In cazul in care sustinerea tertului/tertilor vizeaza resurse netransferabile, angajamentul va cuprinde clauze care sa asigure autoritatea contractanta de indeplinirea obligatiilor asumate de tertul sustinator prin acesta, in situatia in care contractantul intampina dificultati pe parcursul derularii contractului. Nota 6: In cazul in care un operator economic demonstreaza indeplinirea criteriilor referitoare la situatia economica si financiara invocand sustinerea unui/unor tert/terti, operatorul economic si tertul/terti sustinator/sustinatori vor raspunde in mod solidar pentru executarea contractului de achizitie publica. Raspunderea solidara a tertului/tertilor sustinator/ sustinatori se va angaja sub conditia neindeplinirii de catre acesta/acestia a obligatiilor de sustinere asumate prin angajament. Nota 7: Ofertantul clasat pe primul loc dupa aplicarea criteriului de atribuire, anterior atribuirii contractului, la solicitarea Autoritatii Contractante, va prezenta Angajamentul ferm privind sustinerea acordata, documentele indicate in cadrul Angajamentului ferm din care sa rezulte modul efectiv prin care tertul sustinator asigura indeplinirea obligatiilor asumate prin angajament, precum si documentele justificative solicitate prin Fisa de date a achizitiei pentru demonstrarea cerintelor privind situatia economica si financiara sau, dupa caz, capacitatea tehnica.

6. LIMBA DE REDACTARE A OFERTEI

Ofertele, orice corespondenta si documente legate de procedura de atribuire transmise între ofertant si autoritatea contractanta trebuie redactate in limba româna. Toate documentele prezentate in cadrul procedurii ce sunt emise in alta limba decat romana, vor fi insotite de traducerea autorizata in limba romana a acestora. In interpretarea ofertei, limba româna va prevala.

7. OFERTA SI DOCUMENTELE INSOTITOARE

La intocmirea ofertelor, ofertantii trebuie sa respecte toate instructiunile mentionate in Fisa de Date a Achizitiei, precum si sa completeze toate formularele cuprinse in aceasta Documentatie de Atribuire. In vederea participarii la procedura de achizitie publica, ofertantul are obligatia de a transmite Oferta si Documentul Unic de Achizitie European in format electronic numai pana la data si ora limita de depunere a ofertelor prevazute in anuntul de participare. Oferta va contine in mod obligatoriu: a) Propunerea tehnica, b) Propunerea financiara, c) alte documente solicitate prin documentatia de atribuire. Nota 1: In situatia in care unei oferte ii lipseste fie Propunerea Tehnica, fie Propunerea Financiara, oferta va fi considerata inacceptabila. Nota 2: Oferta, inclusiv formularele mentionate mai sus, vor fi semnate cu semnatura electronica extinsa, bazata pe un certificat calificat, eliberat de un furnizor de servicii de certificare acreditat.

*Documentul Unic de Achizitie European (DUAE) - Ofertantul va completa DUAE pe baza formularului standard pus la dispozitie de Autoritatea Contractanta, disponibil in SEAP in format electronic .xml, inserand in campurile disponibile toate informatiile solicitate in Fisa de date a achizitiei. In vederea completarii DUAE, ofertantul va consulta Ghidul de utilizare al DUAE pentru operatorii economici, pus la dispozitie de ANAP prin Notificarea nr. 240/28.06.2016 disponibila la adresa <http://anap.gov.ro/web/category/documente-utile/notificari/future=false>. Etapele care trebuie parcurse in vederea completarii DUAE sunt, in mod succint, urmatoarele: - va descarca din SEAP DUAE si il va salva pe terminal/calculator, generându-se astfel un fisier in format ".xml", semnat cu semnatura electronica. Pentru deschiderea acestor fisier utilizati aplicatia DigiSignOne de la adresa <https://www.digisign.ro/utile/download>. - va accesa in calitate de operator economic serviciul on-line dedicat, pus la dispozitie gratuit de Comisia Europeană, disponibil la adresa de internet <https://ec.europa.eu/growth/tools-databases/espdl/filter> - va importa DUAE in format ".xml" fara semnatura electronica - va completa toate campurile disponibile cu informatiile solicitate, parcurgand documentul cu ajutorul butonului "Urmatorul". - pentru finalizare, se va utiliza butonul "Exporta", care va genera un fisier in format ".xml" - DUAE astfel completat va fi semnat cu semnatura electronica extinsa, bazata pe un certificat calificat, eliberat de un furnizor de servicii de certificare acreditat, si va fi incarcat in SEAP impreuna cu oferta, pana la termenul limita de depunere a ofertelor. Ofertantii vor avea in vedere, la completarea DUAE, atat solicitarile din Fisa de date a achizitiei, cat si prevederile art. 193-197 din Legea 98/2016. Nota: In ceea ce priveste partea IV "Criterii de selectie" din DUAE, nu este suficienta bifarea indeplinirii criteriilor privind capacitatea in sectiunea "Indicatie globala pentru toate criteriile de selectie". Ofertantii au obligatia completarii tuturor campurilor solicitate prin Fisa de date a achizitiei din sectiunile A, B, C si D ale partii a IV din DUAE. De asemenea, in toate sectiunile DUAE solicitate a fi completate de catre Autoritatea Contractanta prin Fisa de date a achizitiei, acolo unde exista disponibilitatea electronica a informatiilor solicitate, ofertantii vor indica adresa la care acestea pot fi accesate, urmand pasii din formularul standard. De asemenea, in toate sectiunile DUAE solicitate a fi completate de catre Autoritatea Contractanta prin Fisa de date a achizitiei, acolo unde exista disponibilitatea electronica a informatiilor solicitate, ofertantii vor indica adresa la care acestea pot fi accesate, urmand pasii din formularul standard.

8. MODUL DE DEPUNERE A OFERTEI

Orice operator economic inregistrat in SEAP are dreptul de a transmite oferta prin mijloace electronice. Procedura electronica pentru inregistrarea, reinnoirea si recuperarea inregistrarii in SEAP se efectueaza respectandu-se procedura electronica implementata de catre operatorul SEAP, cu avizul ANAP. Informatii suplimentare pentru conectare si inregistrare sunt disponibile la <http://www.e-licitatie.ro>. Responsabilitatea pentru corecta functionare din punct de vedere tehnic a SEAP revine operatorului acestui sistem, conform art. 5, alin (3) din HG 395/2016. Ofertantul va transmite oferta si DUAE numai prin mijloace electronice, prin incarcarea in SEAP a acestor documente pana la data si ora limita de depunere a ofertelor prevazute in anuntul de participare. Documentele mentionate anterior vor fi semnate cu semnatura electronica extinsa, bazata pe un certificat calificat, eliberat de un furnizor de servicii de certificare acreditat, reprezentand documente originale. Nota: In situatia in care oferta si documentele care o insotesc nu sunt semnate cu semnatura electronica extinsa, bazata pe un certificat calificat, eliberat de un furnizor de servicii de certificare acreditat, oferta va fi considerata inacceptabila.

9. COSTURILE PENTRU PREGATIREA OFERTELOR

Fisa de date

Costurile suportate de ofertanti pentru pregatirea si depunerea ofertei precum si toate costurile intampinate de ofertantii participanti la procedura pana la semnarea prezentului contract cu ofertantul castigator NU VOR FI RAMBURSATE DE AUTORITATEA CONTRACTANTA. Toate aceste costuri vor fi suportate de fiecare ofertant in parte. Riscurile transmiterii ofertei, inclusiv forta majora sau cazul fortuit, cad in sarcina operatorului economic care transmite respectiva oferta.

10. SEMNARE CONTRACT

Autoritatea Contractanta va informa operatorii economici cu privire la rezultatul aplicarii procedurii de atribuire in conformitate cu prevederile legale in vigoare. Indiferent de momentul initierii procedurii de atribuire, autoritatea contractanta va verifica, înainte de încheierea contractului de achizitie publica, respectarea dispozitiilor referitoare la angajarea cheltuielilor din bugetele care intra sub incidenta legislatiei privind finantele publice. Inainte de încheierea contractului, ofertantul declarat castigator va prezenta contractele încheiate cu subcontractantii, în cazul în care parti din contract urmeaza sa se îndeplineasca de unul sau mai multi subcontractanti. Contractele de subcontractare vor cuprinde cel putin informatiile minim solicitate de Autoritatea Contractanta prin Fisa de Date a Achizitiei. Inainte de încheierea contractului, ofertantul declarat castigator, in conditiile in care acesta este o asociere, i se va solicita sa prezinte Acordul de asociere autentificat, in conformitate cu prevederile art. 54 alin (2) din Legea 98/2016. Dupa prezentarea documentelor mai sus mentionate, ofertantului desemnat castigator i se va comunica data stabilita pentru semnarea contractului. Se vor avea in vedere prevederile art. 144 din H.G. nr. 395/2016. In cazul in care reprezentantul legal nu se poate prezenta la sediul autoritatii contractante in vederea semnarii contractului, persoana care va semna contractul trebuie sa prezinte o imputernicire din care sa rezulte in mod explicit ca este mandatata pentru semnarea acestuia.

Autoritatea Contractanta isi rezerva dreptul de a opera modificari ale contractului, fara organizarea unei noi proceduri de atribuire, in conditiile prevazute de art. 221 din Legea 98/2016, cu conditia ca acestea sa nu reprezinte modificari substantiale potrivit art. 221, alin (7) din Legea 98/2016.

SECTIUNEA VI: INFORMATII SUPLIMENTARE

VI.1) CONTRACTUL ESTE PERIODIC

Nu

Perioada estimata de publicare a anunturilor viitoare:

VI.2) CONTRACTUL/CONCURSUL SE INSCRIE INTR-UN PROIECT/PROGRAM FINANTAT DIN FONDURI COMUNITARE/PROGRAM OPERATIONAL/PROGRAM NATIONAL DE DEZVOLTARE RURALA

Nu

Trimitere (trimiteri) la proiect(e) si/sau program(e):

Tipul de finantare: Fonduri bugetare

VI.3) ALTE INFORMATII

I. Durata contractului este de minim: 45 de zile pentru serviciile de proiectare si 9 luni pentru executia lucrarilor de intretinere periodica, la care se adauga minim 2 ani perioada de garantie. Durata contractului de lucrari poate varia in functie de perioada de garantie suplimentar oferata de operatorul economic desemnat castigator.

II. Operatorii economici pot accesa DUAЕ in vederea completarii la urmatorul link: <https://ec.europa.eu/growth/tools-databases/esp/d/filter> sau <https://ec.europa.eu/tools/esp/d>.

III. Documentatia de atribuire este atasata in integralitatea sa la prezenta Fisa de date a achizitiei. Documentele sunt semnate electronic in conformitate cu prevederile art. 22, alin (2) din HG 395/2016. Pentru deschiderea acestor fisiere utilizati aplicatia Semnare CertDigitalClient (pentru sistem de operare = Windows 7) sau Semnare CertDigitalSigner (pentru sistem de operare < Windows 7), disponibile la adresa <http://www.certdigital.ro/download.html#.V81-861ZLhA>. Documentatia de atribuire poate fi descarcata si de pe site-ul Autoritatii Contractante www.drdpiasi.ro.

VI.4) CAI DE ATAC

VI.4.1) Organismul competent pentru caile de atac

Consiliul National de Solutionare a Contestatiilor

Adresa postala: Str. Stavropoleos, nr. 6, sector 3, Bucuresti, Localitatea: Bucuresti, Cod postal: 030084, Romania, Tel. +40 213104641, Email: office@cncsc.ro, Fax: +40 213104642 / +40 218900745, Adresa internet (URL): <http://www.cncsc.ro>

Organismul competent pentru procedurile de mediere

VI.4.2) Utilizarea cailor de atac

Precizari privind termenul (termenele) de exercitare a cailor de atac

conform Legii nr. 101/2016

VI.4.3) Serviciul de la care se pot obtine informatii privind utilizarea cailor de atac

Directia Regionala Drumuri si Poduri Iasi - Serviciul Juridic

Adresa postala: strada Gh. Asachi nr. 19, Localitatea: Iasi, Cod postal: 700481, Romania, Tel. +40 232214430, Email: drdpis@mail.dntis.ro, Fax: +40 232214432, Adresa internet (URL): www.drdpiasi.ro

ROMANIA
MINISTERUL TRANSPORTURILOR SI INFRASTRUCTURII
Compania Nationala de Autostrazi si Drumuri Nationale din Romania
prin DRDP IAȘI

Se aprobă
Director Regional Executiv DRDP Iași
Ing. Ovidiu-Mugurel LAICU

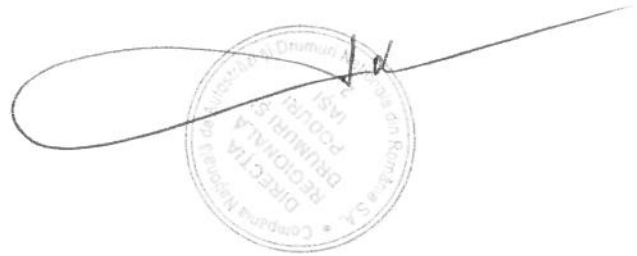

CAIET DE SARCINI

PROIECTARE SI EXECUTIE LUCRARI PENTRU OBIECTIVUL:
„Intretinere periodica pod pe DN 12A km. 43+300”

CUPRINS

1. INFORMATII GENERALE

- 1.1. Denumire obiectiv
- 1.2. Autoritatea contractanta
- 1.3. Ordonatorul principal de credite
- 1.4. Sursa de finantare
- 1.5. Descrierea structurii podului
- 1.6. Defecte si degradari constatate

2. LUCRARI SI SERVICII SOLICITATE

- 2.1 Proiectare lucrari
- 2.2 Executia lucrarilor

3. LUCRARI PROIECTATE

4. DURATA DE REALIZARE A CONTRACTULUI

5. SERVICIUL DE PROIECTARE

- 5.1 Cerinte generale
- 5.2 Cerinta stare tehnica
- 5.3 Asistenta tehnica

6. EXECUTIE LUCRARI

7. MODUL DE PREZENTARE OFERTA

- 7.1 Modul de prezentare propunere tehnica
- 7.2 Modul de prezentare propunere financiara

1. INFORMATII GENERALE

1.1. Denumire obiectiv

„Intretinere periodica pod pe DN 12A km. 43+300”

1.2. Autoritatea contractanta

Compania Națională de Autostrăzi și Drumuri Naționale din România (CNADNR SA), Blvd. Dinicu Golescu, nr. 38, Sector 1, București 010873 prin **DIRECȚIA REGIONALĂ DRUMURI ȘI PODURI IAȘI**, str. Gheorghe Asachi, nr. 19, Iași, telefon 0232/213168, fax 0232/214432, număr de înmatriculare J40/552/2004, cod fiscal R16054368,

1.3. Ordonatorul principal de credite

Ministerul Transporturilor și Infrastructurii

1.4. Sursa de finantare

BUGETUL DE STAT SI VENITURI

1.5. Descrierea structurii podului

Drumul național 12A, Miercurea Ciuc – Comănești - Onești, drum național secundar, traversează Pârâul Tarhăuș , în localitatea Ghimeș, la Km 43 + 300 pe un pod cu o deschidere de 24.20m și cu lungimea totală de 32.90m.

Infrastructura podului este alcătuită din două culei cu elevația masivă din beton simplu cu banchetă pentru rezemarea grinzilor, ziduri de gardă și ziduri întoarse din beton armat, având fundația directă, din beton simplu, executată în incintă.

Fundațiile culeelor sunt încastrate ~ 30cm în stratul de gresie cafenie (conform perforării executată la culeea Miercurea Ciuc, cu ocazia expertizei tehnice elaborată în 2006). Suprastructura podului este realizată din grinzi prefabricate tronsonate (tronsoane mici) din beton armat precomprimat având înălțimea, de 1,60m și lungimea de 24,00m.

În secțiune transversală sunt dispuse 4 grinzi cu distanță între axele grinzilor de 2,70m monolitizate în secțiune transversală prin trei anretoaze precomprimate și prin plăci din beton armat turnat monolit. Rezemarea suprastructurii pe infrastructura este realizată prin aparate de reazem metalice (fixe la culeea Comanesti si mobile (rulouri) la culeea Miercurea Ciuc).

Partea carosabilă a podului are lățimea de 8,00m, iar cele două trotuare au lățimea de 1,00m fiecare. Îmbrăcămintea pe pod este din beton asfaltic. În trotuare există spații (goluri) pentru amplasarea diverselor utilități. Dispozitivele de acoperire a rosturilor de dilatație de pe culei sunt de tip lîră, din tablă galvanizată. Racordarea cu terasamentele este realizată cu sferturi de con pereate în aval, în stare relativ bună, în amonte fiind distrusă complet. Traseul drumului în zona traversării pârâului Tarhăuș este în curbă cu raza de 130,00m, iar traversarea se face oblic la 75°. Podul a fost dimensionat la solicitările produse de convoaiele clasei „E” de încărcare (vehicul special pe roți V80 și convoi de vehicule pe roți A30) și a fost construit în 1975. Din punct de vedere seismic podul este amplasat într-o zonă cu gradul de intensitate seismică 6 în conformitate cu prevederile SR 11100/1-99. În conformitate cu “Cod de proiectare seismică” - indicativ P 100/1-2006 . Fig. 3.1. - "Zonarea teritoriului Romaniei în termeni de valori de vârf ale accelerației terenului pentru proiectarea ag pentru cutremure având intervalul mediu de recurență IMR = 100 ani, podul se află într-o zonă cu ag = 0,20g. Conform Fig. 3.2. - "Zonarea teritoriului Romaniei în termeni de perioadă de control (colt) Tc, a spectrului de răspuns, podul se află într-o zonă cu Tc = 0,7s pentru localitatea Ghimeș – Făget, județul Bacău.

1.6. Defecte si degradari constatate :

In momentul actual podul prezinta urmatoarele defecte si degradari.

Suprastructura : Grinzile prefabricate tronsonate (tronsoane mici) sunt in stare relativ buna si prezinta urmatoarele degradari si defecte:

- zone cu beton degradat, exfoliat, urme de infiltratii la intradosul grinzilor;
- pete de culoare neuniforma, de rugina, imperfectiuni geometrice. Intradosul consolelor de trotuar prezintă infiltrații și carbonatari. La antretoaze exista zone cu beton segregat și carbonatari.

Infrastructura : Sfertul de con din aval, de la culeea C2 Comănești a fost reparat (in urma expertizei tehnice din 2006) si sprijina pe un zid de aparare din gabioane suprapuse.

- Sfertul de con din aval de la culeea C1 Miercurea Ciuc este degradat si tasat.
- Sferturile de con din amonte de la ambele culei sunt distruse.
- Zidul întors de la culeea Miercurea Ciuc amonte este dezvelit si prezintă zone de beton segregat si imperfectiuni geometrice.
- Aparatele de reazem sunt metalice (fixe la C2 si mobile la C1) și sunt înglobate pe banchetele culeelor în moloz.
- Elevațiile culeelor prezintă zone cu beton segregat, cu pete de diverse culori, iar pe bancheta cuzineților sunt infiltrații. Nu exista dispozitive de protectie la actiuni seismice. Ambele culei sunt afuiate, betonul din zona rostului elevatie-fundatie si din partea superioara a fundatiilor prezentand segregari, corodari, cuiburi de pietris.

Albia, aparari de maluri, rampe de acces :

- Malul stâng, în amonte prezinta vegetatie arborescenta, rădăcini, moloz, gunoaie, iar malul drept este neconturat.
- Acostamentul de la rampa Miercurea Ciuc amonte este prabusit (distrus) facand imposibila trecerea de pe trotuarul amonte al podului pe drum. Albia este conturata, cu lucrari de aparare a malurilor numai in aval.
- Talvegul albiei este coborat.
- Pe rampe, imbracamintea este, pe anumite zone, degradata și prezintă crăpături, denivelari si fagase.
- Racordarea rampe – trotuare pod este defectuoasa.
- De la ambele culei lipsesc scările de acces și casiurile.

Calea podului si elementele aferente

- Îmbrăcămintea pe partea carosabilă este degradată, prezintă fisuri și crăpături in special în zona rosturilor de dilatatie, denivelari si fagase.
- Plăcuțele prefabricate pe trotuar sunt parțial distruse, asfaltul de pe trotuar este puternic degradat iar pe unele zone lipseste. Parapetul pietonal este partial degradat, cu zone de umplutura completate in aval. Bordurile la trotuar sunt puternic degradate. Dispozitivele de acoperire a rosturilor din lira de tablă sunt degradate si nefunctionale. Gurile de scurgere sunt nefunctionale.

2. SERVICII SOLICITATE

2.1 Intocmirea Proiectului tehnic in conformitate cu solutia tehnica avizata la faza D.A.L.I, a detaliilor de executie si asigurarea Asistentei tehnice pe toata durata de executie si dupa caz a remedierilor pe durata de garantie.

2.2 Executia lucrarilor in conformitate cu PT avizat de catre CTE-DRDP Iasi.

3. LUCRARI PROIECTATE

Pentru aducerea podului la parametrii normali de exploatare precum si pentru prelungirea duratei de viata a acestuia sunt necesare urmatoarele lucrări.

Lucrari la infrastructura

- a. Curatarea banchetelor de rezemare, la ambele culei, de praf, moloz sau alte depuneri.
- b. Curatirea, vopsirea si ungerea aparatelor de reazem metalice.
- c. Repararea cu mortare speciale a zonelor cu beton degradat din elevatia culeelor;
- d. Repararea prin camasuire a zonei ce cuprinde rostul elevatie-fundatie si partial partea superioara a blocului de fundatie la ambele culei;
- e. Montarea de dispozitive antiseismice.

Lucrari la suprastructura

- a. Repararea cu mortare speciale a zonelor cu beton degradat (afectate de infiltratii si carbonatari) de pe bulbul grinzilor, a unor zone de pe suprafata antretoazelor si a zonelor cu beton degradat de la intradosul consolelor de trotuar.
- b. Repararea zonelor de la bulbul grinzilor in special din dreptul gurilor de scurgere cu mortare speciale.
- c. Tratarea cu vopsele speciale a tuturor suprafetelor exterioare ale suprastructurii precum si a intradosului acesteia, cu scopul protectiei anticorozive a betonului.

Lucrari la cale, trotuar, parapet

- a. Desfacerea caii, trotuarelor, a dispozitivelor de acoperire a rosturilor de dilatatie pana la structura de rezistenta.
- b. Refacerea caii

Operatiunile privind realizarea caii pe pod presupun :

- executia betonului de panta C25/30;
- asternerea hidroizolatiei din materiale performante;
- asternerea protectiei hidroizolatiei din mortar asfaltic din BA8;
- asternerea asfaltului pe cale, in doua straturi de cate 4 cm grosime, din BAP16 si MAS16.

c. Refacerea trotuarelor

- Largirea trotuarelor podului la 1,50 m latime
- Desfacerea caii, trotuarelor , a dispozitivelor de acoperire a rosturilor de dilatatie pina la structura de rezistenta.
- Demolarea, cu grija, a consolelor de trotuar, pe suprastructura cat si pe zidurile intoarse si zidurile de garda de la culei, astfel incat armaturile existente sa fie cat mai putin deteriorate.
- Curatirea amaturilor existente in vederea inglobarii lor in noua consola.
- Executia noilor console de trotuar, din beton C35/45.
- Cu refacerea trotuarelor, se vor monta parapete metalic de siguranta si parapet pietonal nou.
- Amenajarea culeelor la noua latime a trotuarelor pe pod (extinderea consolelor de trotuar)
Racordarea drumului la latimea caii de pe pod, pe o lungime de 25m, presupune executia unor trepte de infratire in terasamentul existent.

- executarea umpluturii trotuarelor (C25/30);
 - asternerea asfaltului (BA8) in grosime de 2cm.
- d. Montarea dispozitivelor de acoperire a rosturilor de dilatare din materiale performante;
- e. Reconditionarea gurilor de scurgere existente.

Lucrari la racordarile cu terasamentele

- a. Demolarea sferturilor de con sferturilor de con amonte, la ambele culei precum si a celui aval de la culeea Miercurea Ciuc si reconstructia lor.
- b. Refacerea racordarii acostamentelor drumului cu trotuarele podului, la ambele capete;
- c. Executia scarilor de acces, pe taluzele amonte la cele doua culei.
- d. Executia unor fundatii inalte la sferturile de con amonte care au rolul de dirijare a apei si de protectie a fundatiilor culeelor;

Lucrari in albie

- a. Curatirea si degajarea albiei in amonte de pod de vegetatia arborescenta existenta.

Lucrari la rampe

- a. Refacerea corpului drumului (acostamentul) de la rampa Miercurea Ciuc in amonte.
- b. Refacerea imbracamintii pe drum, la ambele capete ale podului, pe cate 25m prin asternerea unui strat de 4 cm de beton asfaltic MAS16.
- c. Montarea parapetelor de siguranta.
- d. Dupa terminarea lucrarilor drumul va fi semnalizat si marcat.

Pe perioada executiei lucrarilor, circulatia pe pod se poate desfasura pe jumatate de cale, cu semnalizare corespunzatoare.

4 . DURATA DE REALIZARE A OBIECTIVULUI (proiectare +executie+garantie)

Durata executie proiectare : **45 zile** de la Ordinul de incepere

Durata de executie lucrari: **9 luni** de la Ordinul de incepere a executiei lucrarilor

Durata de garantie ; **2 ani** de la receptia la terminarea lucrarilor.

5 . SERVICIUL PROIECTARE SOLICITAT

5.1. Cerinte generale

- Antreprenorul va executa si va fi responsabil si raspunzator pentru proiectarea Lucrarilor in conformitate cu prevederile din Caietul de sarcini, Contract si legislatia aplicabila. Antreprenorul va proiecta Lucrarea, in conformitate cu aceste cerinte ale Beneficiarului si in conformitate cu solutia tehnica avizata in faza DALI.

- Antreprenorul va intocmi toate documentele tehnice si de aprobare precum schitele necesare pentru a descrie in totalitate, pentru a obtine aprobarea CTE-DRDP, precum si pentru executia lucrarilor.

- Antreprenorul va implementa un sistem de management al calitatii. Sistemul de management al calitatii va cuprinde activitatea proiectantului Antreprenorului.

- Antreprenorul trebuie sa respecte toate cerintele beneficiarului care sunt obligatorii, cu exceptia cazului in care se specifica altfel.

- Antreprenorul va confirma exactitatea informatiilor furnizate si isi va asuma responsabilitatea si raspunderea pentru toate cerintele incluse in cadrul proiectului sau.

5.2. Solutia tehnica

- Documentatia faza DALI a obtinut aviz CTE-CNADNR Bucuresti nr. 4348/07.02.2014. Antreprenorul este obligat sa adopte solutia tehnica din aceasta documentatie.

- **Listele de cantitati aferente DALI sunt global estimate** (oferta financiara va fi intocmita dupa vizualizarea obiectivului la teren).

- **In cadrul serviciului de proiectare, Antreprenorul va intocmi propriile liste de cantitati**, astfel incat in fazele PT si DE este obligatoriu sa se stabileasca cantitatile exacte, iar valoarea lucrarilor, ce va rezulta in urma incadrarii cantitatilor rezultate in articolele de deviz, conform indicatoarelor de norme de deviz specific fiecarui tip de lucrare, pe specialitati editia 1981/1986, **nu va depasi valoarea C+M ofertata.**

Proiectul tehnic poate să cuprindă si alte lucrări pe care proiectantul le consideră necesare pentru punerea în siguranță a obiectivului afectat, respectând reglementările în vigoare.

Documentatia se va elabora în 5 (cinci) exemplare si se va preda beneficiarului si pe format electronic.

Formatul electronic va cuprinde piesele scrise in format WORD si EXCEL, iar piesele desenate in format "*.dwg" si "*.PDF". Planurile de situatie vor fi realizate în coordonate XYZ STEREO 70 – sistem de referință Marea Neagra.

5.3. ASISTENTA TEHNICA

- se va asigura pe toata perioada de executie a lucrarilor si dupa caz a remedierilor – 9 luni executie + 2 ani

6 . EXECUTIA LUCRARILOR

- Execuția lucrărilor se va face în conformitate cu prevederile Contractului, Proiectul tehnic, Caiete de sarcini, Detalii de Executie și Caietului de Sarcini. De asemenea va lua măsuri pentru protejarea mediului în timpul execuției.

- La execuție se va ține seama de standardele, normativele și prescripțiile în vigoare specifice lucrării.

7. MODUL DE PREZENTARE AL OFERTEI

7.1. Propunere tehnica:

Propunerea tehnică va conține documente relevante care să demonstreze capacitatea ofertantului de a executa lucrările cerute și gradul de conformare cu cerințele și condițiile impuse de contract și de normele tehnice și legale în vigoare.

Documentele ce vor fi prezentate includ, fără a se limita la, următoarele:

- Programul calității aplicat la lucrare;
- Plan de Management al Mediului
- Plan de Management al Traficului.

7.2. Propunere financiara

Propunerea financiară va conține:

- Formularul de ofertă;
- Anexele la Formularul de depunere al ofertei conform FDA (Fișa de Date a Achiziției)

Dir. Adj. Mentenanta

Ing. Vlad-Constantin CERCEL



Sef serv. Tehnic, Lucrari de Arta si CTE

ing. Constantin Zbarnea



Intocmit

ing. Daniela Scutaru



I. DATE GENERALE

1. Denumirea obiectivului de investitii.... INTRETINERE PERIODICA POD
PE DN 12A KM 43+300
2. Amplasament DN 12A Km 43+300 peste paraul
Tarhaus la Ghimes, judetul Bacau
3. Titularul investitiei C.N.A.D.N.R. - D.R.D.P. IASI
4. Beneficiarul investitiei D.R.D.P. IASI
5. Elaboratorul documentatiei S.C. TRANSPROIECT 2001 S.A.

II. DESCRIEREA INVESTITIEI

1. Situația existentă a obiectivului de investiții (starea tehnică actuală)

Drumul național 12A, Miercurea Ciuc - Comanesti - Onesti, drum național secundar, traversează Paraul Tarhaus în localitatea Ghimes la Km 43 + 300 pe un pod cu o deschidere de 24.20m și cu lungimea totală de 32.90m.

Infrastructura podului este alcătuită din două culei cu elevația masivă din beton simplu cu bancheta pentru rezemarea grinzilor, ziduri de gardă și ziduri întoarse din beton armat, având fundația directă, din beton simplu, executată în incintă.

Fundațiile culeelor sunt încastate ~ 30cm în stratul de gresie cafenie (conform perforării executată la culeea Miercurea Ciuc, cu ocazia expertizei tehnice elaborată în 2006).

Suprastructura podului este realizată din grinzi prefabricate tronsonate (tronsoane mici) din beton armat precomprimat având înălțimea, de 1,60m și lungimea de 24,00m. În secțiune transversală sunt dispuse 4 grinzi cu distanța între axele grinzilor de 2,70m monolitizate în secțiune transversală prin trei anretoaze precomprimare și prin plăci din beton armat turnat monolit.

Rezemarea suprastructurii pe infrastructura este realizată prin aparate de rezem metalice (fixe la culeea Comanesti și mobile (rulouri) la culeea Miercurea Ciuc).

Partea carosabilă a podului are lățimea de 8,00m, iar cele două trotuare au lățimea de 1,00m fiecare.

Îmbrăcămintea pe pod este din beton asfaltic. În trotuare există spații (goluri) pentru amplasarea diverselor utilități.

Dispozitivele de acoperire a rosturilor de dilatație de pe culei sunt de tip lira, din tablă galvanizată.

Racordarea cu terasamentele este realizată cu sferturi de con pereate în aval, în stare relativ bună, în amonte fiind distrusă complet.

Traseul drumului în zona traversării paraului Tarhaus este în curbă cu raza de 130,00m, iar traversarea se face oblic la 75° .

Podul a fost dimensionat la solicitările produse de convoaiele clasei „E” de încărcare (vehicul special pe roți V80 și convoi de vehicule pe roți A30) și a fost construit în 1975.

Din punct de vedere seismic podul este amplasat într-o zonă cu gradul de intensitate seismică 6 în conformitate cu prevederile SR 11100/1-99.

În conformitate cu "Cod de proiectare seismică" - indicativ P 100/1-2006 . Fig. 3.1. - "Zonarea teritoriului României în termeni de valori de vârf ale accelerației terenului pentru proiectarea ag pentru cutremure având intervalul mediu de recurență IMR = 100 ani, podul se află într-o zonă cu $ag = 0,20g$. Conform Fig. 3.2. - "Zonarea teritoriului României în termeni de perioadă de control (colt) T_c , a spectrului de răspuns, podul se află într-o zonă cu $T_c = 0,7s$ pentru localitatea Ghimeș - Faget, județul Bacău.

Starea tehnica a obiectivului

In momentul actual podul prezinta urmatoarele defecte si degradari.

Suprastructura

Grinzile prefabricate tronsonate (tronsoane mici) sunt in stare relativ buna si prezinta urmatoarele degradari si defecte:

- zone cu beton degradat, exfoliat, urme de infiltratii la intradosul grinzilor;
- pete de culoare neuniforma, de rugini, imperfectiuni geometrice.

Intradosul consolelor de trotuar prezinta infiltratii si carbonatari.

La antretoaze exista zone cu beton segregat si carbonatari.

Infrastructura

Sfertul de con din aval, de la culeea C2 Comanești a fost reparat (in urma expertizei tehnice din 2006) si sprijina pe un zid de aparare din gabioane suprapuse.

Sfertul de con din aval de la culeea C1 Miercurea Ciuc este degradat si tasat.

Sferturile de con din amonte de la ambele culei sunt distruse.

Zidul intors de la culeea Miercurea Ciuc amonte este dezvelit si prezinta zone de beton segregat si imperfectiuni geometrice.

Aparatele de reazem sunt metalice (fixe la C2 si mobile la C1) si sunt inglobate pe banchetele culeelor in moloz.

Elevafiile culeelor prezinta zone cu beton segregat, cu pete de diverse culori, iar pe bancheta cuzinelor sunt infiltratii.

Nu exista dispozitive de protectie la actiuni seismice.

Ambele culei sunt afuiate, betonul din zona rostului elevatie-fundatie si din partea superioara a fundatiilor prezentand segregari, corodari, cuiburi de pietris.

Albia, aparari de maluri, rampe de acces

Malul stang, in amonte prezinta vegetatie arborescenta, radacini, moloz, gunoaie, iar malul drept este neconturat.

Acostamentul de la rampa Miercurea Ciuc amonte este prabusit (distrus) facand imposibila trecerea de pe trotuarul amonte al podului pe drum.

Albia este conturata, cu lucrari de aparare a malurilor numai in aval.

Talvegul albiei este coborat.

Pe rampe, imbracamintea este, pe anumite zone, degradata si prezinta crapaturi, denivelari si fagase.

Racordarea rampe - trotuare pod este defectuoasa.

De la ambele culei lipsesc scarile de acces si casiurile.

Calea podului si elementele aferente

Imbracamintea pe partea carosabila este degradata, prezinta fisuri si crapaturi in special in zona rosturilor de dilatatie, denivelari si fagase.

Placutele prefabricate pe trotuar sunt partial distruse, asfaltul de pe trotuar este puternic degradat iar pe unele zone lipseste.

Parapetul pietonal este partial degradat, cu zone de umplutura completate in aval.

Bordurile la trotuar sunt puternic degradate.

Dispozitivele de acoperire a rosturilor din lira de tabla sunt degradate si nefunctionale.

Gurile de scurgere sunt nefunctionale.

III. DATE TEHNICE ALE INVESTITIEI

1. Descrierea lucrarilor de baza si a celor rezultate ca necesare de efectuat

Pentru aducerea podului la parametrii normali de exploatare precum si pentru prelungirea duratei de viata a acestuia sunt necesare urmatoarele lucrari.

Lucrari la infrastructura

- a. Curatarea banchetelor de rezemare, la ambele culei, de praf, moloz sau alte depuneri.
- b. Curatirea, vopsirea si ungerea aparatelor de reazem metalice.
- c. Repararea cu mortare speciale a zonelor cu beton degradat din elevatia culeelor;
- d. Repararea prin camasuire a zonei ce cuprinde rostul elevatie-fundatie si partial partea superioara a blocului de fundatie la ambele culei;
- e. Montarea de dispozitive antiseismice.

Lucrari la suprastructura

- a. Repararea cu mortare speciale a zonelor cu beton degradat (afectate de infiltratii si carbonatari) de pe bulbul grinzilor, a unor zone de pe suprafata antretoazelor si a zonelor cu beton degradat de la intradosul consolelor de trotuar.
- b. Repararea zonelor de la bulbul grinzilor in special din dreptul gurilor de scurgere cu mortare speciale.
- c. Tratarea cu vopsele speciale a tuturor suprafetelor exterioare ale suprastructurii precum si a intradosului acesteia, cu scopul protectiei anticorozive a betonului.

Lucrari la cale, trotuar, parapet

- a. Desfacerea caii, trotuarelor, a dispozitivelor de acoperire a rosturilor de dilatare pana la structura de rezistenta.
- b. Refacerea caii

Operatiunile privind realizarea caii pe pod presupun :

- executia betonului de panta C25/30;
- asternerea hidroizolatiei din materiale performante;
- asternerea protectiei hidroizolatiei din mortar asfaltic din BA8;
- asternerea asfaltului pe cale, in doua straturi de cate 4 cm grosime, din BAP16 si MAS16.

c. Refacerea trotuarelor

- Largirea trotuarelor podului la 1,50 m latime
- Desfacerea caii, trotuarelor , a dispozitivelor de acoperire a rosturilor de dilatare pina la structura de rezistenta.
- Demolarea, cu grija, a consolelor de trotuar, pe suprastructura cat si pe zidurile intoarse si zidurile de garda de la culei, astfel incat armaturile existente sa fie cat mai putin deteriorate.
- Curatirea amaturilor existente in vederea inglobarii lor in noua consola.
- Executia noilor console de trotuar, din beton C35/45.

- Cu refacerea trotuarelor, se vor monta parapete metalic de siguranta si parapet pietonal nou.
 - Amenajarea culeelor la noua latime a trotuarelor pe pod (extinderea consolelor de trotuar)
 - Racordarea drumului la latimea caii de pe pod, pe o lungime de 25m, presupune executia unor trepte de infratire in terasamentul existent.
 - executarea umpluturii trotuarelor (C25/30);
 - asternerea asfaltului (BA8) in grosime de 2cm.
- d. Montarea dispozitivelor de acoperire a rosturilor de dilatare din materiale performante;
- e. Reconditionarea gurilor de scurgere existente.

Lucrari la racordarile cu terasamentele

- a. Demolarea sferturilor de con sferturilor de con amonte, la ambele culei precum si a celui aval de la culeea Miercurea Ciuc si reconstructia lor.
- b. Refacerea racordarii acostamentelor drumului cu trotuarele podului, la ambele capete;
- c. Executia scarilor de acces, pe taluzele amonte la cele doua culei.
- d. Executia unor fundatii inalte la sferturile de con amonte care au rolul de dirijare a apei si de protectie a fundatiilor culeelor;

Lucrari in albie

- a. Curatirea si degajarea albiei in amonte de pod de vegetatia arborescenta existenta.

Lucrari la rampe

- a. Refacerea corpului drumului (acostamentul) de la rampa Miercurea Ciuc in amonte.
- b. Refacerea imbracamintii pe drum, la ambele capete ale podului, pe cate 25m prin asternerea unui strat de 4 cm de beton asfaltic MAS16.
- c. Montarea parapetelor de siguranta.
- d. Dupa terminarea lucrarilor drumul va fi semnalizat si marcat.

Pe perioada executiei lucrarilor, circulatia pe pod se poate desfasura pe jumatate de cale, cu semnalizare corespunzatoare.

Mentionam ca tipurile de lucrari care sunt prevazute a fi executate pentru reparatia podului sunt cele specificate in „Normativul privind intretinerea si repararea drumurilor publice” - ind. AND 554 - 2002”, Anexa 2 - Structura pe grupe si subgrupe a indicativelor aferente intretinerii si repararii drumurilor publice” - poz. C112 - *intretinerea periodica a podurilor, pasajelor, podetelor si a tunelurilor.*

OBIECTIV : "INTRETINERE PERIODICA POD PE DN 12A Km 43+300, Km 55+800" POD PE DN 12A KM 43+300

GRAFICUL GENERAL
de executie a lucrarilor

SOLUTIA II

Nr. crt.	Denumirea obiectului	ANUL I											
		LUNA											
		1	2	3	4	5	6	7	8	9	10	11	12
1	Organizare santier												
2	Amenajarea terenului												
3	Protectia mediului												
4	Lucrari pod												
5	Lucrari rampe si hidrotehnice												

Proiectant
ing. E. CRACIUN

Investiție: "INTREȚINERE PERIODICĂ POD PE DN 12A KM 43-300"

4.1.1. CANTITATI global estimate - POD

Nr. Crt.	CATEGORII DE LUCRĂRI	U.M.	CANTITATE	PRET UNITAR (RON)	VALOARE (RON)
0	2	3	4	5	6
LUCRĂRI DIVERSE					
1	Drumuri tehnologice	km	0.1		
2	Umpluturi la fundatii si sferturi de con	m ³	360		
3	Pereu la sferturi de con	m ²	70		
4	Scari pe taluze	m	13		
5	Časiuri pe taluze	m	15		
6	Demolare sferturi de con	m ³	100		
TOTAL LUCRĂRI DIVERSE					
LUCRĂRI LA INFRASTRUCTURA					
7	Sapatura cu h < 4,00m	m ²	100		
8	Armaturi in fundatii PC 52	t	3		
9	Armaturi in elevatii PC 52	t	2		
10	Cofraje fundatii	m ²	200		
11	Cofraje pentru elevatie	m ²	50		
12	Beton în radiere C25/30	m ³	75		
13	Beton in elevatii C25/30	m ³	20		
14	Piaci de racordare L=3.00m	buc	8		
15	Desfacere imbracaminta culei:	m ²	15		
16	Hidroizolatii pe culei	m ²	150		
17	Spituire în câmp continuu	m ²	20		
18	Perforări pentru ancore	m	60		
19	Ancore matale	m	110		
20	Demolarea betonului din elevație	m ³	15		
21	Recondiționare aparate de reazem (metal)	buc	8		
22	Reparare beton cu mortar special	m ²	20		
23	Protecție cu vopsea specială	m ²	90		
TOTAL INFRASTRUCTURA					
LUCRĂRI LA SUPRASTRUCTURA					
24	Cofraje la suprastructura	m ²	125		
25	Armaturi PC 52 - suprastructură	t	2		
26	Beton în suprastructură C25/30	m ³	8		
27	Beton în suprastructură C35/45	m ³	20		
28	Hidroizolatii	m ²	270		
29	Cale pe pod	m ²	200		
30	Trotuare T= 1.50 m (inclusiv pe culei)	m ²	68		
31	Guri de scurgere	buc	4		
32	Rosturi de dilatație N 50	m	21		
33	Parapet direccional tip foarte greu	m	100		
34	Recondiționare si remontare parapet metalic	m	68		
35	Desfacere cale pod	m ³	20		
36	Desfacere beton din trotuare (inclusiv pe culei)	m ³	20		
37	Schele de susținere	m ²	100		
38	Reparații cu mortare speciale	m ²	100		
39	Protecție cu vopsea specială	m ²	610		
40	Confecții metalice	t	0.35		
TOTAL SUPRASTRUCTURA					
TOTAL LUCRĂRI PE OBIECT					

Investiție: "ÎNȚREȚINERE PERIODICĂ POD PE DN 12A KM 43+300

4.1.2. CANTITATI global estimate - RAMPE

NR. CRT	DENUMIREA LUCRARI	U.M.	CANT.	PRET	TOTAL
0	2	3	4	5	6
INFRASTRUCTURA DRUM					
1	Decapare imbracaminte existenta	mp.	350		
2	Sapatura de pamant in groapa de imprumut	100mc.	3.5		
3	Umplutura de pamant	mc.	350		
4	Curatire teren	100mp.	0.5		
5	Decapare si depozitare pamant vegetal	100mc.	1.5		
6	Imbracarea taluzurilor cu pam.veg pana la 4m	mp.	360		
TOTAL INFRASTRUCTURA DRUM					
SUPRASTRUCTURA DRUM					
7	Amorsarea suprafetelor	mp.	370		
8	Strat de uzura din beton asfaltic de 4cm gros.	mp.	370		
TOTAL SUPRASTRUCTURA DRUM					
LUCRARI ACCESORII					
9	Parapele metalice pe ramblee	m	100		
10	Stalpi pentru indicatoare de circulatie rutiera	buc	4		
11	Panouri indicatoare pentru circulatie rutiera	buc	2		
12	Marcaje rutiere cu vopsea	mp	25		
13	Semnalizare rutiera pe timpul executiei	km.	0.100		
TOTAL LUCRARI ACCESORII					
TOTAL GENERAL					

4.1.3. CANTITATI global estimate - LUCRARI HIDROTEHNICE

Nr. Crt.	CATEGORII DE LUCRARI	U.M.	CANT.	PRET UNITAR (RON)	VALOARE (RON)
0	2	3	4	5	6
LUCRARI IN ALBIE					
1	Defrisarea suprafetelor	100mp	30		
2	Calibrare albie	100mc	30		
3	Imbracarea taluzurilor cu pam.veg pana la 4m	mp.	100		
TOTAL LUCRARI IN ALBIE					

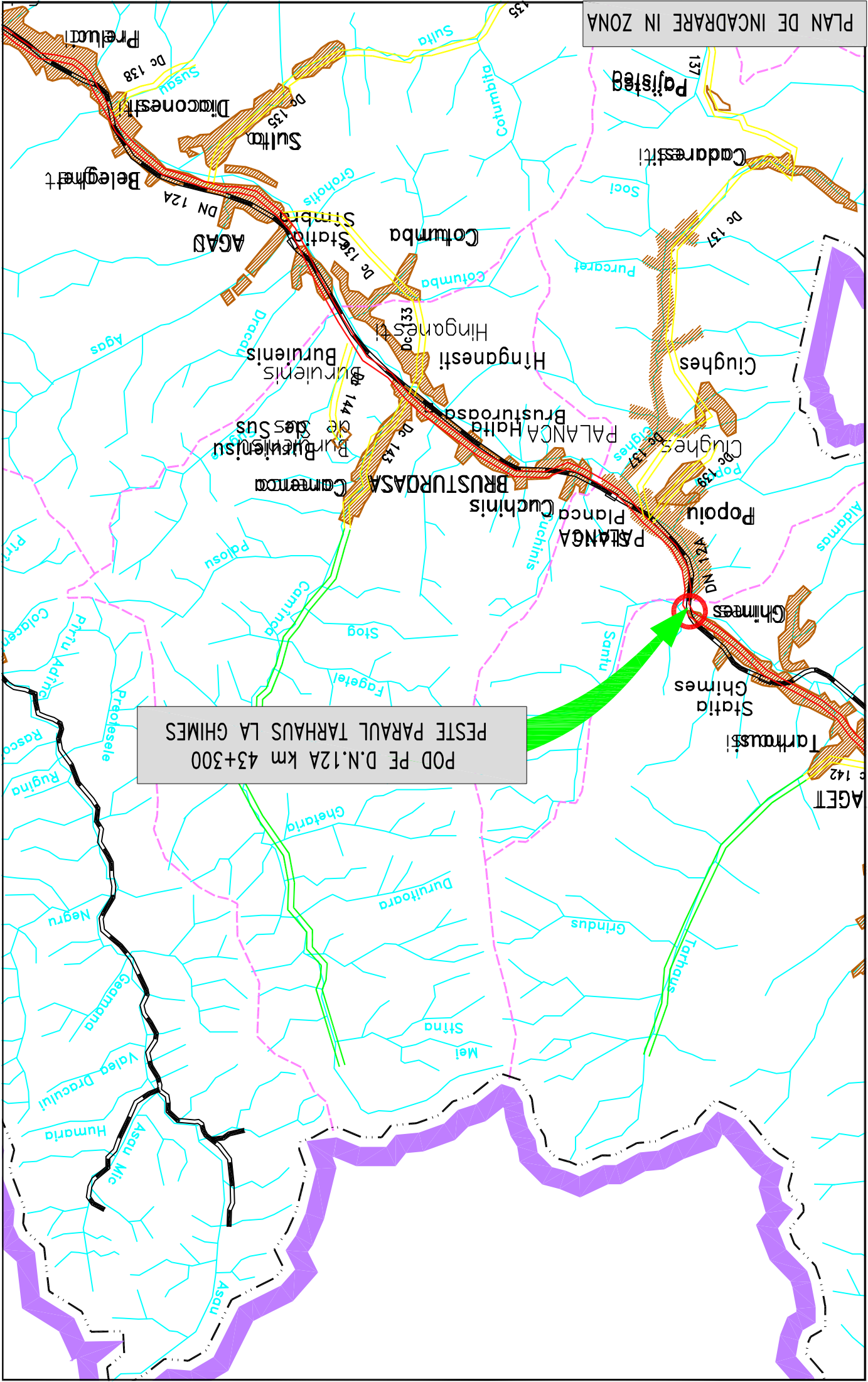

POD PE D.N.12A km 43+300
PESTE PARAU L TARHAUS LA GHIMES

POD EXISTENT PE DN12A KM 43+300
PESTE PARAUUL TARHAUS LA GHIMES
POD CARE SE REABILITATEAZA
Lt = 32.90m



COMANESTI

Paraul Tarhaus

MIRCUREA CIUC

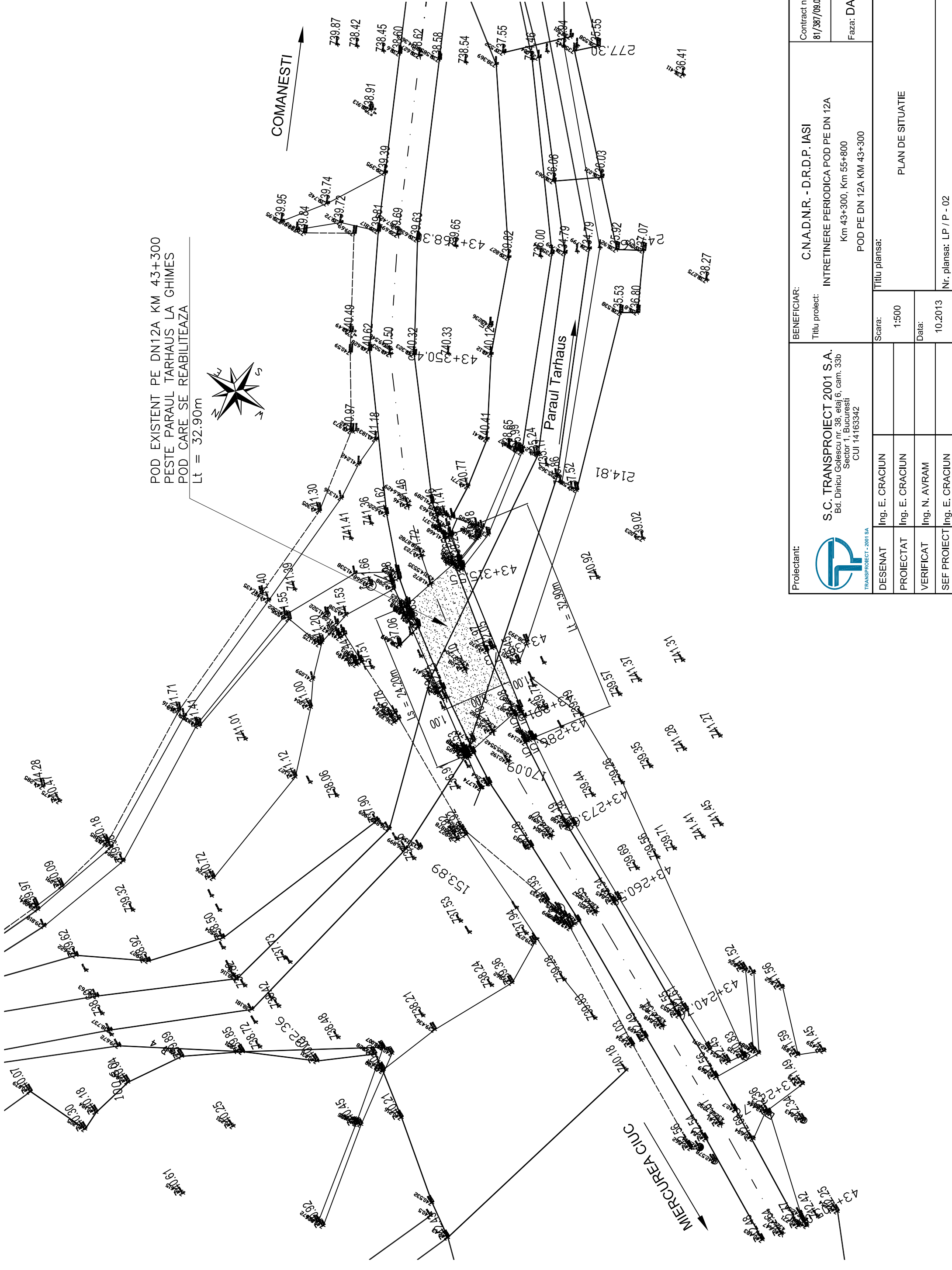



Contract nr. 81/387/09.08.2013	BENEFICIAR: C.N.A.D.N.R. - D.R.D.P. IASI	S.C. TRANSPROIECT 2001 S.A. Bd. Dinicu Golescu nr. 38, etaj 6, cam. 33b Sector 1, Bucuresti CUI 14163342	DESENAT Ing. E. CRACIUN	Scara: 1:500	Titlu plansa: PLAN DE SITUATIE
	Titlu proiect: INTRETINERE PERIODICA POD PE DN 12A Km 43+300, Km 55+800 POD PE DN 12A KM 43+300		PROIECTAT Ing. E. CRACIUN	Data: 10.2013	
			VERIFICAT Ing. N. AVRAM		
			SEF PROIECT Ing. E. CRACIUN		Nr. plansa: LP / P - 02

MERCUREA CIUC
↑

POD EXISTENT PE DN12A KM 43+300
PESTE PARAUUL TARHAUS LA GHIMES
POD CE SE REABILITEAZA

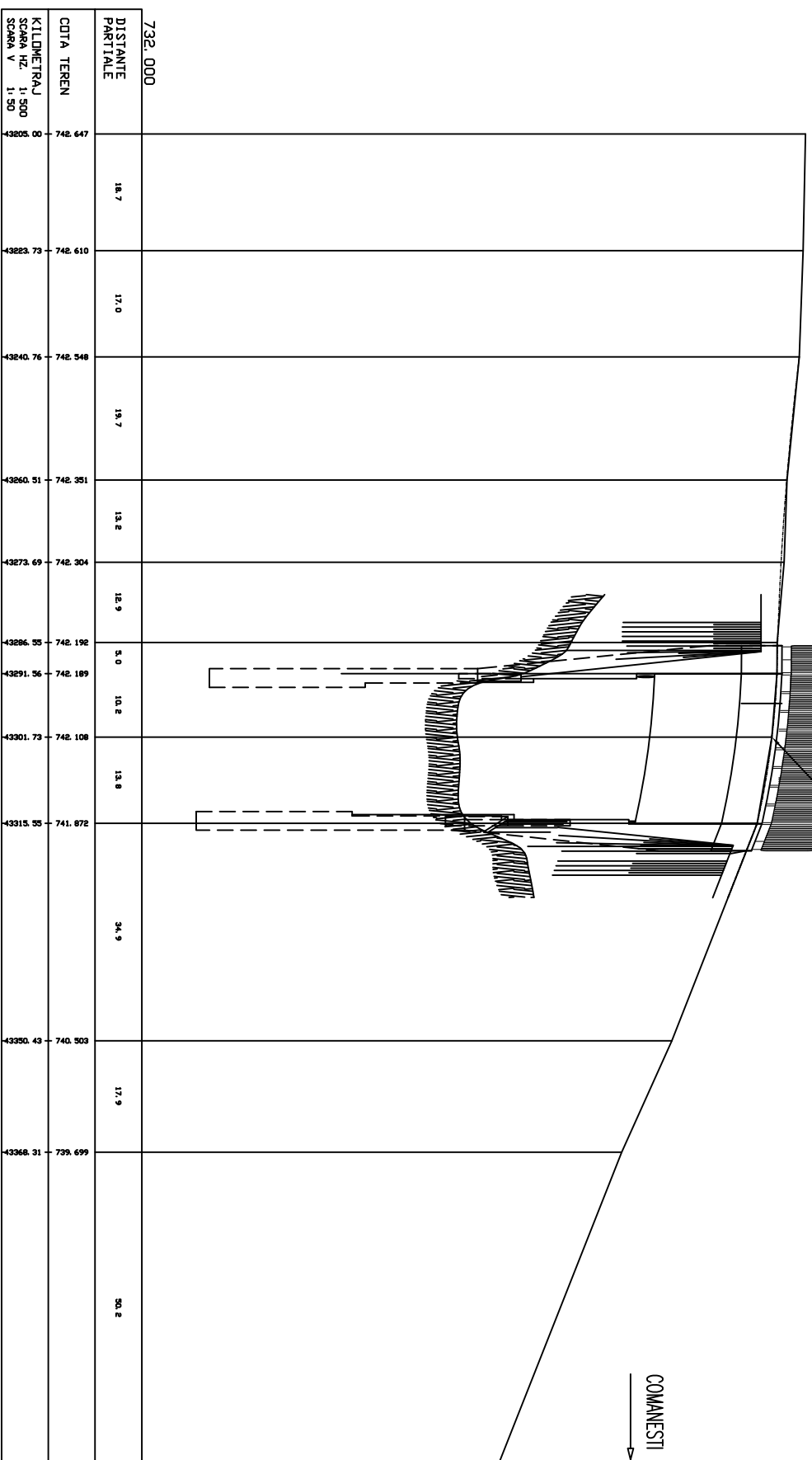
COMANESTI
→



Proiectant:  S.C. TRANSPROIECT 2001 S.A. Bd. Dintileu Galescu nr. 38, etaj 6, cam. 33b Sector 1, Bucuresti CUI 14163342 <small>TRANSPROIECT - 2001 SA</small>		BENEFICIAR: Titlu proiect: C.N.A.D.N.R. - D.R.D.P. IASI INTRETINERE PERIODICA POD PE DN 12A Km 43+300, Km 55+800 POD PE DN 12A KM 43+300		Contract nr: 81/387/09.08.2013	
DESENAT Ing. E. CRACIUN		Scara: :1:1000, 1:100		Titlu plansa: PROFIL LONGITUDINAL	
PROIECTAT Ing. E. CRACIUN		Data: 10.2013		Nr. plansa: LP / P - 03	
VERIFICAT Ing. N. AVRAM					
SEF PROIECT Ing. E. CRACIUN					

PROFIL TRANSVERSAL TIP PE RAMPE
SOLUTIA APROBATA DE CTE

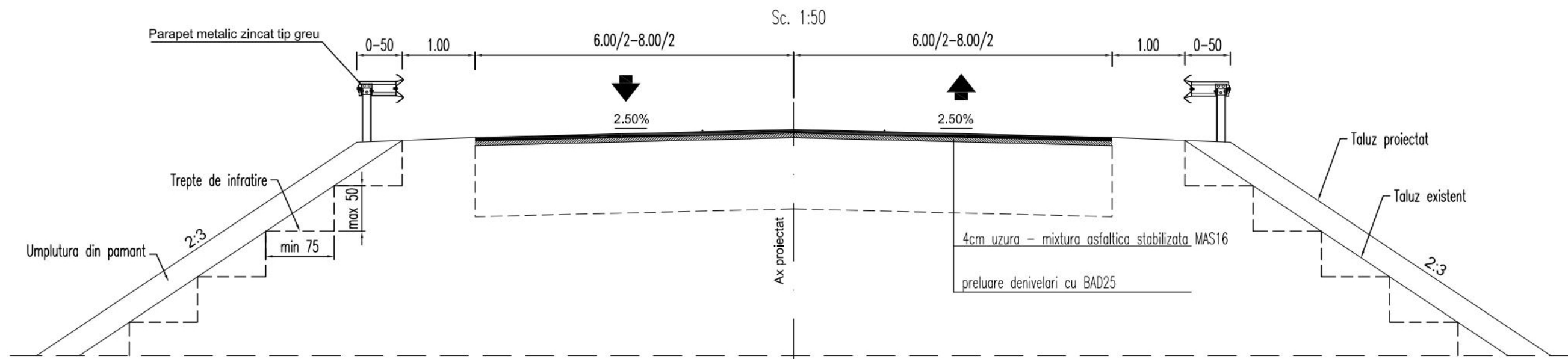

Proiectant:  S.C. TRANSPROIECT 2001 S.A. Bd. Dinicu Golescu nr. 38, etaj 6, cam. 33b Sector 1, Bucuresti CUI 14163342		BENEFICIAR: C.N.A.D.N.R. - D.R.D.P. IASI Titlu proiect: INTRETINERE PERIODICA POD PE DN 12A Km 43+300, Km 55+800 POD PE DN 12A KM 43+300		Contract nr: 81/387/09.08.2013
DESENAT	Ing. E. CRACIUN	Scara:	Titlu plansa: PROFIL TRANSVERSAL TIP PE RAMPE	
PROIECTAT	Ing. E. CRACIUN	1:50		
VERIFICAT	Ing. N. AVRAM	Data:		
SEF PROIECT	Ing. E. CRACIUN	10.2013		
			Nr. plansa: LP / P - 04	

SECTIUNE TRANSVERSALA A - A

sc.1:100

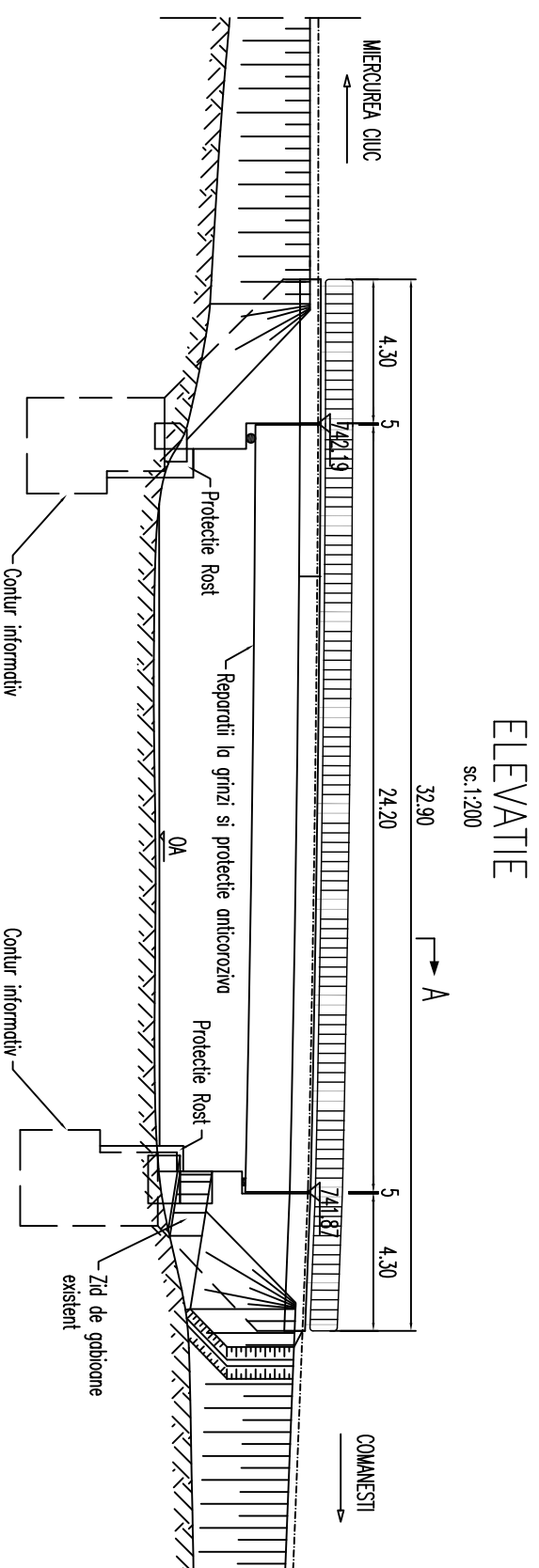

ELEVATIE

sc.1:200

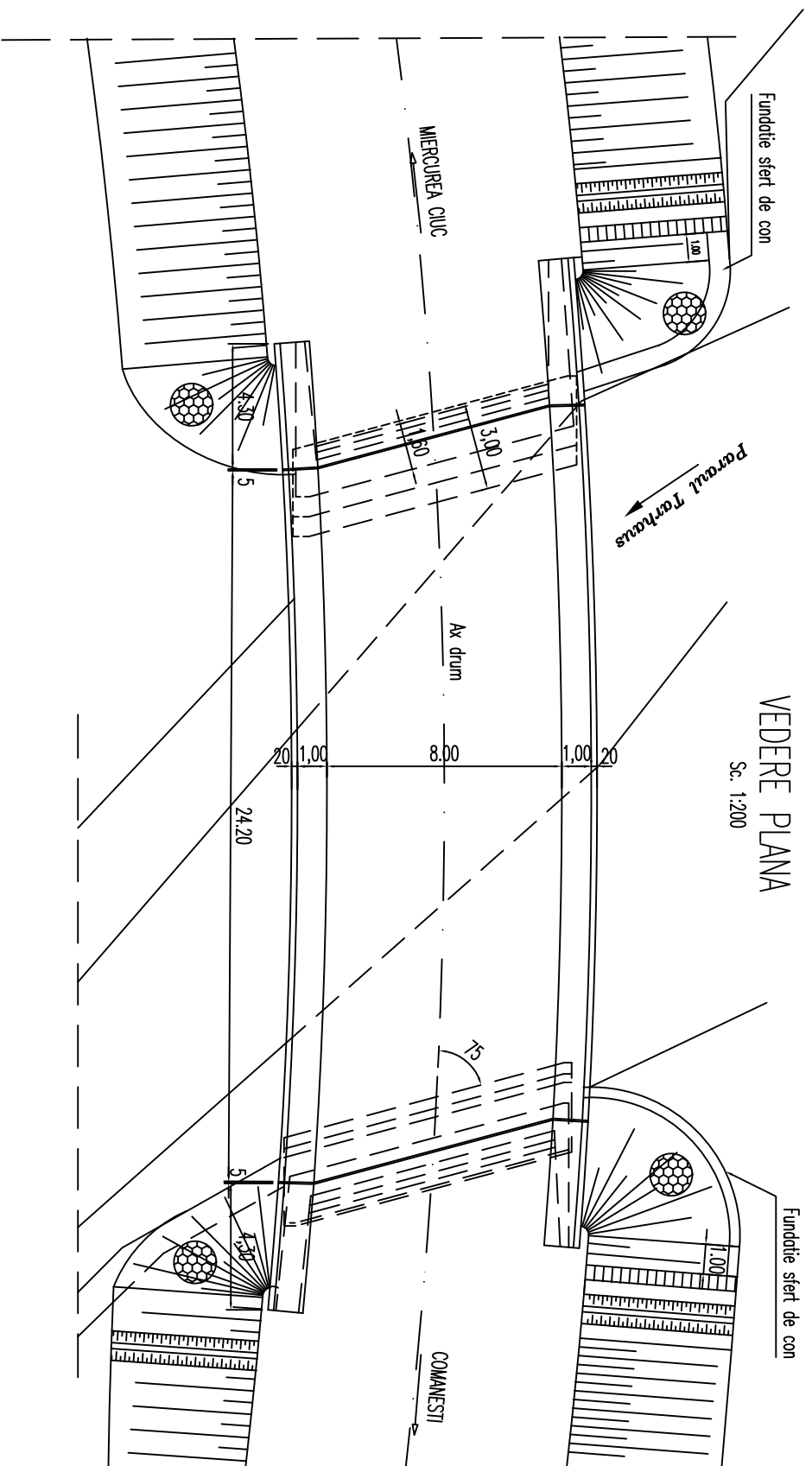

VEDERE PLANA

Sc. 1:200

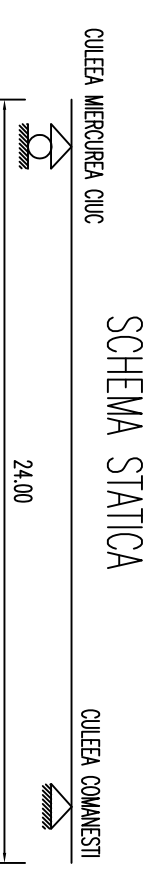
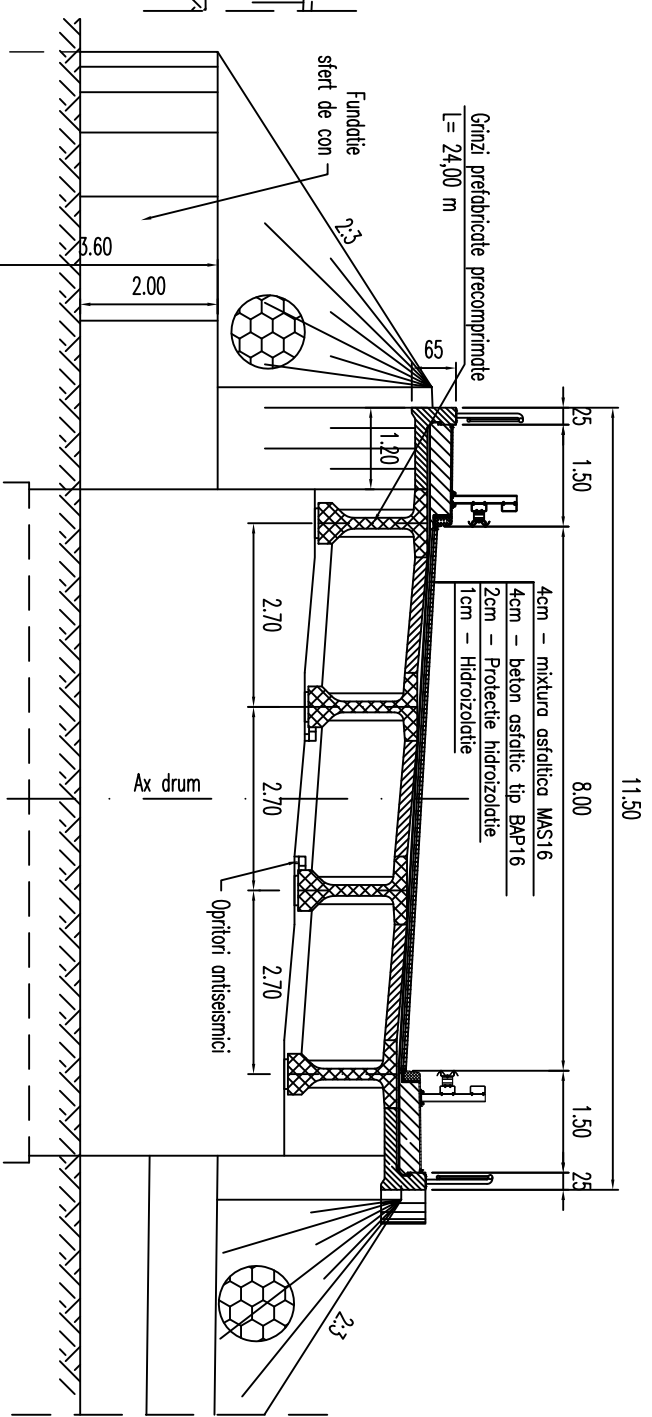

SCHEMA STATICA

CLASA "E" DE INCARCARE - A30:V80
 CLASA DE IMPORTANTA : "B"
 EXIGENTE DE VERIFICARE A4, B2, D
 INTENSITATE SEISMICA 6 - MSK
 $a_g = 0.20g$, $T_c = 0.7$ sec, CONFORM P100/1/2006
 a_g - acceleratia terenului de protectare
 g - acceleratia gravitatonala

Legenda:
 — proiectat
 — existent

Proiectant:  S.C. TRANSPROIECT 2001 S.A. Bd. Dinticu Golescu nr. 38, etaj 6, cam. 33b Sector 1, Bucuresti CUI 14163342		BENEFICIAR: C.N.A.D.N.R. - D.R.D.P. IASI INTRETINERE PERIODICA POD PE DN 12A Km 43+300, Km 55+800 POD PE DN 12A KM 43+300		Contract nr: 81/387/09.08.2013	
DESENAT Ing. E. CRACIUN		Scara: Titlu planşa:		Faza: DALI	
PROIECTAT Ing. E. CRACIUN		1:200, 1:100		DISPOZITII GENERALE SOLUTIA 2	
VERIFICAT Ing. N. AVRAM		Data:			
SEF PROIECT Ing. E. CRACIUN		10.2013		Nr. planşa: LP / P - 08	

SECTIUNE TRANSVERSALA solutia 2

Sc: 1:20

11.50

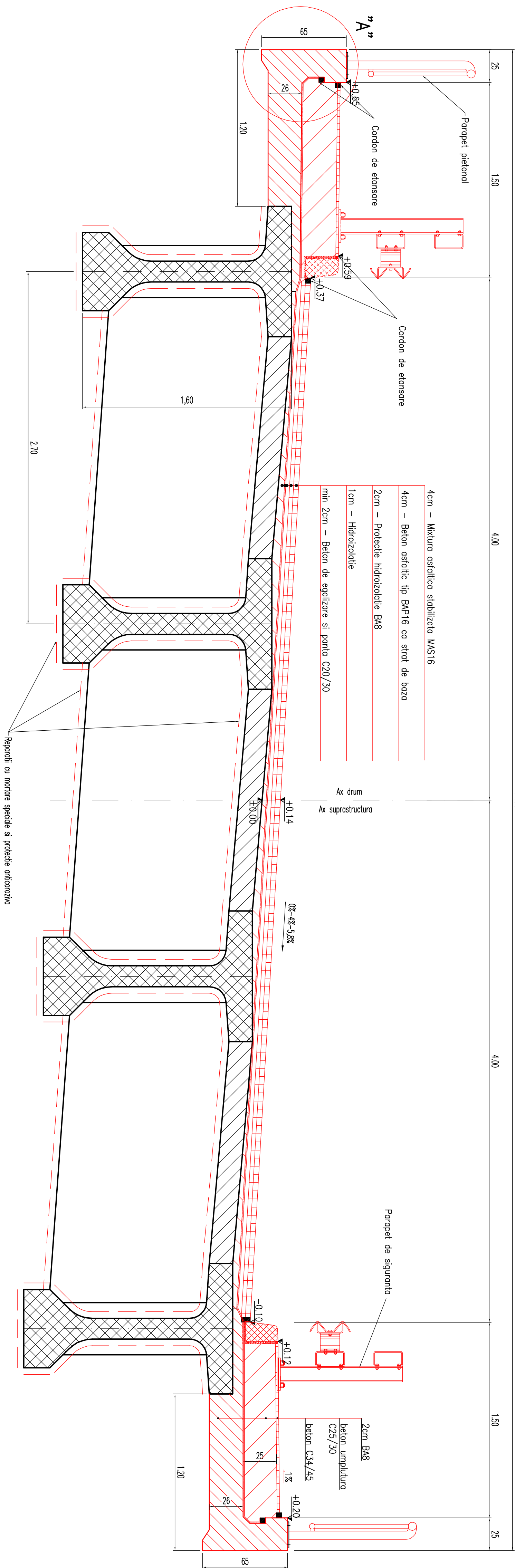



CERINTE DE DURABILITATE

C35/45 - console trotuar
 Clasa de expunere: XD3+XF4
 Impermeabilitate: P 10
 Gelivitate: G150
 Ciment: CEM II A-S 42.5R
 Valoare maxima A/C: 0.45
 Dozaj minim ciment 320kg/m³
 Clasa tasare S2
 Dimensiune maxima agregat 16mm

C25/30 - borduri
 Clasa de expunere: XD3+XF4
 Impermeabilitate: P 10
 Gelivitate: G150
 Ciment: CEM II A-S 42.5R
 Valoare maxima A/C: 0.45
 Dozaj minim ciment 320kg/m³
 Clasa tasare S2
 Dimensiune maxima agregat 16mm

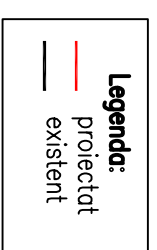
C25/30 - umplutura trotuare
 Clasa de expunere: XC4+XF2
 Impermeabilitate: P 8
 Gelivitate: G100
 Ciment: CEM II A-S 42.5R
 Valoare maxima A/C: 0.50
 Dozaj minim ciment 300kg/m³
 Clasa tasare S3
 Dimensiune maxima agregat 16mm



Proiectant:  S.C. TRANSPROIECT 2001 S.A. Bd. Dimitrie Galescu nr. 38, etaj 6, cam. 339 Sector 1, Bucuresti CUI 14163342		BENEFICIAR: Titlu proiect: CNADNR - DRDP IASI INTRETINERE PERIODICA POD PE DN 12A Km 43+300, Km 55+800 POD PE DN 12A KM 43+300		Contract nr: 81/387/08.08.2013 Faaza: DALL	
DESEINAT: Ing. E. CRACIUN		Scara: 1:20, 1:10		Titlu plansa: SECTIUNE TRANSVERSALA SOLUTIA 2	
PROIECTAT: Ing. E. CRACIUN		Data: 10.2013		Nr. plansa: LP / P - 09	
VERIFICAT: Ing. N. AVRAM					
SEF PROIECT: Ing. E. CRACIUN					

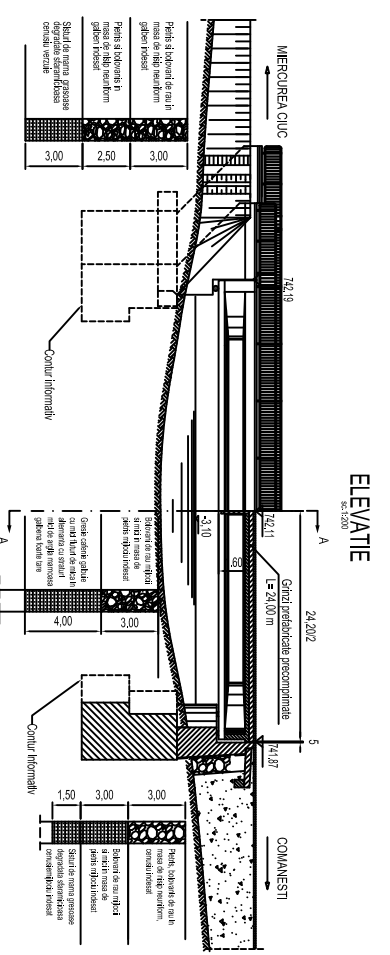

ELEVATIE
sc.1:500

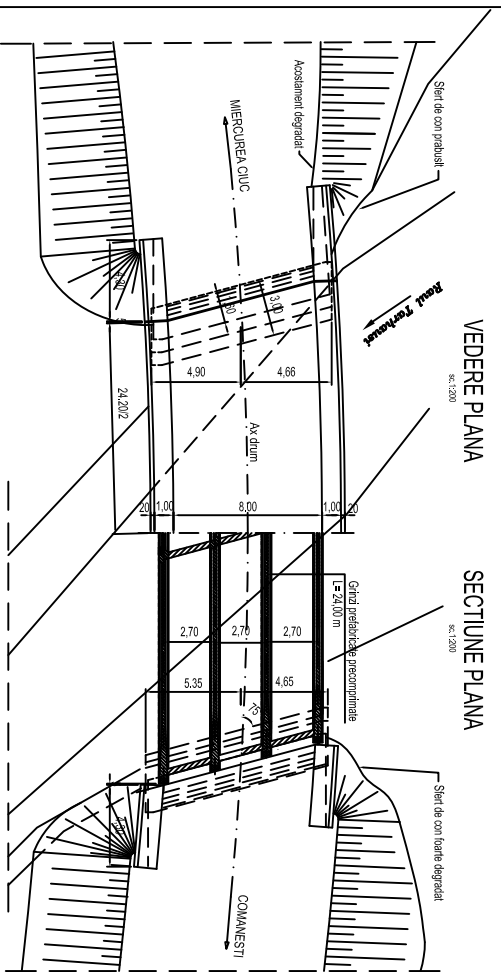

VEDERE PLANA
sc.1:200

SECTIUNE PLANA
sc.1:200

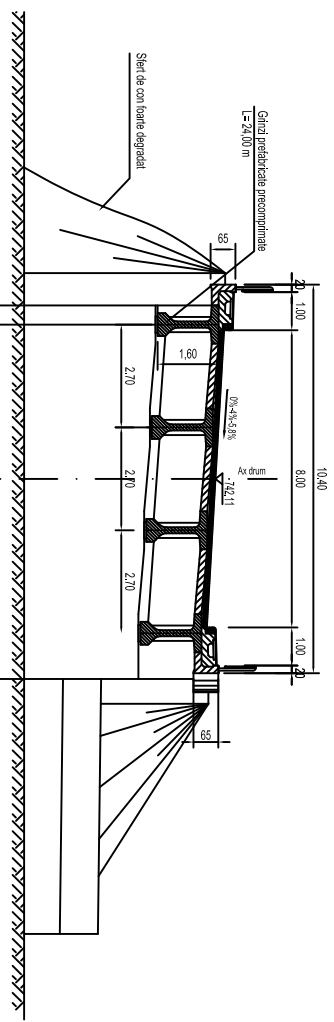

SECTIUNE TRANSVERSALA A - A
sc.1:100
10.40



CLASA "E" DE INCARCARE (A30, V60)
ANUL CONSTRUCȚIEI: 1975

Profesant:	BENEFICIAR:	Contract nr:
	C.N.A.D.N.R. - D.R.D.P. IASI	63/20/10.10.2013
S.C. TRANSPROJECT 2001 S.A. Str. Sireta nr. 22 Sector 1, Bucuresti - Tel: 0211 358 509 CUI 14163332	Titlu proiect:	Reazem mobil
	INTREȚINERE PERIODICA POD PE DN 12A Km 43+300, Km 55+800 POD PE DN 12A KM 43+300	Reazem fix
DESIGNAT Ing. E. CRACIUN	Scara:	RELEVU
PROIECTAT Ing. E. CRACIUN	1:200, 1:100	
VERIFICAT Ing. N. AVRAM	Data:	
SER PROIECT Ing. E. CRACIUN	10.2013	
	Nr. planșă: LP / P - 05	

CONTRACT DE LUCRARI SI SERVICII

nr.....din

In temeiul Legii nr.98/2016 privind achizitiile publice, a HG nr. 395/2016 si a Raportului procedurii de atribuire a contractului de achizitie publica nr., s-a încheiat prezentul contract de lucrări si proiectare, între:

1. Parti contractante

C.N.A.I.R S.A. prin **DIRECTIA REGIONALA DE DRUMURI SI PODURI - D.R.D.P IASI**, cu sediul in Iasi, Str. Gheorghe Asachi, nr. 19, telefon 0232.212.430, fax 0232.214.432, CUI RO 16054368 inregistrata la Oficiul National al Registrului Comertului prin Incheierea de sedinta nr. 21716 din data de 07.05.2004 cu nr, J40/552, avand cont bancar RO35RNCB0175008094080001, deschis la BCR, Sucursala Iasi, reprezentata prin ing. Ovidiu-Mugurel Laicu, avand functia de Director Regional Executiv si prin **ec. Vasile Popa**, avand functia de Director economic si comercial, in calitate de **BENEFICIAR**, pe de o parte si

S.C. cu sediul in , tel/fax inregistrata la Registrul Comertului, cod de inregistrare fiscal nr., având cont bancar nr. deschis la, reprezentata legal prin.....in functia de in calitate de **EXECUTANT**, pe de alta parte, s-a incheiat prezentul contract.

2. Definitii

2.1. - In prezentul contract urmasorii termeni vor fi interpretati astfel:

contract - actul juridic care reprezinta acordul de vointa al celor doua parti;

beneficiar si executant - partile contractante, asa cum sunt acestea numite in prezentul contract;

pretul contractului - pretul platibil executantului de catre beneficiar, in baza contractului, pentru indeplinirea integrala si corespunzatoare a tuturor obligatiilor sale, asumate prin contractul;

lucrari - activitati a caror executare face posibila indeplinirea obiectului contractului, astfel cum este prevazut la art.4 contract.

produse - echipamentele, masinile, utilajele si piesele de schimb si orice alte bunuri cuprinse in anexa/anexele la prezentul contract si pe care Executantul are obligatia de a le furniza in legatura cu lucrarile executate conform contractului, anexa la prezentul contract.

durata de valabilitate a contractului - intervalul de timp in care prezentul contract opereaza valabil între parti, potrivit legii, ofertei si documentatiei de atribuire, de la data intrarii sale in vigoare si pana la epuizarea conventionala sau legala a oricarui efect pe care il produce, inclusiv perioada de garantie a lucrarilor si eventualele pretentii fondate pe clauzele sale;

oferta – oferta executantului inregistrata la D.R.D.P Iasi cu nr....., prin care se furnizeaza informatiile cerute prin solicitarea de oferta cu privire la pret, tarif, alte conditii financiare si comerciale;

personalul - insemna persoanele angajate de executant sau de oricare dintre subcontractanti si responsabile cu executarea lucrarilor sau orice lucru legat de acestea;

rezilierea contractului - se intelege desfiintarea pe viitor a contractului de lucrari, fara ca aceasta sa aduca atingere prestatiilor succesive care au fost facute anterior rezilierii;

forta majora - un eveniment mai presus de controlul partilor, care nu se datoreaza greselii sau vinei acestora, care nu putea fi prevazut la momentul incheierii contractului si care face imposibila executarea si, respectiv, indeplinirea contractului; sunt considerate asemenea evenimente: razboaie, revolutii, incendii, inundatii sau orice alte catastrofe naturale, restrictii aparute ca urmare a unei carantine, embargou, enumerarea nefiind exhaustiva, ci enuntiativa. Nu este considerat forta majora un eveniment asemenea celor de mai sus care, fara a crea o imposibilitate de executare, face extrem de costisitoare executarea obligatiilor uneia din parti.

vicii - aparente: defecte, lipsuri, neconformitati, etc. care pot fi sesizate de o persoana diligenta, fara a fi nevoie de investigatii de specialitate asupra lucrării in cauza;

ascunse: defecte, lipsuri, neconformitati etc. care pot fi sesizate doar de catre un specialist sau care rezulta in urma unei utilizari in timp si care sunt prezente la data receptiei lucrarii in cauza.

standarde - standardele, reglementarile tehnice sau orice alte asemenea in propunerea tehnica;

zi - zi calendaristica; *luna* - luna calendaristica; *an* - 365 de zile.

3. Interpretare

3.1. - In prezentul contract, cu exceptia unei prevederi contrare, cuvintele la forma singular vor include forma de plural si viceversa, acolo unde acest lucru este permis de context.

3.2. - Termenul "zi" ori "zile" sau orice referire la zile reprezinta zile calendaristice daca nu se specifica in mod diferit.

CLAUZE CONTRACTUALE OBLIGATORII

4. Obiectul contractului

4.1. - Executantul se obliga sa intocmeasca, sa execute, sa finalizeze, sa predea si sa intretina pe toata perioada de garantie acordata, servicii si lucrari de „**Proiectare și execuție intretinere periodica pod pe DN 12A km. 43+300**”, in conformitate cu prevederile normativelor in vigoare, a reglementarilor tehnice si standardelor din domeniul rutier, in conditiile calitative si cantitative prevazute in acestea, cod CPV 71322300-4 (Servicii de proiectare tehnica pentru infrastructura de transport), cod CPV 45221119-9, in perioada convenita, in conformitate cu cerintele caietului de sarcini si obligatiile asumate prin prezentul contract.

5. Pretul contractului

5.1. - (1) Pretul pentru indeplinirea contractului, platibil executantului de catre beneficiar este de lei (.....), la care se adauga T.V.A., reprezentand,..... lei.

(2) Prestatiile vor fi decontate pe baza verificarii si certificarii de catre reprezentantii beneficiarului a situatiilor de plata insotite de documente justificative aferente, avandu-se in vedere prestatiile efectiv (real) executate, calitatea lucrarilor si alte elemente necesare.

(3) Lucrarile care fac obiectul prezentului contract vor fi executate pe baza de ordin de a incepere emis de beneficiar, in functie de bugetul alocat.

5.2. - Tarifele ofertate nu contin T.V.A. si raman neschimbate pe toata durata contractului.

5.3. - Pretul contractului este ferm pe intreaga perioada de derulare cu exceptia situatiei cand apar modificari legislative care duc la modificarea preturilor prin modificarea cotelor legale privind TVA, asigurarile de sanatate, contributiile la fondul de somaj, la bugetul asigurarilor sociale de stat pentru accidente de munca si boli profesionale precum si altele asemenea, conform structurii preturilor unitare.

6. Modalitati de plata

6.1. - (1) Factura aferenta serviciilor si lucrarilor executate va fi achitata in termen de **60 zile** de la primirea si inregistrarea acesteia de catre Beneficiar (DRDP Iasi). Prezentarea spre decontare a facturilor cu date incomplete sau eronate, fata de prevederile legale si ale prezentului contract, face sa nu curga termenul de plata. Daca Beneficiarul sesizeaza neregulile si solicita corectarea acestora, un nou termen de plata va curge de la confirmarea de catre Achizitor a noilor facturi prezentate, completate cu date corecte, potrivit legii si clauzelor contractului.

(2) Situatia de plata a lucrarilor executate si documentele justificative aferente, vor fi verificate si confirmate/acceptate de catre dirigintele de santier pana cel tarziu in a 5-a zi lucratoare a lunii urmatoare celei efectuarii prestatiei contractate, urmand ca acestea, impreuna cu factura sa fie depuse de catre executant la registratura D.R.D.P. Iasi cu act de inaintare, in vederea verificarii si aprobarii de catre beneficiar sau prin posta, cu confirmare de primire.

(3) Dupa data acceptarii la plata a situatiilor de lucrari, Executantul va emite catre Beneficiar factura in vederea efectuarii platii in termenul convenit. Factura se emite dupa acceptarea si confirmarea de catre Beneficiar a situatiilor de lucrari efectuate. **Factura se comunica Beneficiarului prin posta cu confirmare de primire sau prin delegat direct la sediul mentionat la art. 1 din contract. Pe factura, la rubrica Cumparator**

se va completa C.N.A.I.R. S.A. prin DRDP Iasi iar la rubrica Sediu se va completa Bucuresti, Bulevardul Dinicu Golescu, nr. 38, Sector 1.

(4) In caz de divergente, dovada comunicarii facturii catre beneficiar, o constituie dupa caz, mandatul postal sau stampila aplicata de registratura beneficiarului pe document.

6.2. - (1) Plata serviciilor de „Proiectare” va fi facută în baza facturii, însoțită de documentatia de proiectare, Procesul verbal de predare/primire a documentației de proiectare (înregistrat la registratura DRDP Iași) și avizul CTE - DRDP Iași.

(2) Plata lucrărilor executate va fi facuta în baza facturii, însoțită de urmatoarele documente:

- situatia de plata a lucrarilor executate si aprobate de beneficiar,
- situatiile de lucrări cu atasamentele însusite si semnate de dirigintele de santier,

6.3. – Beneficiarul nu poate fi obligat sa efectueze plati Executantului pana cand activitatile desfasurate de catre acesta nu sunt finalizate. Beneficiarul nu va efectua, iar Executantul nu va solicita, plati in avans.

6.4. (1) Executantul e raspunzator de corectitudinea si exactitatea datelor inscrise in facturi/situatii de plata/situatii de lucrari si se obliga sa restituie, atat eventualele sume incasate in plus, cat si foloasele realizate necuvenit, aferente acestora. Beneficiarul va instiinta în scris Executantul cu privire la sumele constatate ca fiind incasate in plus de catre acesta din urma (Executant), precum si despre foloasele necuvenite aferente acestora, anexand calculul sumelor in cauza.

(2) Eventualele sume încasate în plus de către executant cât și foloasele necuvenite aferente acestora constatate de beneficiar se vor recupera de la Executant, după cum urmează;

a) -prin deducerea sumelor încasate în plus din facturile neachitate, emise pentru aceleași servicii, lucrări sau produse;

b) -prin restituirea de către Executant a sumelor datorate, în termen de 15 (cincisprezece) zile de la data înștiințării lui, achitarea făcându-se în contul beneficiarului;

c) -prin alte modalități prevăzute de reglementările legale în vigoare .

(3) Beneficiarul va înștiința, în scris, Executantul cu privire la sumele constatate ca fiind plătite în plus, inclusiv sumele constatate în urma verificarilor efectuate de catre organisme de control abilitate de lege cuantumul foloaselor necuvenite al penalităților, daunelor–interese, majorărilor, dobânzilor aferente acestora, anexând calculul sumelor în cauză.

(4) Dacă Executantul nu face plata în termenul de 15 zile, prevăzut la art.6.4 alin.2 lit.b, beneficiarul va aplica penalități pentru fiecare zi de întârziere din plata neefectuată până la îndeplinirea efectivă a obligațiilor, o sumă reprezentând dobânda penalizatoare, care va fi stabilită functie de nivelul ratei de referință a dobanzii de politica monetara comunicata de B.N.R., la care se vor adăuga 8 puncte procentuale, conform Legii nr. 72/28.03.2013 si art. 3 din Ordonanta nr. 13/24.08.2011.

6.5. - Prestatiile vor fi decontate pe baza verificării si certificării de catre reprezentantii Beneficiarului a situatiilor de plata insotite de documentele justificative aferente, avandu-se in vedere prestatiile efectiv (real) executate, calitatea lucrarilor si alte elemente necesare.

6.6. - Lucrarile efectuate de Executant, in afara celor solicitate conform obiect contract, nu vor fi platite Executantului, daca astfel de lucrari sunt executate fara dispozitia scrisa a Beneficiarului.

6.7. - (1) Daca in urma controalelor efectuate de organele abilitate, potrivit legii, se constata ca Executantul a incasat sume necuvenite de la Beneficiar, Executantul are obligatia sa le restituie in timpul controlului si inainte de sesizarea organelor competente, inclusiv penalitatile (calculate conform prevederilor art.6.4 (4), stabilite prin actele de control.

(2) Beneficiarul va factura aceste sume, iar executantul este obligat sa achite sumele incasate in plus, cat si foloasele necuvenite in termen de 15 zile de la primirea facturii, in caz contrar beneficiarul va executa garantia de buna executie. In cazul in care aceasta nu este acoperitoare, beneficiarul va formula actiune in instanta prin care va pretinde recuperarea sumelor neincasate.

7. Durata executarii obiectului contractului

7.1. - Durata de executie a obiectului contractului este de **45 zile pentru serviciile de proiectare si 9 luni pentru executia lucrarilor de intretinere periodica**, de la datele mentionate in ordinele de incepere pentru fiecare din activitatile mentionate.

7.2. - Beneficiarul isi rezerva dreptul de a modifica unilateral perioadele de executie a prestatiilor in functie de asigurarea resurselor financiare si de aparitia unor circumstante care nu au putut fi prevazute la data incheierii contractului.

7.3 - Contractul poate fi prelungit prin act aditional, cu o durata egala cu perioadele de suspendare a lucrarilor ca urmare a sistarii finantarii sau a conditiilor meteo care fac imposibila executia acestora conform Normativului C 16/1984, cu incadrarea in pretul contractului, asa cum este prevazut la art. 5 contract.

8. Aplicabilitate

8.1. - Prezentul contract intra in vigoare la data semnării acestuia de către ambele părți, sub rezerva constituirii garantiei de buna executie prevazuta la art.15 din prezentul contract si opereaza valabil pana la epuizarea conventionala sau legala a oricarui efect pe care il produce, inclusiv perioada de garantie a lucrarilor si eventualele pretentii fondate pe clauzele sale.

9. Documentele contractului

9.1. - (1) Documentele contractului care fac parte integranta din acesta sunt:

- prezentul formular de contract cu anexe si acte aditionale, daca se semneaza astfel de documente;
- Centralizator cantitativ – valoric pe obiectiv, conform oferta financiara (Anexa 1);
- Conventia SSM, PSI si PM (Anexa nr. 2);
- acordul de asociere (daca exista);
- angajamentul ferm de sustinere din partea unui tert (daca exista);
- contractul de subcontractare (daca exista);
- instrumentul de garantare pentru constituirea garantiei de buna executie sau, dupa caz, dovada ca executantul a deschis un cont la Trezoreria Statului conform art.15.2;
- ordinul de incepere a lucrărilor de proiectare;
- ordinul de incepere a executiei lucrărilor;
- caietul de sarcini cu anexe, inclusiv clarificarile si/sau masurile de remediere aduse pana la depunerea ofertelor,
- oferta furnizorului (proponerea tehnica si financiara, inclusiv clarificarile din perioada de evaluare);

(2) In cazul in care, pe parcursul indeplinirii contractului, se constata faptul ca anumite elemente ale propunerii tehnice sunt inferioare sau nu corespund cerintelor prevazute in caietul de sarcini, prevaleaza prevederile caietului de sarcini.

10. Standarde

10.1 - Lucrarile executate vor respecta standardele si prescriptiile tehnice, prezentate de catre Executant in propunerea sa tehnica si vor fi in conformitate cu cerintele din caietul de sarcini, cu normele, normativele si standardele in vigoare, in domeniu respectiv, dar fara a se limita la acestea.

11. Obligatiile principale ale Executantului

11.1. - (1) Executantul are obligatia de a executa, finaliza si preda lucrarile prevazute in contract, cu profesionalismul si promptitudinea cuvenite angajamentului asumat si in conformitate cu prevederile caietului de sarcini, a propunerii tehnice, a proiectului avizat de beneficiar si cu obligatiile asumate prin prezentul contract.

(2) Executantul are obligatia de a supraveghea efectuarea lucrarilor executate, fiind raspunzator atat de siguranta tuturor operatiunilor si metodelor de prestare utilizate, cat si de calificarea personalului folosit pe toata perioada contractului.

(3) Pentru intocmirea proiectului tehnic și executia lucrărilor de întreținere periodică, Executantul va actiona, în conformitate cu cerințele legale și cu respectarea normelor tehnice în vigoare, în baza Caietului de Sarcini, dupa cum urmeaza:

- a) întocmește proiectul tehnic respectând concluziile și soluția propusă prin DALI;
- b) întocmește devizul final al lucrării conform observațiilor și recomandărilor CTE DRDP Iasi în termenele stabilite;
- c) se conformeaza observațiilor și recomandărilor CTE DRDP Iasi si obține avizul CTE DRDP Iași;

d) execută lucrările stabilite prin proiectul aprobat cu respectarea celor mai înalte standarde de calitate.

e) reface, pe cheltuiala proprie, toate lucrările sau părțile din lucrări care au fost declarate necorespunzătoare, pe timpul executiei;

f) efectuează pe cheltuială proprie reparațiile notificate pe durata de garanție.

11.2. - Executantul are obligatia de a urmări și de a verifica permanent starea de funcționare a autovehiculelor, utilajelor și echipamentelor, în vederea îndeplinirii obiectului contractului.

11.3. - Executantul nu are dreptul de a angaja sau încheia orice alte înțelegeri privind prestarea de servicii, direct ori indirect, în scopul îndeplinirii contractului de achiziție publică, cu persoane fizice sau juridice care au fost implicate în procesul de verificare/evaluare a solicitărilor de participare/ofertelor depuse în cadrul procedurii de atribuire ori angajați/foști angajați ai autorității contractante sau ai furnizorului de servicii de achiziție implicat în procedura de atribuire cu care autoritatea contractantă/furnizorul de servicii de achiziție implicat în procedura de atribuire a încetat relațiile contractuale ulterior atribuirii contractului de achiziție publică, pe parcursul unei perioade de cel puțin 12 luni de la încheierea contractului, sub sancțiunea prevăzută de art.61 din Legea nr. 98/2016.

12. Obligațiile principale ale Beneficiarului

12.1. - Beneficiarul are obligatia de a pune la dispoziția Executantului orice informații pe care le deține pentru îndeplinirea contractului.

12.2. - Beneficiarul se obligă să avizeze proiectul tehnic în CTE DRDP Iași și să recepționeze, potrivit clauzei 18, lucrările executate ce fac obiectul prezentului contract.

12.3. - Beneficiarul va plăti contravaloarea lucrărilor executate către Executant, consemnate în documentele primare specificate la clauza 18.1, în conformitate cu prevederile contractului.

12.4. - (1) Beneficiarul are obligatia de a controla, verifica și măsura prestațiile efectuate.

(2) Beneficiarul are dreptul de a identifica existența echipamentelor pe teren împreună cu reprezentantul Executantului.

12.5. - Beneficiarul are dreptul să coordoneze, să asigure supravegherea tehnică, controlul, verificarea și recepția prestațiilor corespunzătoare calitativ, răspunzând pentru măsurile dispuse.

13. Sancțiuni pentru neîndeplinirea culpabilă a obligațiilor

13.1. În cazul în care, din vina sa exclusivă, Executantul nu reușește să-și execute obligațiile asumate prin prezentul contract, beneficiarul va calcula și factura cu penalități din prețul aferent obligațiilor neîndeplinite, pentru fiecare zi de întârziere, până la îndeplinirea efectivă a obligațiilor, o sumă reprezentând dobânda penalizatoare, care va fi stabilită funcție de nivelul ratei dobânzii de referință a B.N.R., la care se vor adăuga 8 puncte procentuale, conform Legii nr.72/28.03.2013 și art.3 din Ordonanța nr.13/24.08.2011, valoarea penalităților nefiind limitată la valoarea debitului.

13.2. În cazul în care, din vina sa exclusivă, Beneficiarul nu onorează facturile în termenul prevăzut la art. 6.1, atunci executantul poate calcula și factura cu penalități pentru fiecare zi de întârziere din plata neefectuată până la îndeplinirea efectivă a obligațiilor, o sumă reprezentând dobânda penalizatoare, ce va fi stabilită funcție de nivelul ratei dobânzii de referință a B.N.R., la care se vor adăuga 8 puncte procentuale, conform Legii nr.72/28.03.2013 și art.3 din Ordonanța nr.13/24.08.2011.

13.3. - Pe cheltuiala sa, Executantul va despăgubi, proteja și apăra Beneficiarul, agenții și salariații acestuia, pentru și împotriva tuturor acțiunilor în justiție, revendicărilor, pierderilor și pagubelor rezultate din executarea contractului de lucrări de către Executant, în condițiile în care:

a) Executantul este notificat de către Beneficiar despre asemenea acțiuni, revendicări, pierderi sau pagube, după ce Beneficiarul a luat la cunoștință despre acestea;

b) quantumul sumelor aferente răspunderii Executantului va acoperi integral daunele, daunele – interese, penalitățile, pierderile ori pagubele cauzate Beneficiarului și terților, de către Executant ori ca urmare a abaterilor săvârșite de Executant.

13.4. - Beneficiarul va avea dreptul la despăgubiri pentru orice prejudiciu care este descoperit după finalizarea contractului de lucrări, în conformitate cu legea aplicabilă ce guvernează contractul de lucrări.

14. Rezilierea contractului

14.1. (1) Nerespectarea obligațiilor asumate prin prezentul contract de către una dintre părți, în mod culpabil, dă dreptul părții lezate de a cere rezilierea contractului și/sau de a pretinde plata de daune-interese. Exceptând situațiile prevăzute la art. 14.2., rezilierea va fi notificată în scris părții contractante cu cel puțin 7 zile lucrătoare anterior datei de reziliere.

(2). Prezentul contract se poate rezilia unilateral și în următoarele cazuri:

a) Executantul nu-și îndeplinește obligațiile contractuale asumate, deși a fost notificat de Beneficiar și i s-au aplicat prevederile clauzei 13.1;

b) Beneficiarul nu onorează o plată scadentă după termenul prevăzut la art. 6.1 fiind notificat în acest sens;

c) Executantul nu se conformează într-o perioadă de timp rezonabilă notificării emise de reprezentantul Beneficiarului care îi solicită remedierea executării corespunzătoare sau neexecutării obligațiilor din prezentul contract ce afectează în mod grav executarea corespunzătoare și la timp a lucrărilor;

d) Executantul subcontractează fără a avea acordul scris al Beneficiarului;

e) Apare orice altă incapacitate legală care împiedică executarea prezentului contract de lucrări și servicii;

(3) Prevederile prezentului contract în materia executării obligațiilor și rezilierii contractului se vor completa de drept cu prevederile Codului Civil în materie.

14.2. Prezentul contract se reziliază de drept, fără a mai fi necesară punerea în întârziere a Beneficiarului/Executantului, fără încuviințarea vreunei instanțe judecătorești și/sau arbitrale și fără a mai fi necesară îndeplinirea vreunei formalități prealabile dacă:

a) Executantul se află în procedura insolvenței declarată, potrivit Legii nr. 85/2014 privind procedura insolvenței, cu modificările și completările ulterioare, se emite ordinul de execuție împotriva lui, intră în lichidare în vederea fuzionării sau are ipotecă pe capital;

b) Executantul nu-și îndeplinește obligațiile contractuale asumate, deși a fost notificat de beneficiar;

c) Executantul a fost condamnat pentru o infracțiune în legătură cu exercitarea profesiei printr-o hotărâre judecătorească definitivă;

d) Executantul se află în culpă profesională gravă ce poate fi dovedită prin orice mijloc de probă pe care beneficiarul îl poate justifica;

e) în caz de neexecutare culpabilă din vina Executantului, atunci când cuantumul penalităților de întârziere este mai mare de 15% din prețul contractului, Beneficiarul este îndreptățit să considere contractul desființat de drept, fără a mai fi necesară punerea în întârziere a Executantului, fără încuviințarea vreunei instanțe judecătorești și/sau arbitrale și fără a mai fi necesară îndeplinirea vreunei formalități prealabile. În această situație, Executantul nu este îndreptățit să solicite niciun fel de daune sau alte sume pe care s-ar considera îndreptățit să le primească ca urmare a rezilierii contractului potrivit acestei clauze;

f) Executantul cesează drepturile sale izvorâte din prezentul contract, fără notificarea beneficiarului.

g) are loc orice modificare organizațională care implică o schimbare cu privire la personalitatea juridică, natura sau controlul Executantului, cu excepția situației în care asemenea modificări sunt înregistrate într-un act adițional la contractul de lucrări.

14.3. Beneficiarul va avea, până la data întreruperii și încetării contractului, aceleași obligații de plată prevăzute în contract, inclusiv plata lucrărilor executate și recepționate până în acel moment.

14.4. - (1) Beneficiarul își rezervă dreptul de a denunța unilateral prezentul contract, în cel mult 30 de zile de la apariția unor circumstanțe care nu au putut fi prevăzute la data încheierii contractului și care conduc la modificarea clauzelor contractuale în așa măsură încât îndeplinirea contractului respectiv ar fi contrară interesului public, inclusiv în situațiile prevăzute de art. 222 și 223 din Legea nr. 98/2016 privind achizițiile publice.

(2) Beneficiarul are dreptul de a denunța unilateral prezentul contract și în situația în care alocarea resurselor financiare a fost sistată.

(3) În cazul prevăzut la alin. (1) și (2), Executantul are dreptul de a pretinde numai plata corespunzătoare pentru partea din contract îndeplinită până la data denunțării unilaterale a contractului.

14.5. - (1) Dacă Beneficiarul reziliaza prezentul contract, va fi îndreptățit să recupereze de la Executant, fără a renunța la celelalte mijloace la care este îndreptățit în baza contractului, orice dauna sau prejudiciu suferit.

(2) Fara a prejudicia niciun alt drept al sau potrivit contractului de lucrari, Beneficiarul este indreptatit sa recupereze daunele suferite prin punerea in executare a garantiei de buna executie, Beneficiarul nefiind obligat sa demonstreze existenta vreunei daune nici pana la limita valorii garantiei de buna executie si nici pentru sumele care exced valorii garantiei de buna executie.

CLAUZE CONTRACTUALE SPECIFICE

15. Garantia de buna executie a contractului

15.1. – (1) Durata de garantie a lucrarilor este distinctă de garanția de bună execuție și este **2 ani** de la recepția la terminarea lucrărilor.

(2) Executantul are obligația de a constitui garanția de bună execuție a contractului, pentru întreaga perioada de valabilitate a contractului, pana la recepția finală. Instrumentul de garantare va fi predat Beneficiarului de către Executant, în termen de **maxim 5 zile lucratoare** de la data semnării acestuia. Garanția trebuie să fie irevocabilă. Instrumentul de garantare trebuie să prevadă că plata garanției de bună execuție se va executa necondiționat, respectiv la prima cerere a beneficiarului, pe baza declarației acestuia cu privire la culpa persoanei garantate.

(3) Garanția de buna executie se constituie de catre executant in scopul asigurarii achizitorului de indeplinirea cantitativa, calitativa si in perioada convenita a contractului.

(4) Garanția astfel constituită este destinată acoperirii eventualelor prejudicii suferite de achizitor în executarea prezentului contract, sau în cazul rezilierii contractului din motive imputabile executantului, precum și în cazul prejudiciilor produse în prestarea serviciilor prevăzute la art. 4 din contract, din vina executantului, ori în alte situații prevăzute de lege. În cazul în care prejudiciul produs achizitorului este mai mare decât cunțul garanției de buna executie, executantul este obligat să-l despăgubească pe achizitor integral și întocmai.

(5) Beneficiarul se obliga sa elibereze garanția pentru participare numai după ce executantul a făcut dovada constituirii garanției de bună execuție și a îndeplinit obligațiile menționate la art. 15.2.

(6) Neprezentarea garanției de buna executie in termenul prevazut la alin. (1) are drept efect neintrarea in vigoare a prezentului contract.

15.2. Cuntumul garanției de bună execuție a contractului este de **10 %** din pretul contractului, fara TVA si va fi consuita in lei, prin una din urmatoarele forme:

1) instrument de garantare emis in conditiile legii, in favoarea beneficiarului, de o societate bancara sau de o societate de asigurari, care va deveni anexa la contract.

2) (a) prin rețineri succesive din sumele datorate pentru facturi parțiale, pe perioada de derulare a contractului.

(b) în cazul în care garanția de bună execuție se constituie prin rețineri succesive, prestatorul are obligația de a deschide la unitatea Trezoreriei Statului din cadrul organului fiscal competent în administrarea acestuia, un cont de disponibil distinct la dispoziția achizitorului. Suma inițială care se depune de către executant în contul de disponibil astfel deschis nu trebuie să fie mai mică de **0,5%** din valoarea contractului, fără T.V.A.. Pe parcursul îndeplinirii contractului, achizitorul urmează să alimenteze acest cont de disponibil prin rețineri succesive din sumele datorate prestatorului conform contractului, până la concurența sumei stabilite drept garanție de bună execuție în documentația de atribuire. Beneficiarul îl va înștiința pe prestator despre vărsământul efectuat, precum și despre destinația lui. Contul astfel deschis este purtător de dobândă în favoarea executantului.

3) Executantul va prezenta beneficiarului confirmarea scrisă din partea unității Trezoreriei Statului cu privire la:

- deschiderea contului de garantie și depunerea sumei inițiale de 0,5% din valoarea contractului
- blocarea contului respectiv în favoarea C.N.A.I.R. S.A. – D.R.D.P. Iași, deblocarea acestuia numai cu acordul C.N.A.I.R. S.A. – D.R.D.P. Iași, precum și executarea oricărei sume existente în cont la prima cerere a C.N.A.I.R. S.A. – D.R.D.P. Iași, fără ca aceasta să aibă obligația de a-și motiva cererea respectivă:

- perioada de valabilitate a contului astfel deschis să fie egală sau mai mare ca perioada de valabilitate a contractului.

- imposibilitatea executantului de a derula operațiuni din contul respectiv, fără acordul C.N.A.I.R. S.A. – D.R.D.P. Iași.

- însușirea obligației de transmitere lunară către C.N.A.I.R. S.A. – D.R.D.P. Iași a extraselor de cont pentru evidența soldului.

- din contul de disponibil deschis la Trezoreria Statului pe numele executantului pot fi dispuse plăți atât de către prestator, cu avizul scris al beneficiarului care se prezintă unității Trezoreriei Statului, cât și de către unitatea Trezoreriei Statului, la solicitarea scrisă a beneficiarului în favoarea căruia este constituită garanția de bună execuție.

15.3. Beneficiarul are dreptul de a emite pretentii asupra garanției de buna execuție, în limita prejudiciului creat și a penalităților aferente, dacă Executantul nu își execută, execută cu întârziere sau execută necorespunzător obligațiile asumate prin prezentul contract. Anterior emiterii unei pretentii asupra garanției de buna execuție, Beneficiarul are obligația de a notifica acest lucru Executantului, stabilind un termen de remediere și precizând totodată obligațiile care nu au fost respectate.

15.4. Restituirea garanției de buna execuție se face conform prevederilor art. 42(4) din H.G. nr. 395/2016.

16. Alte responsabilități ale Executantului

16.1. - (1) Executantul se obligă să supravegheze executarea lucrărilor la standardele de calitate convenite și să furnizeze orice alte resurse cerute de și pentru contract, în măsura în care necesitatea asigurării acestora este prevăzută în contract sau se poate deduce în mod rezonabil din contract, pe toată perioada de derulare a acestuia.

(2) Executantul are obligația de a asigura paza utilajelor, echipamentelor, materialelor, etc necesare îndeplinirii prezentului contract, inclusiv asigurarea acestora.

16.2. - Executantul este pe deplin responsabil pentru executarea lucrărilor în conformitate cu prevederile și reglementările tehnice în vigoare. Totodată, este răspunzător atât de siguranța tuturor operațiilor și metodelor de execuție utilizate, cât și de calificarea personalului folosit pe toată durata contractului.

16.3. - Executantul este pe deplin responsabil de integritatea autovehiculelor, utilajelor și echipamentelor. Autovehiculele, utilajele și echipamentele trebuie să fie asigurate.

16.4. - (1) Executantul are obligația să răspundă de modul de îndeplinire a obligațiilor contractuale, Beneficiarul fiind exclus de la răspundere, mai puțin pentru fapta proprie săvârșită în alte condiții decât cele de forță majoră ori alta cauză exoneratoare de răspundere.

(2) Pe parcursul executării lucrărilor, Executantul are obligația de a nu stănjeni inutil sau în mod abuziv:

- confortul riveranilor,

- caile de acces, prin folosirea și ocuparea drumurilor și a cailor publice sau private care deservește proprietățile aflate în posesia Beneficiarului sau a oricărei alte persoane.

(3) Executantul va avea grija ca în interiorul localităților, viteza de lucru să se adapteze în așa fel încât să nu se deterioreze imobilele riveranilor.

16.5. (1) Pentru evitarea eventualelor accidente, pagube sau efecte negative pe perioada derulării contractului, Executantul are obligația de a încheia în numele Beneficiarului, dar și al său, o asigurare care va acoperi, de la data începerii executării lucrărilor și până la recepția finală, lucrările executate, precum și daunele sau prejudiciile aduse beneficiarului sau tertelor persoane fizice sau juridice pe toată durata de valabilitate a contractului, și o asigurare care va acoperi, de la data începerii execuției lucrărilor și până la recepția la terminarea lucrărilor, după caz, următoarele evenimente: toate riscurile privind persoanele implicate real, utilajele, instalațiile de lucru, echipamentele, materialele pe stoc, personalul propriu și reprezentanții imputerniciți să verifice, să testeze sau să recepționeze lucrările. Asigurarea și documentele justificative privind plata primei de asigurare vor fi prezentate în termen de 15 zile de la semnarea contractului. Asigurarea poate fi prezentată și sub formă a două polite, una pentru acoperirea evenimentelor corespunzătoare de la data începerii executării lucrărilor și până la recepția la terminarea lucrărilor și alta pentru acoperirea evenimentelor corespunzătoare de la data recepției la terminarea lucrărilor și până la recepția finală.

(2) Întârzierea prezentării politelor de asigurare către Beneficiar și a dovezii plății integrale a primei de asigurare cu mai mult de 15 zile peste termenul prevăzut la alineatul precedent, neprezentarea, în termen de 15 zile de la notificare a unei polite cu un conținut corespunzător sau a actului de prelungire a duratei

politei de asigurare ca urmare a modificării duratei de valabilitate a contractului, da dreptul Beneficiarului, de a aplica sanctiunile prevazute la art.13.3 și/sau 14 din contract, dupa caz.

(3) Executantul are obligatia de a plati toate daunele produse ca urmare a evenimentelor mentionate mai sus, in cazul in care pe parcursul derularii contractului, polita/ politele de asigurare nu exista sau devine/ devin inoperabile ca urmare a conduitei Executantului.

(4) Executantul se obligă să informeze de indata Beneficiarul cu privire la încetarea/rezilierea de către asigurat sau asigurator, a Polițelor de asigurare constituite conform prevederilor anterioare.

(5) Executantul poarta toata raspunderea pe durata de indeplinire a contractului, pentru neindeplinirea obligatiilor prevazute la alin. 1 si 2 pentru eventualele accidente, pagube sau efecte negative ca urmare a nerespectarii prevederilor prezentului contract.

16.6. - (1) Executantul are obligatia de a respecta conventia de protectia muncii, prevenirea si stingerea incendiilor si de protectia mediului.

(2) Executantul efectueaza, pentru deserventii auto-utilajelor cu care executa lucrarile, instruirea personalului, acordarea echipamentului si a alimentatiei de protectia muncii, inregistrarea accidentelor de munca.

16.7. - Executantul este raspunzator atat de siguranta tuturor operatiunilor si metodelor de executie utilizate, cat si de calificarea personalului folosit pe durata contractului si, de asemenea, are obligatia de a supraveghea executarea lucrarilor cerute.

16.8. - Executantul va răspunde de orice prejudiciu creat drumului (definit potrivit art. 2 și 14-17 din OG nr. 43/1997, republicată și modificată) în executarea contractului, prin acțiunea sau inacțiunea sa, precum și de eventualele accidente produse din vina sa (conform OUG nr. 195/2002 republicata si modificata).

16.9. - Executantul va despagubi Beneficiarul impotriva tuturor reclamatiilor, actiunilor in justitie, a daunelor interese, costurilor, taxelor si cheltuielilor indiferent de natura lor, pentru care responsabilitatea revine Executantului.

17. Alte responsabilitati ale Beneficiarului

17.1. - Beneficiarul se obliga sa plateasca contravaloarea lucrarilor executate de catre Executant, conform prevederilor contractuale.

17.2. - Beneficiarul are obligatia de a controla, verifica si confirma prestatiile efectuate si raspunde numai pentru comenzile emise.

18. Receptie si verificari

18.1. - (1) Receptia lucrarilor executate se face in doua etape, la terminarea lucrarii si finala la expirarea perioadei de garantie, conform Normativului Indicativ AND 514/2007. Prestatiile executate se consemneaza in documentele primare completate de reprezentantii Executantului. Necesitatea, oportunitatea si realitatea prestatiilor inscrite in documentele primare de catre Executant, se atesta cu semnatura de catre reprezentantii Beneficiarului, respectiv dirigintele de santier.

(2) Documentele primare utilizate (situatia de lucrari si atasamentul) vor fi cele agreeate de Beneficiar si vor fi prezentate dupa completare, pentru verificare si confirmare, dirigintelui de santier, reprezentantilor Beneficiarului.

(3) Documentele primare se vor pastra si arhiva in conformitate cu prevederile legale privind pastrarea documentelor respective, la Executant pentru a fi puse la dispozitia Beneficiarului si a organelor de control abilitate ori de cate ori este nevoie.

18.2. - Pentru lucrarile de executie care fac obiectul prezentului contract, receptia se va face in conformitate cu prevederile "Metodologiei privind efectuarea receptiei lucrarilor de intretinere si reparare curenta drumuri si poduri" – ind. AND 514/2007, aprobata prin Ordinul MTCT 616/2003 si cu prevederile HG nr. 273/1994 privind aprobarea Regulamentului de receptie a lucrarilor de constructii si instalatii aferente acestor.

18.3. - (1) Documentele care se intocmesc de catre Executant atasamentele, situatiile de lucrări și situatiile de plată a lucrărilor executate in luna ____ anul ____, vor fi vizate de dirigintele de santier în 5 exemplare.

18.4. - Executantul se obliga sa raspunda pentru viciile ascunse ale materialelor procurate si utilizate de acesta in vederea indeplinirii obiectului contractului si pe cele ale lucrarii, dupa ce a fost receptionata de catre Beneficiar.

19. Incepere, finalizare, intarzieri, incetarea contractului

19.1. - (1) Executantul are obligatia de a incepe executarea lucrarilor, la ordinul scris al Beneficiarului.

(2) In cazul in care Executantul sufera intarzieri datorate in exclusivitate Beneficiarului, partile pot stabili de comun acord prelungirea perioadei de executare a lucrarilor.

19.2. - (1) Lucrarile executate in baza contractului trebuie finalizate in termenul convenit de parti, termen care se calculeaza de la data mentionata in ordinul scris emis de Beneficiar.

(2) In cazul in care: - exista orice motive de intarziere, ce nu se datoreaza Executantului;

- sau exista alte circumstante neobisnuite, susceptibile de a surveni altfel decat prin incalcarea contractului de Executant, acesta este indreptatit sa solicite prelungirea perioadei de executare a lucrarilor sau a oricarei faze a acestora, iar atunci partile vor revizui de comun acord perioada de executare a lucrarilor si vor semna un act aditional, fara a fi afectate prevederile referitoare la pretul contractului .

19.3. - In afara cazului in care Beneficiarul este de acord cu o prelungire a termenului de executie, orice intarziere in indeplinirea contractului da dreptul Beneficiarului de a solicita penalitati Executantului, conform prevederilor art 13(1) din prezentul contract.

19.4. - Incetarea contractului de executie lucrari nu va produce niciun fel de efecte asupra altor drepturi sau obligatii ale Beneficiarului si Executantului, dobandite in perioada de valabilitate a contractului de executie lucrari.

19.5. - Prezentul contract inceteaza de plin drept in urmatoarele cazuri:

- la expirarea duratei pentru care a fost incheiat;
- la indeplinirea obiectului prezentului contract;
- la o data anterioara celei pentru care a fost incheiat, prin acordul de vointa al partilor contractante;
- in caz de forta majora, conform art. 22.

19.6. - (1) Beneficiarul își rezervă dreptul de a denunța unilateral contractul de servicii la apariția unor circumstanțe care nu au putut fi prevăzute la data încheierii contractului și care conduc la modificarea clauzelor contractuale în așa măsură încât îndeplinirea contractului respectiv ar fi contrară interesului public, inclusiv în situația în care alocarea resurselor financiare a fost sistată sau se aplica prevederile art. 222, 223 din Legea nr.98/2016. Derularea lucrarilor se va face in limita surselor de finantare aprobate prin legea anuala a bugetului de stat si alocate de Beneficiar in acest sens.

(2) In cazul prevazut la alin. (1), Executantul are dreptul de a pretinde numai plata corespunzatoare pentru partea din contract îndeplinita până la data denuntarii unilaterale a contractului.

19.7 - Contractul nu va fi considerat terminat până când procesul-verbal de recepție finală nu va fi semnat de comisia de recepție, care confirmă că lucrările au fost executate conform contractului. Recepția finală va fi efectuată conform prevederilor legale, după expirarea perioadei de garanție. Plata ultimelor sume datorate executantului pentru lucrările executate nu va fi condiționată de eliberarea certificatului de recepție finală.

20. Amendamente

20.1. - Partile contractante au dreptul, pe durata indeplinirii contractului, de a conveni modificarea clauzelor contractului, prin act aditional, inclusiv in cazul aparitiei unor circumstante care lezeaza interesele comerciale legitime ale acestora si care nu au putut fi prevazute la data incheierii contractului, fara a fi afectat pretul contractului, cu respectarea prederilor art 221 si 222 din Legea nr. 98/2016 privind achizitiile publice.

21. Masuri privind securitatea si sanatatea in munca. Masuri privind apararea impotriva incendiilor.

21.1. - (1) Executantul poarta intreaga raspundere in cazul producerii accidentelor de munca, evenimentelor si incidentelor periculoase, imbolnavirilor profesionale generate sau produse de echipamentele tehnice (utilaje, instalatii etc.) si de munca, procedeele tehnologice utilizate, sau de catre lucratorii sai si cei apartinand societatilor care desfasoara activitati pentru antreprenorul general (subcontractanti), in conformitate cu prevederile Legii securitatii si sanataii in munca nr. 319/2006 si a Normelor metodologice de aplicare a Legii nr.319/2006 aprobate prin H.G. nr. 1425/2006, precum si orice modificare legislativa aparuta pe timpul desfasurarii contractului.

(2) In cazul producerii unor accidente de munca, evenimente sau incidente periculoase in activitatea desfasurata de Executant, acesta va comunica si cerceta accidentul de munca, evenimentul, conform

prevederilor legale si se va inregistra cu acesta la Inspectoratul Teritorial de Munca pe raza caruia s-a produs evenimentul.

Beneficiarul se va inregistra numai cu evenimentele produse propriilor lucratori.

21.2. Executantul trebuie sa detina personal desemnat pentru a coordona activitatea de securitate si sanatate in munca si cadre tehnice cu atributii P.S.I., cu respectarea criteriilor de pregatire a acestui personal, precizate in legislatiile specifice.

Lucrarile de intretinere se vor executa cu respectarea intocmai de catre personalul Executantului si al subcontractantilor, a legislatiei de securitate si sanatate in munca si aparare impotriva incendiilor, functie de tipul lucrarii si de tehnologiile de lucru aplicate.

21.3. Personalul Executantului, pe toata perioada derularii contractului, va respecta intocmai legislatia de securitate si sanatate a muncii si de aparare impotriva incendiilor, dupa cum urmeaza :

- Legea securitatii si sanatatii in munca nr 319 / 2006;
 - Norme metodologice de aplicare a prevederilor Legii 319/2006 aprobata prin HG nr. 1425 / 2006, modificate si completate prin H.G. nr. 955/2010 si H.G. nr. 1242/2011;
 - Instructiuni proprii de securitate si sanatate in munca;
 - Primul ajutor la locul accidentului;
 - O.U.G. nr. 195/2002 completata si modificata;
 - H.G. nr. 971/2006 privind cerintele minime de S.S.M. pentru semnalizarea de securitate si/sau sanatate la locul de munca;
 - H.G. nr. 1051/2006 privind cerintele minime de S.S.M. la manipularea manuala a maselor ce prezinta riscuri pentru lucratori, in special de afectiuni dorsolombare;
 - H.G. nr. 1048/2006 privind utilizarea de catre lucratori a E.I.P. la locul de munca;
 - H.G. nr. 1091/2006 privind cerintele minime de S.S.M. pentru locul de munca;
 - H.G. nr. 1146/2006 privind cerintele minime de S.S.M. privind utilizarea de catre lucratori a echipamentelor de munca;
 - H.G. nr. 300/2006 privind cerintele minime de S.S.M. pentru santierele temporare sau mobile, cu toate obligatiile ce decurg din aplicarea acestei hotarari;
 - Norme metodologice privind conditiile de inchidere a circulatiei si de instituire a restrictiilor de circulatie in vederea executarii de lucrari in zona drumului public si / sau pentru protejarea drumului - Ordin comun M.I. - M.T. nr. 1112/411/2000;
 - Legea nr. 307/2006 privind apararea impotriva incendiilor;
 - Norme generale de aparare impotriva incendiilor aprobate prin Ordin M.A.I. nr.163/2007;
 - Norme P.S.I. indicativ NP-073-02, specifice activitatilor din domeniul lucrarilor publice transporturilor si locuintei, aprobate prin Ordinul M.L.P.T.L. nr. 1992 /2002;
 - Dispozitii generale privind reducerea riscurilor de incendiu generate de incarcari electrostatice D.G.P.S.I. – 004, aprobate cu Ordinul M.I. nr. 108/2001;
 - Dispozitii generale privind apararea impotriva incendiilor la constructiile si instalatiile aferente, aprobate prin Ordinul M.A.I. nr. 166/27.07.2010;
 - Dispozitii generale privind apararea impotriva incendiilor la spatii si constructii pentru birouri, aprobate prin Ordinul M.A.I. nr. 262/02.12.2010;
 - Instructiuni proprii privind organizarea apararii impotriva incendiilor;
 - Ordin M.A.I. nr. 712/23.06.2005, Dispozitii Generale privind instruirea salariatilor in domeniul situatiilor de urgenta completat si modificat si completat prin Ordin M.A.I. nr. 786 / 23.06.2005;
- De asemenea, Executantul este obligat sa respecte toata legislatia de securitate si sanatate in munca si aparare impotriva incendiilor ce va apare, modifica sau completa pe durata desfasurarii contractului.

Totodata, Executantul este obligat sa-si intocmeasca si sa respecte instructiunile proprii de securitate si sanatate in munca, aparare impotriva incendiilor pentru executia de lucrari.

Lista legislatiei prezentata este minimala si neexhaustiva si nu exonereaza Executantul si subcontractantii lui de respectarea si altor reglementari de securitate si sanatate in munca si de aparare impotriva incendiilor.

21.4. Executantul mai are si urmatoarele obligatii:

Executantul va imputernici prin decizie un reprezentant care, la intrarea in locatii, va instrui si semna fisele de instruire colectiva privind securitatea si sanatatea in munca si apararea impotriva incendiilor (S.U.) a personalului Executantului;

In cazul in care Executantul schimba locul de munca al lucratorilor (si a lucratorilor subcontractantilor) dintr-o locatie in alta, sau angajeaza lucratori, va purta intreaga raspundere privind securitatea si sanatatea in munca a lucratorilor sai si a lucratorilor subcontractantilor;

Avand in vedere faptul ca in activitatea de servicii de transport, Executantul lucreaza cu personal si mijloace de transport proprii, sau apartinand societatilor care desfasoara activitati pentru Executanti/subcontractanti, Executantul va purta intreaga responsabilitate asupra respectarii legislatiei de securitate si sanatate a muncii si aparare impotriva incendiilor pentru activitatea desfasurata de catre acestia;

Executantul raspunde pentru starea tehnica si buna functionare a mijloacelor de transport proprii si a celor apartinand subcontractorilor, pentru a se preveni astfel aparitia unor accidente de munca, incendii sau avarii tehnice;

Conducerea Executantului va lua permanent masuri urgente pentru respectarea regulilor privind securitatea si sanatatea in munca, apararii impotriva incendiilor, a ordinii si disciplinei in cazul si atunci cand beneficiarul sau terte persoane sesizeaza deficiente ce nu concorda cu legislatia in vigoare ;

Executantul va lua toate măsurile pentru semnalizarea punctelor de lucru conform Normelor metodologice privind conditiile de inchidere a circulatiei si de instituire a restrictiilor de circulatie in vederea executarii de lucrari in zona drumului public si / sau pentru protejarea drumului , aprobate cu Ordin comun M.I. - M.T. nr. 1112/411/2000;

Executantul va intocmi si respecta planul de parcare pentru mijloacele de transport proprii si inchiriate, pentru fiecare punct de lucru in parte;

Viteza maxima de deplasare a autovehiculelor Executantului in incinta locatiilor Beneficiarului va fi de 5 km/h ;

Executantul va asigura efectuarea examenelor medicale si psihologice conform Ordin M.L.P.T.L. nr. 447/2003 modificat si completat prin Ordin M.C.T.C. nr. 1095/2006 si Ordin 1266/2006, precum si a controalelor medicale de medicina muncii, conform H.G. nr. 355/2007 privind supravegherea sanatatii lucratorilor pentru propriul personal deservent, pe toata perioada derularii contractului; Executantul va respecta normele de aparare impotriva incendiilor referitoare la dotarea spațiilor și echipamentelor de munca, cu mijloace de stingere pentru apararea impotriva incendiilor;

Personalului Executantului si a subcontractorilor acestuia, i se interzice sa efectueze interventii, modificari sau manevre in instalatiile beneficiarului si sa recurga la improvizatii;

Din punct de vedere administrativ, salariații rămân subordonați unității cu care au semnat contract de muncă, iar echipamentul de protectie, alimentatia de protectie si materialele igienico-sanitare se acorda conform normelor, de catre fiecare unitate pentru salariatii sai;

Executantul are obligatia de a asigura pentru lucratori proprii si pentru lucratorii subcontractantilor, instruirea personalului (toate fazele) privind securitatea si sanatatea in munca, apararea impotriva incendiilor si protectia civila.

Accidentele de munca de traseu si accidentele de circulatie se raporteaza, se cerceteaza si se inregistreaza de catre angajatorul la care este angajata victima.

Accidentele produse din vina personalului Executantului asupra personalului Beneficiarului raporteaza, se inregistreaza si se cerceteaza de catre Executant ;

In cazul producerii unor evenimente (accidente umane sau tehnice, incendii, explozii, avarii), partile au obligatia sa anunte imediat organele abilitate prin lege (Inspectia Muncii, Pompieri, Parchet, Protectia Civila) si sa ia masurile necesare pentru a nu modifica starea de fapt care a rezultat in urma evenimentului, cu exceptia cazurilor cand mentinerea acesteia ar genera alte evenimente sau ar pune in pericol viata lucratorilor.

Executantul va despagubi beneficiarul impotriva tuturor reclamatiiilor, actiunilor in justitie, a daunelor interese, costurilor, taxelor si cheltuielilor indiferent de natura lor, pentru care responsabilitatea revine Executantului, in cazul producerii unor evenimente privind securitatea si sanatatea in munca si apararea impotriva incendiilor;

21.5. In conformitate cu art. 106 din Normele generale de aparare impotriva incendiilor aprobate prin Ordinul M.A.I. nr.163/2007, fumatul este permis numai in locurile special destinate, amenajate corespunzator si marcate cu indicatorul „, LOC PENTRU FUMAT”, cu respectarea instructiunilor afisate.

Se interzice fumatul si accesul cu tigari, chibrituri, brichete sau cu foc deschis in locurile cu pericol de incendiu sau de explozie semnalizate corespunzator (depozite de substante inflamabile explozive si periculoase, depozite de carburanti-lubrifianti, rezervoare butan, propan, groapa var, centrale termice, utilaje si autovehicule, ateliere, garaje, laboratoare, etc.), langa spatiile publice inchise, in care conform legii este interzis fumatul, precum si in zonele impadurite sau in lanurile de cereale in faza de coacere.

21.6. Pentru activitatile pe care le desfasoara, Executantul este singurul responsabil de respectarea legislatiei in vigoare privind securitatea si sanatatea in munca si apararea impotriva incendiilor.

22. Forta majora

22.1. - Forta majora este constatata de o autoritate competenta, pe toata perioada in care aceasta actioneaza.

22.2. - Forta majora exonereaza partile contractante de indeplinirea obligatiilor asumate prin prezentul contract, pe toata perioada in care acesta actioneaza.

22.3. - Indeplinirea contractului va fi suspendata in perioada de actiune a fortei majore, dar fara a prejudicia drepturile ce li se cuveneau partilor pana la aparitia acesteia.

22.4. - Partea contractanta care invoca forta majora are obligatia de a notifica celeilalte parti, imediat si in mod complet, producerea acesteia si sa ia orice masuri care ii stau la dispozitie in vederea limitarii consecintelor.

22.5. - Daca forta majora actioneaza o perioada mai mare de 30 zile, fiecare parte va avea dreptul sa notifice celeilalte parti incetarea de plin drept a prezentului contract, fara ca vreuna din parti sa poata pretinde celeilalte daune-interese.

23. Cesiunea

23.1. - (1) In prezentul contract este permisa doar cesiunea creantelor nascute din acest contract, obligatiile nascute ramanand in sarcina partilor contractante, astfel cum au fost stipulate si asumate initial.

(2) Cesiunea nu va exonera Executantul de nicio responsabilitate privind garantia sau orice alte obligatii asumate prin contract.

24. Subcontractanti

24.1. - Executantul are obligatia, in cazul in care subcontracteaza, de a incheia contracte cu subcontractantii desemnati, in aceleasi conditii in care el a semnat contractul cu Beneficiarul si cu respectarea prevederilor art.218 – 220 din Legea nr. 98/2016 si a art.150 – 161 din HG 395/2016.

24.2. - (1) Executantul are obligatia de a prezenta la incheierea contractului toate contractele incheiate cu subcontractantii desemnati.

(2) Lista subcontractantilor desemnati, cu datele de recunoastere ale acestora, precum si contractele incheiate cu acestia se constituie in anexe la prezentul contract.

24.3. - (1) Executantul este pe deplin raspunzator fata de Beneficiar de modul in care indeplineste contractul.

(2) Subcontractantul este pe deplin raspunzator fata de Executant de modul in care isi indeplineste partea sa din contract.

(3) Subcontractantul nu are dreptul de a subcontracta unor terte parti partea de contract incredintata lui de catre Executant.

(4) Executantul are dreptul de a pretinde daune-interese subcontractantilor daca acestia nu isi indeplinesc partea lor din contract.

24.4. - Executantul poate schimba oricare subcontractant numai daca acesta nu si-a indeplinit partea sa din lucrare. Schimbarea subcontractantului nu va schimba pretul contractului si va fi notificata si supusa aprobarii prealabile a Beneficiarului.

24.5. - Niciun contract de subcontractare incheiat de Executant nu va crea raporturi contractuale între subcontractant si Beneficiar.

24.6. - Executantul va raspunde pentru actele si faptele subcontractantilor sai si ale expertilor, agentilor, salariatilor acestora, ca si cum ar fi actele sau faptele Executantului, ale expertilor, agentilor sau salariatilor acestuia. Aprobarea de catre Beneficiar a subcontractarii oricarei parti a contractului de lucrari sau a angajarii

de catre Executant a unor subcontractanti pentru executarea lucrarilor care fac obiectul prezentului contract nu va elibera Executantul de niciuna dintre obligatiile sale asumate prin prezentul contract.

24.7. - Orice schimbare a subcontractantului fara aprobarea prealabila si exprimata în scris a Beneficiarului sau orice încredintare a lucrarilor de catre subcontractant unei terte parti va fi considerata o încalcare a prezentului contract de lucrari.

25. Solutionarea litigiilor

25.1. - Beneficiarul si Executantul vor depune toate eforturile pentru a rezolva pe cale amiabila, prin tratative directe, orice neintelegere sau disputa care se poate ivi între ei in cadrul sau in legatura cu indeplinirea contractului.

25.2. - Daca, dupa 15 zile de la inceperea acestor tratative, Beneficiarul si Executantul nu reusesc sa rezolve in mod amiabil o divergenta contractuala, aceasta va fi solutionata de instanta de judecata de drept comun competenta sa judece in raza teritoriala a sediului Beneficiarului.

26. Dispozitii finale

26.1. - Semnand acest contract, partile isi asuma fiecare riscul de eroare cu privire la intelegerea oricarei prevederi din contract.

26.2. - Prin semnarea contractului, Partile confirma faptul ca acesta reflecta in mod deplin întreaga vointa a acestora cu privire la obiectul contractului, prevaleaza fata de orice intelegeri, înscrisuri sau negocieri care au avut loc între parti înainte de semnarea acestuia, precum si faptul ca nu exista niciun fel de elemente secundare legate de contract si intelegerea dintre Parti care sa nu fi fost reflectate in contract.

26.3. - Daca una sau o parte din prevederile prezentului contract este sau devine nelegala, fara valoare sau neaplicabila, aceasta nu va afecta celelalte prevederi, care vor ramane valabile si aplicabile in masura maxima permisa de lege. Clauzele nule sunt inlocuite de drept cu dispozitiile legale aplicabile.

26.4. - Executantul avand la cunostinta natura operatiunilor avute in vedere de prezentul contract, declara ca isi asuma riscul schimbarii împrejurarilor in care este incheiat acesta, in conformitate cu art. 1271 din Codul Civil si renunta la invocarea impreviziunii in legatura cu acest contract.

27. Limba care guverneaza contractul

27.1 - Limba care guverneaza contractul este limba romana.

28. Comunicare

28.1. - (1) Orice comunicare dintre parti, referitoare la indeplinirea prezentului contract, trebuie sa fie transmisa in scris.

(2) Orice document scris trebuie inregistrat atat in momentul transmiterii, cat si in momentul primirii.

28.2. - Comunicarile între parti se pot face si prin telefon, telegrama, telex, fax sau e-mail, cu conditia confirmarii in scris a primirii comunicarii.

29. Legea aplicabila contractului

29.1 - Contractul va fi interpretat conform legilor din Romania.

Prezentul contract a fost incheiat in data de / /2016, in doua exemplare originale, cate unul pentru fiecare parte.

BENEFICIAR,
C.N.A.I.R. S.A. prin D.R.D.P. IAȘI

EXECUTANT,
S.C.

SECȚIUNEA

FORMULARE

PROIECTARE ȘI EXECUȚIE „*INTRETINERE PERIODICA POD PE DN 12A KM. 43+300*”

OPIS

Formular A - Garanție de participare (model instrument de garantare) la procedura de atribuire a contractului de achiziție

Formular B – Garanție de buna executie

Formular C – Imputernicire

Formular nr. 1 - Declarație privind date de identificare ofertanti/candidati/subcontractanti/terți susținători, conform art. 63 alin. (2) din legea 98/2016

Formular nr. 2 - Acord de asociere

Formular nr.3 – Angajament ferm privind susținerea financiară și economică a ofertantului

Formular nr. 4 – Declarație privind neincadrarea în prevederile art. 60, alin (1) din Legea 98/2016

Formular nr.5 – Angajament ferm privind susținerea tehnică și profesională a ofertantului

Formular nr.6 – Documente de confirmare a acceptării de către ofertant a clauzelor contractuale

Formular nr.7 – Perioada de garanție

Formular nr.8 - Formular de oferta + anexele 1-7

_____ (denumirea)

GARANTIE DE PARTICIPARE (Instrument de garantare)
la procedura de atribuire a contractului de achizitie publica
.....(se va completa cu denumirea obiectivului).

Către: COMPANIA NATIONALA DE ADMINISTRARE A INFRASTRUCTURII RUTIERE S.A. prin Directia Regionala de Drumuri si Poduri Iasi
Adresa: Iasi, Str. Gheorghe Asachi, Nr. 19, Jud. Iasi

Avand în vedere procedura _____ pentru atribuirea contractului _____ (denumirea contractului), noi _____ (denumirea emitentului), având sediul înregistrat la _____ (adresa emitentului), ne obligăm față de _____ (denumirea autorității contractante): _____

I. Să onorăm *neconditionat* orice solicitare de plată din partea autorității contractante, în limita a _____ din valoarea estimată a contractului, adică suma de _____ RON (în litere și în cifre) la prima sa cerere scrisă și fără ca aceasta să aibă obligația de a-și motiva cererea respectivă, în situația în care **autoritatea contractantă declară că suma cerută de ea și datorată ei este cauzată de culpa ofertantului, fiind incidente una sau mai multe dintre situațiile de la literele a) – c) de mai jos (cazul garanției care se execută neconditionat conform art.36 alin. (4) din H.G. nr. 395/2016);**

- a) ofertantul _____ (denumirea/numele), își retrage oferta în perioada de valabilitate a acesteia;
- b) oferta sa fiind stabilită câștigătoare, ofertantul _____ (denumirea/numele) nu constituie garanția de bună executie în termen de 5 zile lucrătoare de la data semnării contractului;
- c) oferta sa fiind stabilită câștigătoare, ofertantul _____ (denumirea/numele) refuza să semneze contractul în perioada de valabilitate a ofertei.

Prezența garanției este valabilă până la data de _____.

Data completării

Parafată de Banca/Societate de Asigurări _____ în ziua _____ luna _____ anul _____
(semnătura și stampila organismului care eliberează această garanție de participare)

NOTE:

- a) Nu vor fi acceptate scrisorile de garanție bancară care fac trimitere la reguli particulare bancare sau de altă natură, care nu sunt atasate acesteia și/sau care afectează oricare dintre condițiile de valabilitate ale instrumentului de garantare, conform Documentației de atribuire.
- b) În cazul în care Ofertantul este reprezentat de o Asocierie de operatori economici, este obligatorie completarea în conținutul garanției de participare la pct. a), b), c) „ofertantul – denumire/numele” a numelui Asocierii cu nominalizarea tuturor membrilor Asocierii în conformitate cu Acordul de Asocierie.

SCRISOARE DE GARANTIE BANCARA DE BUNĂ EXECUTIE

**Către: COMPANIA NATIONALA DE ADMINISTRARE A INFRASTRUCTURII RUTIERE
S.A. prin Directia Regionala de Drumuri si Poduri Iasi
Adresa: Iasi, Str. Gheorghe Asachi, Nr. 19, Jud. Iasi**

Cu privire la contractul de achiziție publică (*denumirea contractului*), încheiat între (*denumirea/numele, nr. in Reg. Com, C.U.I.*), în calitate de contractant, și (*denumirea bancii*), în calitate de achizitor, noi, (*denumirea bancii*) ne obligăm ferm și irevocabil prin prezenta să plătim în favoarea achizitorului, în termen de 3 zile bancare de la solicitare, în mod necondiționat, renunțând la orice drept de obiecțiune sau apărare prealabile rezultând din contract sau din lege, și la prima sa cerere, până la concurența sumei de, reprezentând% din valoarea contractului respectiv, orice sumă cerută de acesta la prima sa cerere însoțită de o declarație cu privire la neîndeplinirea uneia sau mai multor obligații care revin contractantului, astfel cum sunt acestea prevăzute în contractul de achiziție publică mai sus menționat. Plata se va face în termenul menționat în cerere, fără nicio altă formalitate suplimentară din partea achizitorului sau a contractantului.

Prezenta garanție este valabilă până la data de (*cel puțin 28 de zile după durata de valabilitate a contractului și, după caz, a actelor adiționale la acesta*).

Garanția de bună execuție se prelungește obligatoriu în caz de extindere a perioadei de valabilitate a contractului, indiferent de motiv. Neprelungirea garanției în termen de 10 zile de la solicitarea autorității contractante, dar nu mai târziu de 5 zile anterior datei de expirare a valabilității inițiale, dă dreptul achizitorului la executarea prezentei scrisori fără alte formalități.

În cazul în care părțile contractante sunt de acord să prelungească perioada de valabilitate a garanției sau să modifice unele prevederi contractuale care au efecte asupra angajamentului băncii, se va obține acordul nostru prealabil; în caz contrar, prezenta scrisoare de garanție își pierde valabilitatea.

Parafată de Banca în ziua luna anul

(*semnatura autorizată*)

NOTA:

Nu vor fi acceptate scrisorile de garanție bancară care fac trimitere la reguli particulare bancare sau de altă natură, care nu sunt atașate acestora și/sau care afectează oricare dintre condițiile de valabilitate ale instrumentului de garantare, conform Documentației de atribuire.

Formularul nr. C

OPERATOR ECONOMIC

_____ (denumire)

ÎMPUTERNICIRE

Subscrisa (nume/denumire), cu sediul în (adresa operatorului economic), înmatriculată la Registrul Comerțului sub nr...., CIF, atribut fiscal, reprezentată prin....., în calitate de, împuternicim prin prezenta pe Dl/Dna....., domiciliat în, identificat cu B.I./C.I. seria, nr., CNP, eliberat de, la data de, având funcția de, să ne reprezinte la procedura de atribuire a (se va completa cu denumirea contractului), organizată de Compania Națională de Administrare a Infrastructurii Rutiere S.A. – DRDP IAȘI în scopul atribuirii contractului.

În îndeplinirea mandatului său, împuternicitul va avea următoarele drepturi și obligații:

1. Să semneze toate actele și documentele care emană de la subscrisa în legătură cu participarea la prezenta procedură;
2. Să participe în numele subscrisei la procedură și să semneze toate documentele rezultate pe parcursul și/sau în urma desfășurării procedurii.
3. Să răspundă solicitărilor de clarificare formulate de către comisia de evaluare în timpul desfășurării procedurii.

Prin prezenta, împuternicitul nostru este pe deplin autorizat să angajeze răspunderea subscrisei cu privire la toate actele și faptele ce decurg din participarea la procedură.

Notă: Împuternicirea va fi însoțită de o copie după actul de identitate al persoanei împuternicite (buletin de identitate, carte de identitate, pașaport).

Înțeleg că în cazul în care această declarație nu este conformă cu realitatea sunt pasibil de încălcarea prevederilor legislației penale privind falsul în declarații și sunt de acord cu orice decizie a Autorității Contractante referitoare la excluderea din procedura pentru atribuirea contractelor de achiziție publică.

Data

.....

Denumirea mandantului

.....

reprezentată legal prin

(Nume, prenume)

.....
(Specimenul de semnătură al
persoanei împuternicite)

(Funcție)

(Semnătura autorizată și ștampila)

OPERATORUL ECONOMIC

.....
 (denumirea/numele)

**DECLARAȚIE PRIVIND DATE DE IDENTIFICARE
 OFERTANTI/CANDIDATI/SUBCONTRACTANTI/TERȚI SUSȚINĂTORI,
 CONFORM ART. 63 ALIN. (2) DIN LEGEA 98/2016**

PROIECTARE ȘI EXECUȚIE „INTRETINERE PERIODICA POD PE DN 12A KM. 43+300”

Denumirea	Cod fiscal	Nr. inregistrare ORC	Adresa	Telefon	Fax
Ofertant/Lider					
Ofertant asociat (dacă este cazul)					
Subcontractanți (dacă este cazul)					
Terti susținători (dacă este cazul)					

Data

Operatorul economic

Numele și prenumele:

ACORD DE ASOCIERE

Nr.....din.....

CAPITOLUL I - PĂRȚILE ACORDULUI

Art. 1 Presentul acord se încheie între :

S.C....., cu sediul înstr.
nr....., telefon fax înmatriculată la Registrul Comerțului din
..... sub nr....., cod unic de înregistrare....., cont
.....deschis la..... reprezentată de
.....având funcția de..... în calitate de asociat -LIDER
DE ASOCIERE

și

S.C....., cu sediul înstr. Nr.....
telefon fax, înmatriculată la Registrul Comerțului din
..... sub nr....., cod unic de înregistrare....., cont
.....deschis la..... reprezentată de
.....având funcția de..... în calitate de ASOCIAT

CAPITOLUL II - OBIECTUL ACORDULUI

Art. 2. Obiectul prezentului acord îl constituie asocierea în vederea.....conform Documentației de Atribuire puse la dispoziție de către Compania Națională de Administrare a Infrastructurii Rutiere din România S.A. prin DRDP IAȘI.

CAPITOLUL III - TERMENUL ACORDULUI

Art. 3. Presentul acord ramâne în vigoare până la expirarea duratei de valabilitate a contractului, respectiv până la stingerea tuturor datoriilor legate de acesta.

CAPITOLUL IV - ALTE CLAUCZE

Art. 4. Partenerii convin ca liderul de asociere să fie.....

..... Contractul de achiziție cu achizitorul va fi semnat de către liderul de asociere....., desemnat ca fiind reprezentantul autorizat să primească instrucțiunile pentru și în numele oricăruia și tuturor membrilor asocierii.

Art. 5. Părțile vor răspunde solidar și individual în fața Beneficiarului în ceea ce privește toate obligațiile și responsabilitățile decurgând din sau în legătură cu contractul.

Art. 6. În caz de adjudecare, asociații au convenit ca cotele de participare în cadrul asocierii vor fi următoarele:

..... % (în litere),
..... % (în litere)

Art. 7. Asociații convin să se susțină ori de câte ori va fi nevoie pe tot parcursul realizării contractului, acordându-și sprijin de natură tehnică, managerială sau/și logistică ori de câte ori situația o cere.

Art. 8. Niciuna dintre Părți nu va fi îndreptățită să vândă, cesioneze sau în orice altă modalitate să greveze sau să transmită cota sa sau parte din aceasta altfel decât prin efectul legii și prin obținerea consimțământului scris prealabil atât al celorlalte Părți cât și a Beneficiarului.

Art. 9. Presentul acord se completează în ceea ce privește termenele și condițiile de execuție a lucrărilor, cu prevederile contractului ce se va încheia între (liderul de asociere) și Beneficiar.
Presentul acord de asociere s-a încheiat astăzi în exemplare.

LIDER ASOCIAT

semnătura

ASOCIAT 1

semnătura

NOTA:

Prezentul Acord de Asociere conține clauzele obligatorii, părțile putând adăuga și alte clauze.

.....
(denumirea)

ANGAJAMENT FERM
privind susținerea acordată ofertantului pentru îndeplinirea criteriului
referitor la situația economică și financiară

Către: **COMPANIA NAȚIONALĂ DE ADMINISTRARE A INFRASTRUCTURII RUTIERE S.A prin Direcția Regională Drumuri și Poduri Iași**

Adresa: **Iași, str. Gheorghe Asachi, nr. 19, jud. Iași**

Intervenit între (*denumirea și datele de identificare ale terțului susținător*) și (*denumirea ofertantului*) cu privire la procedura pentru atribuirea contractului, pentru îndeplinirea cerinței de calificare privind situația economică și financiară.

Noi (*denumirea terțului susținător financiar*), în situația în care contractantul (*denumirea ofertantului*) întâmpină dificultăți de natură financiară pe parcursul derulării contractului, garantăm necondiționat și irevocabil autorității contractante susținerea necesară pentru îndeplinirea contractului conform ofertei prezentate și a obligațiilor asumate de (*denumirea ofertantului*) prin contractul ce urmează a fi încheiat între ofertant și autoritatea contractantă.

Noi, (*denumirea terțului susținător*), vom răspunde față de autoritatea contractantă în cazul în care contractantul întâmpină dificultăți în derularea contractului. Astfel, ne obligăm în mod ferm, necondiționat și irevocabil să ducem la îndeplinire integrală, reglementară și la termen obligațiile asumate de (*denumirea ofertantului*) prin contractul ce urmează a fi încheiat între ofertant și autoritatea contractantă, pentru partea asumată prin prezentul angajament.

Noi, (*denumirea terțului susținător*), vom răspunde în mod solidar cu (*denumirea ofertantului*) pentru executarea contractului, în situația în care nu vom duce la îndeplinire obligațiile de susținere asumate prin prezentul angajament.

Noi, (*denumirea ofertantului*), declarăm că invocăm susținerea acordată de (*denumirea terțului susținător*) pentru îndeplinirea contractului menționat mai sus, așa cum rezultă din prezentul Angajament, în cazul în care vom întâmpina dificultăți pe parcursul derulării contractului și garantăm materializarea aspectelor ce fac obiectul prezentului angajament ferm.

Noi, (*denumirea ofertantului*), vom răspunde în mod solidar cu (*denumirea terțului susținător*) pentru executarea contractului, în situația în care (*denumirea terțului susținător*) nu va duce la îndeplinire obligațiile de susținere asumate prin prezentul angajament.

Noi, (*denumirea ofertantului*), înțelegem că Autoritatea Contractantă va urmări orice pretenzie la daune pe care noi am putea să o avem împotriva (*denumirea terțului susținător*) pentru nerespectarea de către acesta a obligațiilor asumate prin prezentul angajament ferm.

Acordarea susținerii privind situația economică și financiară nu implică alte costuri pentru achizitor, cu excepția celor care au fost incluse în propunerea financiară.

Prezentul document reprezintă angajamentul nostru ferm încheiat în conformitate cu prevederile art. 48 din HG nr. 395/2016 și ale art. 182 alin. (3) din Legea nr. 98/2016, care dă dreptul autorității contractante de a solicita, în mod legitim, îndeplinirea de către noi a obligațiilor asumate prin angajamentul de susținere privind situația economică și financiară acordat (*denumirea ofertantului*).

Data completării,

.....

Terț susținător (*semnătură autorizată*)

Ofertant..... (*semnătură autorizată*)

Nota 1: Odată cu angajamentul ferm, ofertantul va prezenta documentele transmise acestuia de tertul/terții sustinator/sustinatori, din care să rezulte modul efectiv prin care tertul/terții sustinator/sustinatori va/vor asigura îndeplinirea propriului angajament de susținere, documente care se vor constitui anexe la angajamentul ferm.

Nota 2: Prevederile prezentului formular reprezintă conținutul minim al înțelegerii dintre ofertant și tert cu privire la acordarea susținerii. În cazul în care părțile doresc să stabilească și alte prevederi/drepturi/obligatii, vor redacta o înțelegere scrisă separată pe care o vor anexa angajamentului ferm, cu condiția ca aceasta să nu contravina prevederilor prezentului angajament.

Ofertant unic/ofertant asociat/tert sustinator/subcontractant (dupa caz)

(denumirea/numele)

**Declaratie privind neincadrarea in prevederile art. 60, alin (1) lit. d) si lit. e)
din Legea nr. 98/2016**

Titlul contractului (se va completa cu denumirea contractului)

Subsemnatul(a) (nume/ prenume), domiciliat(a) in (adresa de domiciliu), identificat(a) cu act de identitate (CI/ Pasaport), seria, nr., eliberat de....., la data de, CNP, **in calitate de reprezentant legal al operatorului economic** (denumire), avand calitatea de **ofertant unic/ofertant asociat/tert sustinator/subcontractant** (dupa caz), la procedura de *licitatie deschisa* pentru atribuirea contractului de organizată de **Compania Nationala de Administrare a Infrastructurii Rutiere SA prin Direcția Regională Drumuri și Poduri Iași**, declar pe propria raspundere, sub sanctiunea excluderii din procedura si a sanctiunilor aplicate faptei de fals in acte publice, ca nu ne aflam in situatia prevazuta la art. 60 alin. 1 lit. d) si lit. e) din Legea nr. 98/2016 privind achizitiile publice, respectiv **ofertantul unic/ofertantul asociat/tertul sustinator/subcontractantul** (se alege cazul corespunzator si se inscrie numele) **nu** are drept membri în cadrul consiliul de administrație/organului de conducere sau de supervizare și/sau **nu** are acționari ori asociați semnificativi persoane care sunt soț/soție, rudă sau afin până la gradul al doilea inclusiv ori care se află în relații comerciale cu persoane cu funcții de decizie în cadrul autorității contractante sau al furnizorului de servicii de achiziție implicat în procedura de atribuire;**nu** a nominalizat printre principalele persoane desemnate pentru executarea contractului persoane care sunt soț/soție, rudă sau afin până la gradul al doilea inclusiv ori care se află în relații comerciale cu persoane cu funcții de decizie în cadrul autorității contractante sau al furnizorului de servicii de achiziție implicat în procedura de atribuire.

Subsemnatul declar că informațiile furnizate sunt complete și corecte în fiecare detaliu și înțeleg că autoritatea contractantă are dreptul de a solicita, în scopul verificării și confirmării declarațiilor, orice documente doveditoare de care dispunem.

Totodata, declar ca am luat la cunostinta de prevederile art 326 «Falsul in Declaratii» din Codul Penal referitor la "Declararea necorespunzătoare a adevărului, făcută unei persoane dintre cele prevăzute în art. 175 sau unei unități în care aceasta își desfășoară activitatea în vederea producerii unei consecințe juridice, pentru sine sau pentru altul, atunci când, potrivit legii ori împrejurărilor, declarația făcută servește la producerea acelei consecințe, se pedepsește cu închisoare de la 3 luni la 2 ani sau cu amendă."

Data _____

**Reprezentant legal Ofertant unic/ Ofertant asociat/
Tert sustinator/Subcontractant**
(denumirea operatorului economic si a reprezentantului legal)
_____ (semnatura si stampila)

.....
(denumirea)

ANGAJAMENT FERM
privind susținerea acordată ofertantului pentru îndeplinirea criteriului
referitor la capacitatea tehnică și/sau profesională

Către: **COMPANIA NAȚIONALĂ DE ADMINISTRARE A INFRASTRUCTURII RUTIERE S.A. prin Direcția Regională Drumuri și Poduri Iași**

Adresa: **Iași, str. Gheorghe Asachi, nr. 19, jud. Iași**

Intervenit între (*denumirea și datele de identificare ale terțului susținător*) și (*denumirea ofertantului*) cu privire la procedura pentru atribuirea contractului, pentru îndeplinirea cerinței de calificare privind capacitatea tehnică și/sau profesională.

Noi (*denumirea terțului susținător*), în situația în care contractantul (*denumirea ofertantului*) întâmpină dificultăți de natură tehnică pe parcursul derulării contractului, garantăm necondiționat și irevocabil, autorității contractante susținerea necesară pentru îndeplinirea contractului conform ofertei prezentate și a obligațiilor asumate de (*denumirea ofertantului*) prin contractul ce urmează a fi încheiat între ofertant și autoritatea contractantă.

Noi, (*denumirea terțului susținător*), vom răspunde față de autoritatea contractantă în cazul în care contractantul întâmpină dificultăți în derularea contractului. Astfel, ne obligăm în mod ferm, necondiționat și irevocabil să ducem la îndeplinire integrală, reglementarea și la termen obligațiile asumate de (*denumirea ofertantului*) prin contractul ce urmează a fi încheiat între ofertant și autoritatea contractantă, pentru partea asumată prin prezentul angajament.

Noi, (*denumirea ofertantului*), declarăm că vom invoca susținerea acordată de (*denumirea terțului susținător*) pentru îndeplinirea contractului menționat mai sus, așa cum rezultă din prezentul Angajament, în cazul în care vom întâmpina dificultăți pe parcursul derulării contractului, și garantăm materializarea aspectelor ce fac obiectul prezentului angajament ferm.

Noi, (*denumirea ofertantului*), înțelegem că Autoritatea Contractantă va urmări orice pretenzie la daune pe care noi am putea să o avem împotriva (*denumirea terțului susținător*) pentru nerespectarea de către acesta a obligațiilor asumate prin prezentul angajament ferm.

Acordarea susținerii tehnice nu implică alte costuri pentru achizitor, cu excepția celor care au fost incluse în propunerea financiară.

Prezentul document reprezintă angajamentul nostru ferm încheiat în conformitate cu prevederile art. 48 din HG nr. 395/2016 și ale art. 182 alin. (3) din Legea nr. 98/2016, care dă dreptul autorității contractante de a solicita, în mod legitim, îndeplinirea de către noi a obligațiilor asumate prin angajamentul de susținere privind capacitatea tehnică acordat (*denumirea ofertantului*).

Data completării,

.....

Terț susținător (*semnătură autorizată*)

Ofertant..... (*semnătură autorizată*)

Nota 1: Odata cu angajamentul de susținere, ofertantul va prezenta documentele transmise acestuia de tertul/terții sustinator/sustinatori, din care sa rezulte modul efectiv prin care tertul/terții sustinator/sustinatori va/vor asigura îndeplinirea propriului angajament de susținere, documente care se vor constitui anexe la angajamentul ferm.

Nota 2: Prevederile prezentului formular reprezintă conținutul minim al înțelegerii dintre ofertant și tert cu privire la acordarea susținerii. În cazul în care părțile doresc să stabilească și alte prevederi/drepturi/obligatii, vor redacta o înțelegere scrisă separată pe care o vor anexa angajamentului ferm, cu condiția ca aceasta să nu contravina prevederilor prezentului angajament.

**DOCUMENTE DE CONFIRMARE A ACCEPTĂRII DE CĂTRE
OFERTANT A CLAUZELOR CONTRACTUALE**

Titlul contractului (se va completa
cu denumirea contractului)

Subsemnatul, (nume/prenume) reprezentant legal/imputernicit al
.....(denumire/numele și sediu/adresa
ofertantului) confirm ca acceptam clauzele contractuale așa cum au fost acestea prevăzute în cadrul
Documentației de Atribuire și le prezentăm atașate la prezentul formular, inițializate (semnate și
stampilate) pe fiecare pagină.

De asemenea, confirm ca acceptăm Clarificările/ Modificările/ Completările la Documentația de
atribuire și le prezentăm atașate la prezentul formular, inițializate (semnate și stampilate) pe fiecare
pagină.

De asemenea, vă comunicăm că avem următoarele amendamente la clauzele contractuale sus
menționate (vor fi menționate amendamentele propuse sau, după caz, mențiunea **NU ESTE
CAZUL**):

Data

Operator economic,

.....

(semnătura autorizată și ștampila)

PERIOADA DE GARANTIE

Titlul contractului: (se va completa cu denumirea obiectivului)

Subsemnatul(a) (nume/ prenume), domiciliat(a) in (adresa de domiciliu), identificat(a) cu act de identitate (CI/ Pasaport), seria, nr., eliberat de....., la data de, CNP, in calitate de reprezentant imputernicit al Ofertantului (in cazul unei Asocieri, se va completa denumirea intregii Asocieri), la procedura pentru atribuirea contractului de achizitie publica avand ca obiect, organizata de Compania Nationala de Administrare a Infrastructurii Rutiere din Romania SA prin D.R.D.P. Iasi,

Mentionez ca asiguram o perioada de garantie de buna executie a lucrarilor de zile./..... luni /...../ ani, socotita de la data receptiei la terminarea lucrarilor, conform legii.

Data

Operator economic,

.....
(semnatura autorizata si stampila)

Operator economic
.....

Formularul nr. 8

FORMULARUL DE OFERTĂ

Către
(denumirea autorității contractante și adresa completă)

Titlul contractului (se va completa cu denumirea contractului)

1. Examinând documentația de atribuire, subsemnații, reprezentanți ai ofertantului (denumirea/numele ofertantului) ne oferim ca, în conformitate cu prevederile și cerințele cuprinse în documentația mai sus menționată, să executăm, pentru suma de (suma în litere și în cifre) lei, care se adaugă T.V.A. în valoare de lei (suma în litere și în cifre).

2. Ne angajăm ca, în cazul în care oferta noastră este stabilită câștigătoare, să începem execuția contractului cât mai curând posibil după primirea ordinului de începere.

3. Ne angajăm să menținem această ofertă valabilă pentru o durată de zile, (durata în litere și cifre) respectiv până la data de și ea va rămâne obligatorie pentru noi (ziua/luna/anul) și poate fi acceptată oricând înainte de expirarea perioadei de valabilitate.

4. Am înțeles și consimțim că, în cazul în care oferta noastră este stabilită ca fiind câștigătoare, să constituim garanția de bună execuție în conformitate cu prevederile din documentația de atribuire.

5. Precizăm că (se bifează opțiunea corespunzătoare):

depunem ofertă alternativă, ale cărei detalii sunt prezentate într-un formular de ofertă separat, marcat în mod clar „alternativă”/”altă ofertă”.

nu depunem ofertă alternativă.

6. Până la încheierea și semnarea contractului de achiziție publică această ofertă, împreună cu comunicarea transmisă de dumneavoastră, prin care oferta noastră este acceptată ca fiind câștigătoare, vor constitui un contract angajant între noi.

7. Înțelegem că nu sunteți obligați să acceptați oferta cu cel mai scăzut preț sau orice ofertă primită.

Data ____/____/____

în calitate de legal autorizat să semnez oferta pentru și în numele
..... (denumirea/numele operatorului economic)

Operator economic,

.....
(semnătura autorizată și ștampila)

Note:

1. Acest Formular de Ofertă include și următoarele anexe:

- a. Anexa nr. 1: Centralizatorul ofertei;
- b. Anexa nr. 2: Centralizatorul cheltuielilor pe obiectiv;
- c. Anexa nr. 3: Lista cuprinzând cantitățile de lucrări (intocmite în baza evaluărilor estimative din documentația tehnică);
- d. Anexa nr. 4: Lista cuprinzând consumurile de resurse materiale;
- e. Anexa nr. 5: Lista cuprinzând consumurile cu mană de lucru;
- f. Anexa nr. 6: Lista cuprinzând consumurile de ore de funcționare a utilajelor de construcții;
- g. Anexa nr. 7: Lista cuprinzând consumurile privind transporturile.

2. Operatorii economici au obligația să declare furnizorii de materiale, denumirea materialelor furnizate de aceștia, precum și valoarea acestora, inclusiv cantitățile de materiale utilizate în cadrul contractului.

Operator economic,
.....

ANEXA 1 LA FORMULARUL DE OFERTA

CENTRALIZATORUL OFERTEI

„Intretinere periodica pod DN 12A km. 43+300”

Faza - oferta	Valoare lei fara TVA	TVA lei	Valoare lei cu TVA
SERVICII PROIECTARE			
ASISTENTA TEHNICA			
EXECUTIE LUCRARI			
TOTAL OFERTA			

Operator economic,
.....
(semnatura autorizata)

CENTRALIZATORUL**cheltuielilor pe obiectiv****„Intretinere periodica pod DN 12A km. 43+300”**

Nr. crt.	Nr. subcap.	Denumirea capitolelor de cheltuieli	Valoare lei
0	1	2	3
1		POD	
	1.1	LUCRARI DIVERSE	
	1.2	LUCRARI INFRASTRUCTURA	
	1.3	LUCRARI SUPRASTRUCTURA	
2		RAMPE	
	2.1	INFRASTRUCTURA DRUM	
	2.2	SUPRASTRUCTURA DRUM	
	2.3	LUCRARI ACCESORII	
3		LUCRARI HIDROTEHNICE	
	3.1	LUCRARI IN ALBIE	
4		ASISTENTA TEHNICA	
5		PROIECTARE	
TOTAL VALOARE (exclusiv TVA):			
Taxa pe valoare adăugată			
TOTAL VALOARE (inclusiv TVA):			

Operator economic,
.....
(semnătura autorizată)

LISTA CUPRINZÂND CANTITAȚILE DE LUCRĂRI

Obiectul _____

Categoria de lucrări _____

Nr. crt.	Capitolul de lucrări	UM	Cantitatea	Prețul unitar	Material [3X4a]	Manoperă [3x4b]	Utilaj [3x4c]	Transport [3x4d]	Total(3X4) sau (5+6+7+8)
				a) materiale b) manoperă c) utilaj d)transport <u>Total a)+b)+c)+d)</u>					
SECȚIUNEA TEHNICĂ				SECȚIUNEA FINANCIARĂ					
0	1	2	3	4	5	6	7	8	9
1.	Capitol de lucrare 1.1. Subcapitol 1.2. Subcapitol								
2.	Capitol de lucrare 2.1 Subcapitol 2.2 Subcapitol								
Cheltuieli directe:					M	m	U = V _{ut} termice + V _{ut} electrice, din care: -V _{ut} termice (valoarea pentru utilaje termice) - V _{ut} electrice (valoarea pentru utilaje electrice)	t	T
Alte cheltuieli directe: - CAS; - somaj; - sănătate - fond de risc - alte cheltuieli conform prevederilor legale, nominalizate:									
TOTAL CHELTUIELI DIRECTE:					Mo	mo	Uo	to	To
Cheltuieli indirecte = To x % Profit = (To + Io) x %									I _o P _o
TOTAL GENERAL:									V ₀ =T ₀ +I ₀ +P ₀

Operator economic,

_____ (semnătura autorizată)

NOTA: SE INTOCMESC IN BAZA LISTELOR CUPRINZAND EVALUARILE ESTIMATIVE, ANEXA LA DOCUMENTATIA TEHNICA.

Lista consumurilor de resurse materiale¹⁾

Nr. crt.	Denumirea resursei materiale	U.M.	Consumuri cuprinse în ofertă	Preț unitar (exclusiv TVA) - lei -	Valoare (exclusiv TVA) - lei – (3 x 4)	Furnizor	Greutate (tone)
0	1	2	3	4	5	6	7
1.
2.
3.
.....
	Resurse nenominalizate (cel mult 20% din valoarea totală a resurselor materiale)	-	-	-	..	-
		
		
		-				-	
TOTAL				lei			

Operator economic,
(semnatura autorizată și stampila)

¹⁾ Lista se întocmește pentru consumurile de resurse materiale necesare pentru îndeplinirea întregului contract de lucrări; ofertantul are obligația de a prezenta listele cuprinzând consumurile de resurse materiale, grupate pe categorii de lucrări, numai dacă acest lucru este precizat în Fișa de date a achiziției sau la solicitarea comisiei de evaluare.

Lista consumurilor cu mâna de lucru

Nr. crt.	Denumirea meseriei	Consumuri (om/ore) cu manopera directă	Tarif mediu - lei/oră -	Valoare (exclusiv TVA) - lei - (2 x 3)	Procent
0	1	2	3	4	5
1.
2.
3.
.....
	TOTAL			lei:.....	

Operator economic,

.....

Lista consumurilor de ore de funcționare a utilajelor de construcții¹⁾

Nr. crt.	Denumirea utilajului de construcții	Consumuri - ore de funcționare -	Tarif orar - lei/ora de funcționare -	Valoare (exclusiv TVA) - lei- (2 x 3)
0	1	2	3	4
1.
2.
3.
.....
	TOTAL			lei:

Operator economic,

.....

¹⁾ Lista se întocmește pentru consumurile de ore de funcționare a utilajelor necesare pentru îndeplinirea întregului contract de lucrări; ofertantul are obligația de a prezenta listele cuprinzând consumurile de ore de funcționare a utilajelor, grupate pe categorii de lucrări, numai dacă acest lucru este precizat în Fișa de date a achiziției sau la solicitarea comisiei de evaluare.

Lista consumurilor privind transporturile¹⁾

Nr. crt.	Tip de transport	Elemente rezultate din analiza lucrărilor ce urmează a fi executate			Tarif unitar - lei/to x km -	Valoare (exclusiv TVA) - lei -
		Tone transportate	Km. parcurși	Ore de funcționare		
0	1	2	3	4	5	6
1.	Transport auto (total) din care, pe categorii 1.1 1.2.					
2. Transport pe cale ferată (total) din care, pe categorii 2.1 2.2					
3. Alte transporturi (total)					
	TOTAL					lei:

Operator economic,

.....

1) Lista se întocmește pentru consumurile privind transporturile necesare pentru îndeplinirea întregului contract de lucrări; ofertantul are obligația de a prezenta listele cuprinzând consumurile privind transporturile, grupate pe categorii de lucrări, numai dacă acest lucru este precizat în Fișa de date a achiziției sau la solicitarea comisiei de evaluare

Documentul european de achiziție unic (DEAU)

Partea I: Informații privind procedura de achiziții publice și autoritatea contractantă sau entitatea contractantă

Informații despre publicare

În cazul procedurilor de achiziții publice în care s-a publicat o invitație la procedura concurențială de ofertare în Jurnalul Oficial al Uniunii Europene, informațiile solicitate în partea I vor fi preluate automat, cu condiția ca serviciul electronic pentru DEAU să fie utilizat pentru generarea și completarea DEAU.

Trimiterea la anunțul relevant publicat în Jurnalul Oficial al Uniunii Europene:

Received notice number

-

Numărul anunțului în JO seria S:

-

Adresa URL a JO seria S

În cazul în care nu există o invitație la o procedură concurențială de ofertare în Jurnalul Oficial al Uniunii Europene sau, în cazul în care acesta nu este obligată să publice acolo, atunci autoritatea contractantă sau entitatea contractantă trebuie să completeze informațiile care permit identificarea fără echivoc a procedurii de achiziții publice (de exemplu, referința unei publicări la nivel național)

Identitatea achizitorului

Denumire oficială:

Compania Nationala de Administrare a Infrastructurii Rutiere S.A. - Directia Regionala de Drumuri si Poduri Iasi

Țară:

România

Informații privind procedura de achiziții publice

Denumire:

Proiectare si executie intretinere periodica pod pe DN 12A km. 43+300

Scurtă descriere:

Servicii de proiectare si executie lucrari de intretinere periodica pod pe DN 12A km. 43+300

Numărul de referință atribuit dosarului de către autoritatea contractantă sau entitatea contractantă (dacă este cazul):

-

Partea II: Informații referitoare la operatorul economic

A: Informații privind operatorul economic

Denumire:

-

Strada și numărul:

-

Cod poștal:

-

Oraș:

-

Țară:

România

Adresa de internet: (adresa web) (dacă este cazul):

-

E-mail:

-

Telefon:

-

Persoana sau persoanele de contact:

-

Numărul TVA (dacă este cazul):

-

Dacă nu se aplică niciun număr TVA, vă rugăm să indicați un alt număr național de identificare, dacă acest lucru este impus și aplicabil

-

Operatorul economic este o microîntreprindere, o întreprindere mică sau o întreprindere mijlocie?

Da

Nu

Numai în cazul în care achiziția publică este rezervată: operatorul economic este un atelier protejat sau o „întreprindere socială” sau va

asigura executarea contractului în contextul programelor de angajare protejată?

- Da
- Nu

care este procentul corespunzător de lucrători cu dizabilități sau defavorizați?

-

Dacă este necesar, vă rugăm să specificați cărei sau căror categorii de lucrători cu dizabilități sau defavorizați le aparțin angajații în cauză?

-

Dacă este cazul, operatorul economic este înscris pe o listă oficială a operatorilor economici agreeți sau deține o certificare echivalentă [de exemplu, în cadrul unui sistem național de (pre) calificare]?

- Da
- Nu

Vă rugăm să furnizați răspunsuri în cadrul celorlalte părți din prezenta secțiune, al secțiunii B și, după caz, al secțiunii C din prezenta parte, să completați partea V, dacă este cazul, și, în orice caz, să completați și să semnați partea VI.

a) Vă rugăm să furnizați numărul relevant de înregistrare sau de certificare, dacă este cazul:

-

b) Dacă certificatul de înregistrare sau de certificare este disponibil în format electronic, vă rugăm să precizați:

-

c) Vă rugăm să precizați referințele pe care se bazează înregistrarea sau certificarea și, dacă este cazul, clasificarea obținută pe lista oficială:

-

d) Înregistrarea sau certificarea acoperă toate criteriile de selecție impuse?

- Da
- Nu

În plus, vă rugăm să completați informațiile-lipsă în partea IV secțiunea A, B, C sau D, după caz, NUMAI dacă se solicită acest lucru în anunțul sau în documentele achiziției relevante

e) Operatorul economic va fi în măsură să furnizeze un certificat cu privire la plata contribuțiilor la asigurările sociale și plata impozitelor sau să furnizeze informații care să îi permită autorității contractante sau

entității contractante să obțină acest certificat direct prin accesarea unei baze de date naționale în orice stat membru, disponibilă în mod gratuit?

- Da
- Nu

Dacă documentele relevante sunt disponibile în format electronic, vă rugăm să precizați:

-

Operatorul economic participă la procedura de achiziții publice împreună cu alții?

- Da
- Nu

Vă rugăm să vă asigurați că celelalte părți în cauză prezintă un formular DEAU separat.

a) Vă rugăm să precizați rolul operatorului economic în cadrul grupului (lider, responsabil cu îndeplinirea unor sarcini specifice...):

-

b) Vă rugăm să îi identificați pe ceilalți operatori economici care mai participă la procedura de achiziții publice:

-

c) Dacă este cazul, denumirea grupului participant:

-

Dacă este cazul, se indică lotul (loturile) pentru care operatorul economic dorește să depună oferte:

-

B: Informații privind reprezentanții operatorului economic #1

Dacă este cazul, vă rugăm să indicați numele și adresa (adresele) persoanei (persoanelor) împuternicită (împuternicite) să îl reprezinte pe operatorul economic în scopurile acestei proceduri de achiziții publice:

Prenume

-

Nume

-

Data nașterii

-

Locul nașterii

-

Strada și numărul:

-

Cod poștal:

-

Oraș:

-

Țară:

E-mail:

-

Telefon:

-

Funcție/acționând în calitate de:

-

Dacă este cazul, vă rugăm să furnizați informații detaliate privind reprezentarea (formele, amploarea, scopul acesteia...):

-

C: Informații privind utilizarea capacităților altor entități

Operatorul economic utilizează capacitățile altor entități pentru a satisface criteriile de selecție prevăzute în partea IV, precum și (dacă este cazul) criteriile și regulile menționate în partea V de mai jos:

Da

Nu

Consortium Name

-

Vă rugăm să prezentați un formular DEAU separat care să cuprindă informațiile solicitate în secțiunile A și B din această parte și din partea III pentru fiecare dintre entitățile în cauză, completat și semnat în mod corespunzător de entitățile în cauză.

Vă atragem atenția asupra faptului că trebuie incluși, de asemenea, tehnicienii sau organismele tehnice implicate, indiferent dacă fac sau nu parte din întreprinderea operatorului economic, în special cei care răspund de controlul calității și, în cazul contractelor de achiziții publice de lucrări, tehnicienii sau

organismele tehnice la care poate face apel operatorul economic în vederea executării lucrărilor.

În măsura în care este relevant pentru capacitatea (capacitățile) specifică (specifice) utilizată (utilizate) de operatorul economic, vă rugăm să includeți informațiile prevăzute în părțile IV și V pentru fiecare dintre entitățile în cauză.

D: Informații privind subcontractanții pe ale căror capacități operatorul economic nu se bazează

(Secțiunea se completează numai în cazul în care această informație este solicitată în mod explicit de către autoritatea contractantă sau entitatea contractantă.)

Operatorul economic intenționează să subcontracteze vreo parte din contract unor terți?

- Da
- Nu

Dacă da și în măsura în care se cunoaște, vă rugăm să enumerați subcontractanții propuși:

-

Dacă autoritatea contractantă sau entitatea contractantă solicită în mod explicit aceste informații, în plus față de informațiile din partea I, vă rugăm să furnizați informațiile solicitate în secțiunile A și B din această parte și din partea III pentru fiecare dintre subcontractanții (categoriile de subcontractanți) în cauză.

Partea III: Motive de excludere

A: Motive referitoare la condamnările penale

Articolul 57 alineatul (1) din Directiva 2014/24/UE stabilește următoarele motive de excludere

Participare la o organizație criminală

Operatorul economic însuși sau orice persoană care este membru al organismului de administrare, de conducere sau de supraveghere al acestuia sau care are putere de reprezentare, de decizie sau de control în cadrul acestuia a făcut obiectul unei condamnări pronunțate printr-o hotărâre definitivă pentru participare la o organizație criminală, printr-o condamnare pronunțată cu cel mult cinci ani în urmă sau în care continuă să se aplice o perioadă de excludere prevăzută în mod direct în condamnare? Astfel cum este definită la articolul 2 din Decizia-cadru

2008/841/JAI a Consiliului din 24 octombrie 2008 privind lupta împotriva crimei organizate (JO L 300, 11.11.2008, p. 42).

Răspunsul dumneavoastră?

Da

Nu

Data condamnării

-

Motivul

-

Cine a fost condamnat

-

În măsura în care este stabilită în mod direct în condamnare, durata perioadei de excludere.

-

Ați luat măsuri pentru a demonstra fiabilitatea dumneavoastră („autocorectare”)

Da

Nu

Vă rugăm să le descrieți

-

Aceste informații sunt disponibile electronic?

Da

Nu

URL

-

Cod

-

Issuer

-

Corupție

Operatorul economic însuși sau orice persoană care este membru al organismului de administrare, de conducere sau de supraveghere al acestuia sau care are putere de reprezentare, de decizie sau de control în cadrul acestuia a făcut obiectul unei condamnări pentru corupție pronunțate printr-o hotărâre definitivă, printr-o condamnare pronunțată cu cel mult cinci ani în urmă sau în care continuă să se aplice o perioadă de excludere prevăzută în mod direct în condamnare? Astfel cum este definită la articolul 3 din Convenția privind lupta împotriva corupției care implică funcționari ai Comunităților Europene sau funcționari ai

statelor membre ale Uniunii Europene, JO C 195, 25.6.1997, p. 1, și la articolul 2 alineatul (1) din Decizia-cadru 2003/568/JAI a Consiliului din 22 iulie 2003 privind combaterea corupției în sectorul privat (JO L 192, 31.7.2003, p. 54). Acest motiv de excludere se referă, de asemenea, la corupție, astfel cum este definită în dreptul național al autorității contractante (entității contractante) sau al operatorului economic.

Răspunsul dumneavoastră?

- Da
- Nu

Data condamnării

-

Motivul

-

Cine a fost condamnat

-

În măsura în care este stabilită în mod direct în condamnare, durata perioadei de excludere.

-

Ați luat măsuri pentru a demonstra fiabilitatea dumneavoastră („autocorectare”)

- Da
- Nu

Vă rugăm să le descrieți

-

Aceste informații sunt disponibile electronic?

- Da
- Nu

URL

-

Cod

-

Issuer

-

Fraude

Operatorul economic însuși sau orice persoană care este membru al organismului de administrare, de conducere sau de supraveghere al acestuia sau care are putere de reprezentare, de decizie sau de control în cadrul acestuia a făcut obiectul unei condamnări pentru fraudă pronunțate printr-o hotărâre definitivă,

printr-o condamnare pronunțată cu cel mult cinci ani în urmă sau în care continuă să se aplice o perioadă de excludere prevăzută în mod direct în condamnare?
În sensul articolului 1 din Convenția privind protejarea intereselor financiare ale Comunităților Europene (JO C 316, 27.11.1995, p. 48).

Răspunsul dumneavoastră?

Da

Nu

Data condamnării

-

Motivul

-

Cine a fost condamnat

-

În măsura în care este stabilită în mod direct în condamnare, durata perioadei de excludere.

-

Ați luat măsuri pentru a demonstra fiabilitatea dumneavoastră („autocorectare”)

Da

Nu

Vă rugăm să le descrieți

-

Aceste informații sunt disponibile electronic?

Da

Nu

URL

-

Cod

-

Issuer

-

Infrațiuni teroriste sau infrațiuni legate de activitățile teroriste

Operatorul economic însuși sau orice persoană care este membru al organismului de administrare, de conducere sau de supraveghere al acestuia sau care are putere de reprezentare, de decizie sau de control în cadrul acestuia a făcut obiectul unei condamnări pentru infrațiuni teroriste sau infrațiuni legate de activități teroriste, pronunțate printr-o hotărâre definitivă, printr-o condamnare pronunțată cu cel mult cinci ani în urmă sau în care continuă să se aplice o

perioadă de excludere prevăzută în mod direct în condamnare? Astfel cum sunt definite la articolele 1 și 3 din Decizia-cadru a Consiliului din 13 iunie 2002 privind combaterea terorismului (JO L 164, 22.6.2002, p. 3). Acest motiv de excludere include, de asemenea, instigare, complicitate sau tentativă de a săvârși o infracțiune, în sensul articolului 4 din respectiva decizie-cadru.

Răspunsul dumneavoastră?

Da

Nu

Data condamnării

-

Motivul

-

Cine a fost condamnat

-

În măsura în care este stabilită în mod direct în condamnare, durata perioadei de excludere.

-

Ați luat măsuri pentru a demonstra fiabilitatea dumneavoastră („autocorectare”)

Da

Nu

Vă rugăm să le descrieți

-

Aceste informații sunt disponibile electronic?

Da

Nu

URL

-

Cod

-

Issuer

-

Spălare de bani sau finanțarea terorismului

Operatorul economic însuși sau orice persoană care este membru al organismului de administrare, de conducere sau de supraveghere al acestuia sau care are putere de reprezentare, de decizie sau de control în cadrul acestuia a făcut obiectul unei condamnări pentru infracțiuni teroriste sau infracțiuni legate de activități teroriste, pronunțate printr-o hotărâre definitivă, printr-o condamnare

pronunțată cu cel mult cinci ani în urmă sau în care continuă să se aplice o perioadă de excludere prevăzută în mod direct în condamnare? Astfel cum sunt definite la articolul 1 din Directiva 2005/60/CE a Parlamentului European și a Consiliului din 26 octombrie 2005 privind prevenirea utilizării sistemului financiar în scopul spălării banilor și finanțării terorismului (JO L 309, 25.11.2005, p. 15).

Răspunsul dumneavoastră?

Da

Nu

Data condamnării

-

Motivul

-

Cine a fost condamnat

-

În măsura în care este stabilită în mod direct în condamnare, durata perioadei de excludere.

-

Ați luat măsuri pentru a demonstra fiabilitatea dumneavoastră („autocorectare”)

Da

Nu

Vă rugăm să le descrieți

-

Aceste informații sunt disponibile electronic?

Da

Nu

URL

-

Cod

-

Issuer

-

Exploatarea prin muncă a copiilor și alte forme de trafic de persoane

Operatorul economic însuși sau orice persoană care este membru al organismului de administrare, de conducere sau de supraveghere al acestuia sau care are putere de reprezentare, de decizie sau de control în cadrul acestuia a făcut obiectul unei condamnări pronunțate printr-o hotărâre definitivă pentru exploatarea prin muncă a copiilor și alte forme de trafic de persoane, printr-o condamnare

pronunțată cu cel mult cinci ani în urmă sau în care continuă să se aplice o perioadă de excludere prevăzută în mod direct în condamnare? Astfel cum sunt definite la articolul 2 din Directiva 2011/36/UE a Parlamentului European și a Consiliului din 5 aprilie 2011 privind prevenirea și combaterea traficului de persoane și protejarea victimelor acestuia, precum și de înlocuire a Deciziei-cadru 2002/629/JAI a Consiliului (JO L 101, 15.4.2011, p. 1). Vă rugăm să repetați de câte ori este necesar.

Răspunsul dumneavoastră?

Da

Nu

Data condamnării

-

Motivul

-

Cine a fost condamnat

-

În măsura în care este stabilită în mod direct în condamnare, durata perioadei de excludere.

-

Ați luat măsuri pentru a demonstra fiabilitatea dumneavoastră („autocorectare”)

Da

Nu

Vă rugăm să le descrieți

-

Aceste informații sunt disponibile electronic?

Da

Nu

URL

-

Cod

-

Issuer

-

B: Motive legate de plata impozitelor sau a contribuțiilor la asigurările sociale

Articolul 57 alineatul (2) din Directiva 2014/24/UE stabilește următoarele motive de excludere

Plata impozitelor

Operatorul economic și-a încălcat obligațiile cu privire la plata impozitelor, atât în țara în care este stabilit, cât și în statul membru al autorității contractante sau al entității contractante, în cazul în care este diferit de țara de stabilire?

Răspunsul dumneavoastră?

- Da
- Nu

Țara sau statul membru în cauză

Suma în cauză

-

Această încălcare a obligațiilor a fost stabilită prin alte mijloace decât o hotărâre judecătorească sau administrativă?

- Da
- Nu

În cazul în care această încălcare a obligațiilor a fost stabilită printr-o hotărâre judecătorească sau administrativă, această decizie este definitivă și obligatorie?

- Da
- Nu

Vă rugăm să precizați data condamnării

-

În cazul unei condamnări, durata perioadei de excludere, în măsura în care aceasta este stabilită direct în condamnare

-

Descrieți ce mijloace au fost utilizate

-

Operatorul economic și-a îndeplinit obligațiile plătind impozitele sau contribuțiile la asigurările sociale datorate sau încheind un aranjament cu caracter obligatoriu în vederea plății acestora, inclusiv, după caz, a eventualelor dobânzi acumulate sau a amenzilor?

- Da
- Nu

Vă rugăm să le descrieți

-

Aceste informații sunt disponibile electronic?

Da

Nu

URL

-

Cod

-

Issuer

-

Plata asigurărilor sociale

Operatorul economic și-a încălcat obligațiile cu privire la plata contribuțiilor la asigurările sociale, atât în țara în care este stabilit, cât și în statul membru al autorității contractante sau al entității contractante, în cazul în care este diferit de țara de stabilire?

Răspunsul dumneavoastră?

Da

Nu

Țara sau statul membru în cauză

Suma în cauză

-

Această încălcare a obligațiilor a fost stabilită prin alte mijloace decât o hotărâre judecătorească sau administrativă?

Da

Nu

În cazul în care această încălcare a obligațiilor a fost stabilită printr-o hotărâre judecătorească sau administrativă, această decizie este definitivă și obligatorie?

Da

Nu

Vă rugăm să precizați data condamnării

-

În cazul unei condamnări, durata perioadei de excludere, în măsura în care aceasta este stabilită direct în condamnare

-

Descrieți ce mijloace au fost utilizate

-

Operatorul economic și-a îndeplinit obligațiile plătind impozitele sau contribuțiile la asigurările sociale datorate sau încheind un aranjament cu caracter obligatoriu în vederea plății acestora, inclusiv, după caz, a eventualelor dobânzi acumulate sau a amenzilor?

- Da
- Nu

Vă rugăm să le descrieți

-

Aceste informații sunt disponibile electronic?

- Da
- Nu

URL

-

Cod

-

Issuer

-

C: Motive legate de insolvență, conflicte de interese sau abateri profesionale

Articolul 57 alineatul (4) din Directiva 2014/24/UE stabilește următoarele motive de excludere

Încălcarea obligațiilor în domeniul legislației de mediu

În măsura cunoștințelor sale, operatorul economic și-a încălcat obligațiile în domeniul legislației mediului? Astfel cum sunt menționate în scopul acestei achiziții publice în legislația națională, în anunțul relevant sau în documentele achiziției ori la articolul 18 alineatul (2) din Directiva 2014/24/UE.

Răspunsul dumneavoastră?

- Da
- Nu

Vă rugăm să le descrieți

-

Ați luat măsuri pentru a demonstra fiabilitatea dumneavoastră („autocorectare”)

- Da
- Nu

Vă rugăm să le descrieți

-

Încălcarea obligațiilor în domeniul legislației sociale

În măsura cunoștințelor sale, operatorul economic și-a încălcat obligațiile în domeniul legislației sociale? Astfel cum sunt menționate în scopul acestei achiziții publice în legislația națională, în anunțul relevant sau în documentele achiziției ori la articolul 18 alineatul (2) din Directiva 2014/24/UE.

Răspunsul dumneavoastră?

Da

Nu

Vă rugăm să le descrieți

-

Ați luat măsuri pentru a demonstra fiabilitatea dumneavoastră („autocorectare”)

Da

Nu

Vă rugăm să le descrieți

-

Încălcarea obligațiilor în domeniul legislației muncii

În măsura cunoștințelor sale, operatorul economic și-a încălcat obligațiile în domeniul legislației muncii? Astfel cum sunt menționate în scopul acestei achiziții publice în legislația națională, în anunțul relevant sau în documentele achiziției ori la articolul 18 alineatul (2) din Directiva 2014/24/UE.

Răspunsul dumneavoastră?

Da

Nu

Vă rugăm să le descrieți

-

Ați luat măsuri pentru a demonstra fiabilitatea dumneavoastră („autocorectare”)

Da

Nu

Vă rugăm să le descrieți

-

Falimentul

Operatorul economic este în stare de faliment?

Răspunsul dumneavoastră?

Da

Nu

Vă rugăm să le descrieți

-

Precizați motivele pentru care veți putea fi, totuși, în măsură să executați contractul. Nu este necesar să se furnizeze aceste informații în cazul în care excluderea operatorilor economici în acest caz a devenit obligatorie în temeiul legislației naționale aplicabile, fără nicio posibilitate de derogare atunci când operatorul economic este, totuși, în măsură să execute contractul.

-

Aceste informații sunt disponibile electronic?

Da

Nu

URL

-

Cod

-

Issuer

-

Insolvență

Operatorul economic este în situație de insolvență sau de lichidare?

Răspunsul dumneavoastră?

Da

Nu

Vă rugăm să le descrieți

-

Precizați motivele pentru care veți putea fi, totuși, în măsură să executați contractul. Nu este necesar să se furnizeze aceste informații în cazul în care excluderea operatorilor economici în acest caz a devenit obligatorie în temeiul legislației naționale aplicabile, fără nicio posibilitate de derogare atunci când operatorul economic este, totuși, în măsură să execute contractul.

-

Aceste informații sunt disponibile electronic?

Da

Nu

URL

-

Cod

-

Issuer

-

Concordat preventiv

Operatorul economic este în concordat preventiv?

Răspunsul dumneavoastră?

Da

Nu

Vă rugăm să le descrieți

-

Precizați motivele pentru care veți putea fi, totuși, în măsură să executați contractul. Nu este necesar să se furnizeze aceste informații în cazul în care excluderea operatorilor economici în acest caz a devenit obligatorie în temeiul legislației naționale aplicabile, fără nicio posibilitate de derogare atunci când operatorul economic este, totuși, în măsură să execute contractul.

-

Aceste informații sunt disponibile electronic?

Da

Nu

URL

-

Cod

-

Issuer

-

Situații similare, în temeiul legislației naționale, cum ar fi falimentul

Operatorul economic se află într-o situație similară, cum ar fi falimentul, care rezultă dintr-o procedură similară din legislațiile sau reglementările naționale?

Răspunsul dumneavoastră?

Da

Nu

Vă rugăm să le descrieți

-

Precizați motivele pentru care veți putea fi, totuși, în măsură să executați contractul. Nu este necesar să se furnizeze aceste informații în cazul în care excluderea operatorilor economici în acest caz a

devenit obligatorie în temeiul legislației naționale aplicabile, fără nicio posibilitate de derogare atunci când operatorul economic este, totuși, în măsură să execute contractul.

-

Aceste informații sunt disponibile electronic?

Da

Nu

URL

-

Cod

-

Issuer

-

Active administrate de lichidator

Activele operatorului economic sunt administrate de un lichidator sau de o instanță?

Răspunsul dumneavoastră?

Da

Nu

Vă rugăm să le descrieți

-

Precizați motivele pentru care veți putea fi, totuși, în măsură să executați contractul. Nu este necesar să se furnizeze aceste informații în cazul în care excluderea operatorilor economici în acest caz a devenit obligatorie în temeiul legislației naționale aplicabile, fără nicio posibilitate de derogare atunci când operatorul economic este, totuși, în măsură să execute contractul.

-

Aceste informații sunt disponibile electronic?

Da

Nu

URL

-

Cod

-

Issuer

-

Activitățile economice sunt suspendate

Activitățile economice ale operatorului economic sunt suspendate?

Răspunsul dumneavoastră?

Da

Nu

Vă rugăm să le descrieți

-

Precizați motivele pentru care veți putea fi, totuși, în măsură să executați contractul. Nu este necesar să se furnizeze aceste informații în cazul în care excluderea operatorilor economici în acest caz a devenit obligatorie în temeiul legislației naționale aplicabile, fără nicio posibilitate de derogare atunci când operatorul economic este, totuși, în măsură să execute contractul.

-

Aceste informații sunt disponibile electronic?

Da

Nu

URL

-

Cod

-

Issuer

-

Acorduri cu alți operatori economici care vizează denaturarea concurenței

Operatorul economic a încheiat acorduri cu alți operatori economici care au ca obiect denaturarea concurenței?

Răspunsul dumneavoastră?

Da

Nu

Vă rugăm să le descrieți

-

Ați luat măsuri pentru a demonstra fiabilitatea dumneavoastră („autocorectare”)

Da

Nu

Vă rugăm să le descrieți

-

Vinovat de comiterea unei abateri profesionale grave

Operatorul economic se face vinovat de o abatere profesională gravă? Dacă este cazul, a se vedea definițiile din legislația națională, din anunțul relevant sau din documentele achiziției

Răspunsul dumneavoastră?

Da

Nu

Vă rugăm să le descrieți

-

Ați luat măsuri pentru a demonstra fiabilitatea dumneavoastră („autocorectare”)

Da

Nu

Vă rugăm să le descrieți

-

Conflict de interese care decurge din participarea la procedura de achiziții publice

Operatorul economic are cunoștință de vreun conflict de interese, astfel cum se precizează în legislația națională, anunțul relevant sau documentele achiziției, care decurge din participarea sa la procedura de achiziții publice?

Răspunsul dumneavoastră?

Da

Nu

Vă rugăm să le descrieți

-

Implicare directă sau indirectă în pregătirea acestei proceduri de achiziții publice

Operatorul economic sau o întreprindere care are legături cu acesta a oferit consultanță autorității contractante sau entității contractante sau a participat în orice alt mod la pregătirea procedurii de achiziții publice?

Răspunsul dumneavoastră?

Da

Nu

Vă rugăm să le descrieți

-

Încetare anticipată, daune-interese sau alte sancțiuni comparabile

Operatorul economic s-a aflat într-o situație în care un contract de achiziții publice anterior, un contract anterior încheiat cu o entitate contractantă sau un contract de concesiune anterior a fost reziliat anticipat sau au fost impuse daune-interese sau alte sancțiuni comparabile în legătură cu respectivul contract anterior?

Răspunsul dumneavoastră?

Da

Nu

Vă rugăm să le descrieți

-

Ați luat măsuri pentru a demonstra fiabilitatea dumneavoastră („autocorectare”)

Da

Nu

Vă rugăm să le descrieți

-

Vinovat de interpretare eronată, nedivulgare de informații, incapacitate de a furniza documentele necesare și obținere de informații confidențiale referitoare la această procedură

Operatorul economic s-a aflat într-una dintre situațiile următoare:

a) Nu s-a făcut grav vinovat de declarații false la furnizarea informațiilor necesare pentru verificarea absenței motivelor de excludere sau a îndeplinirii criteriilor de selecție,

b) a ascuns astfel de informații,

c) nu a fost în măsură să furnizeze, fără întârziere, documentele justificative solicitate de autoritatea contractantă sau de entitatea contractantă, și

d) a încercat să influențeze în mod nepermis procesul decizional al autorității contractante sau entității contractante, să obțină informații confidențiale care i-ar putea conferi avantaje necuvenite în cadrul procedurii de achiziții publice sau că a furnizat din neglijență informații false care pot avea o influență semnificativă asupra deciziilor privind excluderea, selecția și atribuirea?

Răspunsul dumneavoastră?

Da

Nu

D: Motivele de excludere pur naționale

Se aplică motivele de excludere pur naționale care sunt specificate în anunțul relevant sau în documentele achiziției?

Partea IV: Criteriile de selecție

A: Capacitatea de a corespunde cerințelor

Articolul 58 alineatul (2) din Directiva 2014/24/UE stabilește următoarele motive de selecție

Înscrierea în registrul comerțului

Este înscris în registrele comerciale în statul membru de stabilire, astfel cum este descris în anexa XI la Directiva 2014/24/UE; operatorii economici din anumite state membre pot avea obligația de a respecta alte cerințe stabilite în anexa respectivă.

Răspunsul dumneavoastră?

- Da
- Nu

Aceste informații sunt disponibile electronic?

- Da
- Nu

URL

-

Cod

-

Issuer

-

B: Capacitatea economică și financiară

Articolul 58 alineatul (3) din Directiva 2014/24/UE stabilește următoarele motive de selecție

Cifra de afaceri anuală generală

Cifra sa de afaceri anuală generală pentru numărul de exerciții financiare impus în anunțul relevant, în documentele achiziției sau în DEAU, este după cum urmează:

Anul

-

Suma în cauză

-

RON (Romanian New Leu)

Anul

-

Suma în cauză

-

RON (Romanian New Leu)

Anul

-

Suma în cauză

-

RON (Romanian New Leu)

Anul

-

Suma în cauză

-

RON (Romanian New Leu)

Anul

-

Suma în cauză

-

RON (Romanian New Leu)

Aceste informații sunt disponibile electronic?

Da

Nu

URL

-

Cod

-

Issuer

-

C: Capacitatea tehnică și profesională

Articolul 58 alineatul (4) din Directiva 2014/24/UE stabilește următoarele motive de selecție

Pentru contractele de achiziție de lucrări: executarea de lucrări de tipul specificat

Numai pentru contractele de achiziții publice de lucrări: În perioada de referință, operatorul economic a îndeplinit următoarele lucrări de tipul specificat. Autoritățile contractante pot solicita experiență de până la cinci ani și pot accepta experiența acumulată în urmă cu peste cinci ani.

Descriere

-

Valoare

-

RON (Romanian New Leu)

Start date

-

End date

-

Beneficiari

-

Descriere

-

Valoare

-

RON (Romanian New Leu)

Start date

-

End date

-

Beneficiari

-

Descriere

-

Valoare

-

RON (Romanian New Leu)

Start date

-

End date

-

Beneficiari

-

Descriere

-

Valoare

-

RON (Romanian New Leu)

Start date

-

End date

-

Beneficiari

-

Descriere

-

Valoare

-

RON (Romanian New Leu)

Start date

-

End date

-

Beneficiari

-

Aceste informații sunt disponibile electronic?

Da

Nu

URL

-

Cod

-

Issuer

-

Pentru contractele de achiziție de servicii: executarea de servicii de tipul specificat

Numai pentru contractele de achiziții publice de servicii: În perioada de referință, operatorul economic a furnizat următoarele servicii principale de tipul specificat. Autoritățile contractante pot solicita experiență de până la trei ani și pot accepta experiența acumulată în urmă cu peste trei ani .

Descriere

-

Valoare

-

RON (Romanian New Leu)

Start date

-

End date

-

Beneficiari

-

Descriere

-

Valoare

-

RON (Romanian New Leu)

Start date

-

End date

-

Beneficiari

-

Descriere

-

Valoare

-

RON (Romanian New Leu)

Start date

-

End date

-

Beneficiari

-

Descriere

-

Valoare

-

RON (Romanian New Leu)

Start date

-

End date

-

Beneficiari

-

Descriere

-

Valoare

-

RON (Romanian New Leu)

Start date

-

End date

-

Beneficiari

-

Aceste informații sunt disponibile electronic?

Da

Nu

URL

-

Cod

-

Issuer

-

Tehnicienii sau organisme tehnice pentru controlul de calitate

Poate recurge la următorii tehnicienii sau la următoarele organisme tehnice, mai ales cei (cele) responsabili (responsabile) de controlul calității. Pentru tehnicienii sau organismele tehnice care nu fac parte în mod direct din întreprinderea operatorului economic, însă pe ale căror capacități se bazează operatorul economic, astfel cum se descrie în partea II secțiunea C, trebuie completate formulare DEAU separate.

Vă rugăm să le descrieți

-

Aceste informații sunt disponibile electronic?

 Da Nu**URL**

-

Cod

-

Issuer

-

Pentru contractele de achiziție de lucrări: tehnicienii sau organisme tehnice pentru executarea lucrărilor

În cazul contractelor de achiziții publice de lucrări, operatorul economic va putea recurge la următorii tehnicienii sau la următoarele organisme tehnice:

Vă rugăm să le descrieți

-

Aceste informații sunt disponibile electronic?

 Da Nu**URL**

-

Cod

-

Issuer

-

Diplome de studii și calificări profesionale

Următoarele calificări educaționale și profesionale sunt deținute de prestatorul de servicii sau de contractantul însuși și/sau (în funcție de cerințele stabilite în anunțul relevant sau în documentele procedurii de achiziție de către personalul său de conducere.

Vă rugăm să le descrieți

-

Aceste informații sunt disponibile electronic?

Da

Nu

URL

-

Cod

-

Issuer

-

Utilaje, instalații și echipament tehnic

Va dispune de următoarele utilaje, instalații sau echipamente tehnice pentru executarea contractului:

Vă rugăm să le descrieți

-

Aceste informații sunt disponibile electronic?

Da

Nu

URL

-

Cod

-

Issuer

-

Proporția de subcontractare

Operatorul economic intenționează să subcontracteze eventual următoarea parte (adică procentaj) din contract. Vă rugăm să rețineți că, în cazul în care

operatorul economic a decis să subcontracteze o parte din contract și se bazează pe capacitățile subcontractantului pentru executarea părții respective, trebuie să completați un DEAU separat pentru astfel de subcontractanți; a se vedea partea II secțiunea C de mai sus.

Vă rugăm să precizați

-

D: Sisteme de asigurare a calității și standarde de management de mediu

Articolul 62 alineatul (2) din Directiva 2014/24/UE stabilește următoarele motive de selecție

Certificate emise de organisme independente cu privire la standardele de asigurare a calității

Operatorul economic va putea să prezinte certificate întocmite de organisme independente care să ateste că operatorul economic respectă standardele de asigurare a calității cerute, inclusiv privind accesibilitatea pentru persoanele cu handicap?

Răspunsul dumneavoastră?

Da

Nu

Dacă nu, vă rugăm să explicați de ce și să precizați ce alte mijloace de probă privind sistemul de asigurare a calității pot fi furnizate:

-

Aceste informații sunt disponibile electronic?

Da

Nu

URL

-

Cod

-

Issuer

-

Certificate emise de organisme independente cu privire la sistemele sau standardele de management de mediu

Operatorul economic va putea să prezinte certificate întocmite de organisme independente care să ateste că operatorul economic respectă sistemele sau standardele de management de mediu cerute?

Răspunsul dumneavoastră?

Da

Nu

Dacă nu, vă rugăm să explicați de ce și să precizați ce alte mijloace de probă privind sistemele sau standardele de management de mediu pot fi furnizate:

-

Aceste informații sunt disponibile electronic?

Da

Nu

URL

-

Cod

-

Issuer

-

Finalizare

Partea V: Reducerea numărului de candidați calificați

Operatorul economic declară că:

Îndeplinește criteriile sau regulile obiective și nediscriminatorii aplicabile pentru limitarea numărului de candidați în următorul mod:

În cazul în care sunt solicitate anumite certificate sau alte forme de documente justificative, vă rugăm să precizați pentru fiecare dintre acestea dacă operatorul economic dispune de documentele solicitate:

Dacă unele dintre aceste certificate sau alte forme de documente justificative sunt disponibile în format electronic, vă rugăm să precizați pentru fiecare:

Răspunsul dumneavoastră?

Da

Nu

Vă rugăm să le descrieți

-

Aceste informații sunt disponibile electronic?

Da

Nu

URL

-

Cod

-

Issuer

-

Partea VI: Declarațiile finale

Subsemnatul declar că informațiile prezentate în părțile II - V de mai sus sunt exacte și corecte și că au fost furnizate cunoscând pe deplin consecințele cazurilor grave de declarații false.

Subsemnatul declar în mod oficial că pot să furnizez, la cerere și fără întârziere, certificatele și alte forme de documente justificative menționate, cu excepția cazului în care:

a) Autoritatea contractantă sau entitatea contractantă are posibilitatea de a obține documentele justificative în cauză direct prin accesarea unei baze de date naționale în orice stat membru, disponibilă în mod gratuit, cu condiția ca operatorul economic să fi furnizat informațiile necesare [adresa de internet, autoritatea sau organismul emitent(ă), referința exactă a documentației] care să îi permită autorității contractante sau entității contractante să facă acest lucru. Dacă este cazul, aceste informații trebuie să fie însoțite de consimțământul relevant în vederea accesării acestora sau

b) La 18 octombrie 2018 cel mai târziu, [în funcție de aplicarea la nivel intern a articolului 59 alineatul (5) paragraful al doilea din Directiva 2014/24/UE], autoritatea contractantă sau entitatea contractantă posedă deja documentația în cauză.

Subsemnatul declar în mod oficial că sunt de acord ca [identificați autoritatea contractantă sau entitatea contractantă, astfel cum este descrisă în partea I secțiunea A] să obțină acces la documentele justificative privind informațiile pe care le-am furnizat în [identificați partea / secțiunea / punctul(punctele) în cauză] din prezentul document european de achiziție unic în scopul [identificați procedura de achiziții publice: (scurtă descriere, referința de publicare în Jurnalul Oficial al Uniunii Europene, numărul de referință)].

Data, locul și, dacă se solicită sau dacă este (sunt) necesară (necesare),
semnătura (semnăturile):

Data

-

Locul

-

Semnătura